

ХҮРЭЭЛЭН БҮЙ ОРЧНЫ ЭСРЭГ ГЭМТ ХЭРЭГ, ЗӨРЧЛИЙГ МӨРДӨН ШАЛГАХ, ХЯНАН ШИЙДВЭРЛЭХ: ХУУЛЬ БУСААР МОД, БАЙГАЛИЙН УРГАМАЛ БЭЛТГЭХ ГЭМТ ХЭРЭГ, ЗӨРЧЛИЙГ МӨРДӨН ШАЛГАХ, ХЯНАН ШИЙДВЭРЛЭХЭД АНХААРАХ АСУУДЛУУД

СУРГАЛТЫН ГАРЫН АВЛАГА

(Албан хэрэгцээнд зориулав)

Зохион байгуулсан



МОНГОЛ УЛСАД ГЭМТ ХЭРГЭЭС
УРЬДЧИЛАН СЭРГИЙЛЭХ АЖЛЫГ
ЗОХИЦУУЛАХ ЗӨВЛӨЛ

Захиалж, санхүүжүүлэн дэмжиж ажилласан



WWF
ДЭЛХИЙН БАЙГАЛЬ
ХАМГААЛАХ САН

Гүйцэтгэсэн



ДОТООД ХЭРГИЙН
ИХ СУРГУУЛЬ



МОНГОЛ УЛСЫН ЕРӨНХИЙ
ПРОКУРОРЫН ГАЗАР



МЭРГЭЖЛИЙН ХЯНАЛТЫН
ЕРӨНХИЙ ГАЗАР



ГААЛИЙН
ЕРӨНХИЙ ГАЗАР



ШИНЖЛЭХ УХААНЫ
АКАДЕМИЙН БОТАНИКИЙН
ЦЭЦЭРЛЭГТ ХҮРЭЭЛЭН

Хамтран ажилласан



БАЙГАЛЬ ОРЧИН, АЯЛАЛ
ЖУУЛЧЛАЛЫН ЯАМ



ХУУЛЬ ЗҮЙ, ДОТООД
ХЭРГИЙН ЯАМ



ЦАГДААГИЙН
ЕРӨНХИЙ ГАЗАР



ЭКОЛОГИЙН
ЦАГДААГИЙН АЛБА



ХИЛ ХАМГААЛАХ
ЕРӨНХИЙ ГАЗАР



ШҮҮХИЙН
ШИНЖИЛГЭЭНИЙ
ҮНДЭСНИЙ ХҮРЭЭЛЭН

Улаанбаатар хот
2021 он

ДАА 354.3
ННА 20.18
Х-846

Ерөнхий редактор:
Б.Чимэддорж

Хянаж, редакторласан:
С.Пүрэвсүрэн

Боловсруулсан:

М.Эрдэнэбаяр	Дотоод хэргийн их сургуулийн Гэмт хэрэг илрүүлэхүйн профессорын судалгааны багийн профессор, цагдаагийн хурандаа, доктор (Ph.D), дэд профессор
Б.Жаргалсайхан	Дотоод хэргийн их сургуулийн Шинжлэн магадлахуйн профессорын судалгааны багийн профессор, доктор (Ph.D), дэд профессор
М.Ургамал	Шинжлэх Ухааны Академийн Ботаникийн цэцэрлэгт хүрээлэнгийн лабораторийн эрхлэгч, доктор (Ph.D)
Г.Оюунболд	Улсын Ерөнхий прокурорын газрын хяналтын прокурор, хууль цаазын итгэмжит зөвлөх
Ч.Нямдаваа	Мэргэжлийн хяналтын ерөнхий газрын Байгаль орчны хяналтын улсын ахлах байцаагч
Ө.Мөнхбаяр	Мэргэжлийн хяналтын ерөнхий газрын Байгаль орчны хяналтын улсын ахлах байцаагч
Д.Бадамцэцэг	Дотоод хэргийн их сургуулийн Эрх зүй, нийгмийн ухааны сургуулийн ахлах багш, цагдаагийн хошууч
С.Пүрэвсүрэн	Дэлхийн байгаль хамгаалах сан (WWF)-ийн Монгол дахь хөтөлбөрийн газрын зөвлөх
Ч.Эрдэнэбат	Гаалийн ерөнхий газрын дэргэдэх Хэвлэл мэдээлэл, сургалт судалгааны төвийн Гаалийн улсын ахлах байцаагч
А.Батсайхан	Судлаач, хууль зүйн магистр

Зөвлөх:

Л.Нямгэрэл	Монгол Улсад Гэмт хэргээс урьдчилан сэргийлэх ажлыг зохицуулах зөвлөлийн Ажлын албаны дарга Л.Нямгэрэл
М.Отгонжаргал	Монгол Улсад Гэмт хэргээс урьдчилан сэргийлэх ажлыг зохицуулах зөвлөлийн Ажлын албаны ахлах мэргэжилтэн бөгөөд Хүрээлэн буй орчны эсрэг гэмт хэргээс урьдчилан сэргийлэх дэд зөвлөлийн нарийн бичгийн дарга, цагдаагийн дэд хурандаа

Зохиогчийн эрх:

© Дэлхийн байгаль хамгаалах сан (WWF)-ийн Монгол дахь хөтөлбөрийн газар

Гэрэл зураг:

М.Эрдэнэбаяр © (хуудас: 111, 135, 154, 171, 178)
Б.Жаргалсайхан © (хуудас: 164-167, 178)
М.Ургамал © (хуудас: 44, 46, 85-86, 88-101)
С.Пүрэвсүрэн © (хуудас: 12, 21, 28, 73, 102, 123, 231, 259, 338; хавтасны зургууд)
Ч.Эрдэнэбат © (хуудас: 347, 348)
А.Батсайхан © (хуудас: 368, 370)
Түвшинтогтох, Бямбасайхан © (хуудас: 65)
Vegan Earth Green NGO, Mongolia © (хуудас: 37)

ISBN: 978-9919-9676-8-0

ГАРЧИГ

ӨМНӨХ ҮГ	7
УДИРТГАЛ	8
ТАЛАРХАЛ	11

НЭГДҮГЭЭР БҮЛЭГ. СУРГАЛТЫН ХӨТӨЛБӨР БА СУРГАЛТЫН АРГА, ХЭЛБЭР, ҮНЭЛГЭЭНИЙ ХУУДАС 12

1.1. Сургалтын танилцуулга	13
1.2. Сургалтын хэрэгцээ, шаардлага, зорилго	14
1.3. Хичээлийн тодорхойлолт	15
1.4. Хичээлийн сэдэв, цагийн төлөвлөгөө, сургалтын арга	17
1.5. Багшид тавигдах шаардлага	19
1.6. Үнэлгээ	20

ХОЁРДУГААР БҮЛЭГ. МОНГОЛ ОРНЫ УРГАМЛЫН АЙМАГ, ТҮҮНИЙ АШИГЛАЛТ, ХАМГААЛАЛ, ЭРХ ЗҮЙН ОРЧИН 21

2.1. Хичээлийн танилцуулга, хэрэглэх нэр томъёо ба сургалтын үйл ажиллагаа	22
2.2. Монгол орны ургамлын аймгийн өнөөгийн байдал, ашиглалт, хамгаалал, эрх зүйн орчин	24
2.2.1. Монгол орны ургамлын зүйлийн олон янз байдал	24
2.2.2. Монгол орны ургамлын аймгийн ашиглалт, хамгаалал	24
2.2.3. Монгол орны Ургамлын Улаан дансны бүс нутгийн үнэлгээний өнөөгийн байдал	30
2.2.4. Монгол орны ургамлын аймгийн эрх зүйн орчин ба стандартууд	33
2.3. Монгол орны ойн ашиглалт, хамгаалал, эрх зүйн орчин	37
2.4. Ой ба ургамлын экологи-эдийн засгийн үнэлгээ	42
2.4.1. Ойн экологи-эдийн засгийн үнэлгээ	42
2.4.2. Ургамлын зүйлийн экологи-эдийн засгийн үнэлгээ, хохирол тооцох аргачлал	54

ГУРАВДУГААР БҮЛЭГ. ХУУЛЬ БУС ХУДАЛДААНД ТҮГЭЭМЭЛ ӨРТӨЖ БУЙ ЗАРИМ УРГАМЛУУД, ТЭДГЭЭРИЙГ ТАНИХ ШИНЖ, ТАРХАЛТ, ОНЦЛОГ 73

3.1. Хичээлийн танилцуулга, хэрэглэх нэр томъёо ба сургалтын үйл ажиллагаа	74
3.2. Ургамлын гадаад бүтэц, онцлог	76
3.3. Модлог ургамлын гадаад ба дотоод бүтэц, онцлог	85
3.4. Хууль бус бэлтгэлд түгээмэл өртөж буй зарим ургамлууд, тэдгээрийг таних шинж, ургах орчин, тархалт, онцлог	87

ДӨРӨВДҮГЭЭР БҮЛЭГ. ХУУЛЬ БУСААР МОД, БАЙГАЛИЙН УРГАМАЛ БЭЛТГЭХ ГЭМТ ХЭРГИЙН ШИНЖ, АНХААРАХ АСУУДЛУУД. 102

4.1. Хичээлийн танилцуулга, хэрэглэх нэр томъёо ба сургалтын үйл ажиллагаа	103
4.2. Хууль бусаар мод, байгалийн ургамал бэлтгэх гэмт хэргийн криминологи шинж	106
4.3. Хууль бусаар мод, байгалийн ургамал бэлтгэх гэмт хэргийн криминалистик шинж	108
4.4. Хууль бусаар мод бэлтгэх гэмт хэргийн эрүүгийн эрх зүйн шинж	113
4.4.1. Хууль бусаар мод бэлтгэх гэмт хэргийн объектив шинж	113
4.4.2. Хууль бусаар мод бэлтгэх гэмт хэргийн субъектив шинж	117
4.4.3. Хууль бусаар мод бэлтгэх гэмт хэрэг, зөрчлийн ялгагдах шинж	117
4.5. Байгалийн ургамлыг хууль бусаар бэлтгэх гэмт хэргийн эрүүгийн эрх зүйн шинж	119
4.5.1. Байгалийн ургамлыг хууль бусаар бэлтгэх гэмт хэргийн объектив шинж	119
4.5.2. Байгалийн ургамлыг хууль бусаар бэлтгэх гэмт хэргийн субъектив шинж	121
4.5.3. Байгалийн ургамлыг хууль бусаар бэлтгэх гэмт хэрэг, зөрчлийн ялгагдах шинж	122

ТАВДУГААР БҮЛЭГ. ХУУЛЬ БУСААР МОД, БАЙГАЛИЙН УРГАМАЛ БЭЛТГЭХ ГЭМТ ХЭРГИЙГ МӨРДӨН ШАЛГАХАД АНХААРАХ АСУУДЛУУД 123

5.1. Хичээлийн танилцуулга, хэрэглэх нэр томъёо ба сургалтын үйл ажиллагаа	124
5.2. Хууль бусаар мод бэлтгэх гэмт хэрэг, зөрчлийг илрүүлэх, хяналт шалгалт явуулахад анхаарах зүйлс	126
5.2.1. Ойд мод бэлтгэх үед хийх шалгалтад анхаарах зүйл	127
5.2.2. Эрхийн бичиг, гарал үүслийн бичгийг шалгахад анхаарах зүйл	128
5.2.3. Гарал үүслийн гэрчилгээний хүчинтэй байх хугацааг тодотгон нягталж үзэхэд анхаарах зүйл	135
5.2.4. Ой, хээрийн түймрийн шалтгааныг тогтоох, урьдчилан сэргийлэхэд анхаарах зүйл	135
5.2.5. Мод бэлтгэх, эрхийн бичиг олгох, хяналт тавих эрх зүйн ойлголт, анхаарах асуудал	138
5.2.6. Цагдаагийн байгууллагын объектын судалгаанд хамруулах эрхийн акт, бусад зүйл	141
5.2.7. Хууль бусаар мод бэлтгэх гэмт хэргийг мөрдөн шалгах ажиллагааны онцлог, анхаарах асуудал	143
5.3. Байгалийн ургамлыг хууль бусаар бэлтгэх гэмт хэрэг, зөрчлийг илрүүлэх, хяналт шалгалт явуулахад анхаарах зүйлс	151
5.3.1. Байгалийн ургамлыг хууль бусаар бэлтгэх гэмт хэргийг мөрдөн шалгах ажиллагааны онцлог, анхаарах асуудал	155
5.3.2. Байгалийн ургамлын гэмт хэрэг, зөрчилтэй тэмцэхэд ашиглах цагдаагийн байгууллагын объектын судалгаа	160

5.4. Хууль бусаар мод, байгалийн ургамал бэлтгэх гэмт хэргийн нотлох ажиллагаанд анхаарах зүйлс	162
5.4.1. Хэргийн газрын үзлэг	162
5.4.2. Нотлох баримтыг бэхжүүлэх	166
5.4.3. Хэргийн газарт гэрэл зураг авах	169
5.4.4. Хэргийн газарт үзлэг хийхэд анхаарах зүйлс	169
5.4.5. Шинжилгээ томилох онцлог	172
5.4.6. Төрөл бүрийн шинжилгээгээр тогтоолгож болох асуултын тойм	173
5.4.7. Хууль бусаар мод бэлтгэх гэмт хэргийг мөрдөх ажиллагаа явуулахад анхаарах зүйлс	176
5.5. Эрүүгийн хэрэг шалгах ажиллагааны баримт бичгийн загварууд	179
5.5.1. Хэргийн газрын үзлэгийн баримт бичгийн загварууд	179
5.5.2. Шинжилгээ хийх, шинжээчээс асуух асуултад анхаарах зүйлс	207
5.5.3. Хууль бусаар мод, байгалийн ургамал бэлтгэх гэмт хэрэгт мөрдөгчөөс гаргах бусад тэмдэглэл, тогтоол, саналын загварууд	227

ЗУРГААДУГААР БҮЛЭГ. ХУУЛЬ БУСААР МОД, БАЙГАЛИЙН УРГАМАЛ БЭЛТГЭХ ГЭМТ ХЭРЭГТ ТАВИХ ПРОКУРОРЫН ХЯНАЛТ, АНХААРАХ АСУУДАЛ 231

6.1. Хичээлийн танилцуулга, сургалтын үйл ажиллагаа	232
6.2. Эрүүгийн хэрэг үүсгэх, яллагдагчаар татах ажиллагаа, гэмт хэргийн зүйлчлэл	234
6.3. Нотлох баримтыг цуглуулах, бэхжүүлэх, үнэлэх ажиллагааны онцлог	238
6.4. Зарим мөрдөн шалгах ажиллагаа явуулахад прокуророос анхаарах зүйлс	240
6.5. Шинжээч томилж, дүгнэлт гаргуулахад анхаарах асуудал	242
6.6. Яллагдагчаас мэдүүлэг авах	244
6.7. Мэдүүлэг авахад анхаарах асуудал, тусгай журмын тухай	246
6.8. Хууль бусаар мод, байгалийн ургамлыг бэлтгэх гэмт хэргийг яллахад прокуророос анхаарах асуудал	249
6.9. Эрүүгийн хэрэг хянан шийдвэрлэх тухай хуулийг зөрчсөн аливаа зөрчлийг мөрдөгч гаргасан эсэхийг хянах	250
6.10. Прокурорын яллах дүгнэлт үйлдэх аргачлал	251
6.11. Улсын яллагчийн дүгнэлтийн хэлбэр, бүтэц	255
6.12. Прокуророос гаргах эрх зүйн баримт бичгийн зарим загварууд	256

ДОЛООДУГААР БҮЛЭГ. БАЙГАЛИЙН УРГАМЛЫН ТУХАЙ ХУУЛЬ БОЛОН ОЙН ТУХАЙ ХУУЛЬ ЗӨРЧИХ ЗӨРЧЛИЙГ ШАЛГАН ШИЙДВЭРЛЭХ АЖИЛЛАГАА. 259

7.1. Хичээлийн танилцуулга, хэрэглэх нэр томъёо ба сургалтын үйл ажиллагаа	260
7.2. Зөрчлийн тухай хууль, түүний агуулга	263
7.2.1. Зөрчлийн тухай хуульд заасан зарчим	263
7.2.2. Зөрчлийн тухай хууль үйлчлэх нутаг дэвсгэр	264
7.2.3. Зөрчлийн хөөн хэлэлцэх хугацаа	265
7.2.4. Зөрчлийн тухай ойлголт, онцлог	267

7.3. Зөрчил шалган шийдвэрлэх ажиллагааны тухай ойлголт	278
7.4. Байгалийн ургамал, ойн тухай хууль зөрчих зөрчлийн шинж, онцлог	284
7.4.1. Зөрчлийн тухай хуулийн 7.7 дугаар зүйл. Байгалийн ургамлын тухай хууль зөрчих зөрчлийн шинж	284
7.4.2. Байгалийн ургамлын тухай хууль зөрчих зөрчлийг шалгахад анхаарах зарим асуудал	289
7.4.3. Зөрчлийн тухай хуулийн 7.9 дүгээр зүйл. Ойн тухай хууль зөрчих зөрчлийн шинж	292
7.4.4. Ойн тухай хууль зөрчих зөрчлийг шалгахад анхаарах зарим асуудал	303
7.5. Зөрчил шалган шийдвэрлэх эрх бүхий албан тушаалтнаас гаргах эрх зүйн бичиг баримтын зарим загварууд	308
7.6. Байгалийн ургамлын тухай хууль болон Ойн тухай хууль зөрчих зөрчилд тавих прокурорын хяналт, анхаарах асуудлууд	336

НАЙМДУГААР БҮЛЭГ. ХУУЛЬ БУСААР МОД, БАЙГАЛИЙН УРГАМАЛ БЭЛТГЭХ ГЭМТ ХЭРЭГ, ЗӨРЧЛӨӨС УРЬДЧИЛАН СЭРГИЙЛЭХ АРГА БА ОЛОН УЛСЫН ТУРШЛАГА. 338

8.1. Хичээлийн танилцуулга, хэрэглэх нэр томъёо ба сургалтын үйл ажиллагаа	339
8.2. Хууль бусаар мод, байгалийн ургамал бэлтгэх гэмт хэргийн шалтгаан нөхцөл, урьдчилан сэргийлэх арга зам	341
8.3. Хүрээлэн буй орчны эсрэг гэмт хэрэгтэй тэмцэхэд авч хэрэгжүүлэх зарим санал	344
8.4. Байгалийн ургамлыг улсын хил давуулан худалдаалах гэмт хэрэг, зөрчил, түүний онцлог	346
8.5. Хууль бусаар мод, байгалийн ургамал бэлтгэх гэмт хэрэг, зөрчлөөс урьдчилан сэргийлэх олон улсын туршлага, чиг хандлага, конвенц	350
8.5.1. Олон улсын конвенц	350
8.5.2. Урьдчилан сэргийлэх арга ба олон улсын туршлага	356
8.6. Олон улсын хэмжээнд амьтан, ургамал болон тэдгээрийн эд эрхтэн, бүтээгдэхүүнийг хууль бусаар худалдаалах гэмт хэрэгтэй тэмцсэн зарим ажиллагаа, туршлага	368

АШИГЛАСАН ЗОХИОЛ, БҮТЭЭЛ, ХУУЛЬ ТОГТООМЖ 372

ХАВСРАЛТ 379

1 дүгээр хавсралт. Байгууллагын стандарт (“Мэргэжлийн хяналт шалгалтын ерөнхий шаардлага” стандарт).	379
2 дугаар хавсралт. Мэргэжлийн хяналтын ерөнхий газрын даргын тушаалаар батлагдсан зарим баримт бичгийн загварууд	393
3 дугаар хавсралт. Мод, модон материал, ургамлын зарим стандартуудын хэсгээс	403

ӨМНӨХ ҮГ

Монгол Улсын Үндсэн хуулийн нэгдүгээр бүлгийн зургаадугаар зүйлийн 1 дэх хэсэгт “Монгол Улсад газар, түүний хэвлий, ой, ус, амьтан, ургамал болон байгалийн бусад баялаг гагцхүү ард түмний мэдэл, төрийн хамгаалалтад байна”, мөн хуулийн 2 дахь хэсэгт “Монгол Улсын иргэдэд өмчлүүлснээс бусад газар, түүнчлэн газрын хэвлий, түүний баялаг, ой, усны нөөц, ан амьтан төрийн нийтийн өмч мөн” хэмээн тус тус заасан байдаг.

Улсын хэмжээнд хүрээлэн буй орчны эсрэг гэмт хэрэг 2021 оны эхний 10 сард 480 гэмт хэрэг бүртгэгдсэн нь өмнөх оны мөн үеэс 70 хэрэг буюу 12.7 хувиар буурч, 1735 гомдол, мэдээлэл хүлээн авч шалгасан нь өмнөх оны мөн үеэс 236 гомдол, мэдээллээр буюу 15.7 хувиар өссөн үзүүлэлттэй байна. Энэ төрлийн гэмт хэргийг бүртгэгдсэн зүйлээр нь авч үзвэл, 236 буюу 49.2 хувийг хууль бусаар мод бэлтгэх, 22 буюу 4.6 хувийг байгалийн ургамлыг хууль бусаар бэлтгэх гэмт хэрэг эзэлж байна. Харамсалтай нь байгаль орчныг сүйтгэсэн гэмт хэрэг, зөрчлийг тоон мэдээллээр үзүүлж, хохирлын хэмжээг мөнгөн нэгжээр хэмжиж болох ч экосистемд үзүүлж буй хор уршиг нь хэмжээлшгүй юм.

Иймээс хуулиар үүрэг хүлээсэн байгууллагын ажилтан, албан хаагчдад энэ төрлийн гэмт хэргийг илрүүлэх, таслан зогсоох, урьдчилан сэргийлэхэд эрх зүйн мэдлэгээс гадна, тусгай мэргэшлийн ур чадварыг эзэмшүүлэх шаардлагатай бөгөөд иргэд, олон нийт, төрийн захиргааны болон хууль сахиулах, шүүх эрх мэдлийн байгууллагуудын нэгдсэн ойлголт, олон талт хамтын ажиллагааны үр дүнд хүрээлэн буй орчныг хамгаалах ажил тодорхой үр дүнд хүрнэ.

Энэ гарын авлагад хууль бусаар мод, байгалийн ургамал бэлтгэх гэмт хэргийг мөрдөн шалгах, хянан шийдвэрлэх ажиллагааг тусгайлан авч, Монгол орны ургамлын аймгийн өнөөгийн байдал, ашиглалт, хамгаалал, эрх зүйн орчин болон хууль бусаар мод, байгалийн ургамал бэлтгэх гэмт хэргийн шинж, энэ төрлийн гэмт хэргийг мөрдөх арга зүй, тактик, нотлох баримтыг цуглуулах, бэхжүүлэх, үнэлэх ажиллагааны онцлог, энэ төрлийн гэмт хэрэг, зөрчлийг шалгах, хянан шийдвэрлэхэд анхаарах асуудал болон олон улсын сайн туршлага, ажиллагаа зэргийг бодит жишээ баримттай оруулж өгснөөрөө практикт шууд хэрэглэх боломжтой, чухал ач холбогдолтой бүтээл болжээ.

Энэхүү гарын авлага нь хууль бусаар мод, байгалийн ургамал бэлтгэх, худалдаалах гэмт хэргээс урьдчилан сэргийлэх, таслан зогсоох үйл ажиллагаанд албан хаагчдын байнгын хэрэглээ болно гэж найдаж байна.

Гарын авлага боловсруулахад оролцсон бүх байгууллага, хүмүүст талархал илэрхийлье.

МОНГОЛ УЛСАД ГЭМТ ХЭРГЭЭС
УРЬДЧИЛАН СЭРГИЙЛЭХ АЖЛЫГ
ЗОХИЦУУЛАХ ЗӨВЛӨЛИЙН
АЖЛЫН АЛБАНЫ ДАРГА



Л.НЯМГЭРЭЛ

УДИРТГАЛ

Дэлхийн байгаль хамгаалах сан (WWF) нь Монгол Улсад 1992 оноос эхлэн үйл ажиллагаа явуулж эхэлсэн бөгөөд түүнээс хойш тус бүр таван жилийн хугацаатай нийт таван байгаль хамгаалах стратеги төлөвлөгөөг боловсруулан хэрэгжүүлээд байна. 2020-2025 оны хооронд хэрэгжүүлэх таван жилийн стратеги төлөвлөгөөнд нэн ховор, ховор амьтан, ургамал болон цэнгэг усны экосистем, ойн нөөцийн хамгааллыг олон талын оролцоонд тулгуурлан өргөн хүрээтэй зохион байгуулан ажиллахаар тусгасан байдаг.

Мөн тус стратеги төлөвлөгөөнд Монгол орны амьтан, ургамлыг устах аюулд хүргэж буй гол 7 хүчин зүйлсэд хариуцлагагүй уул уурхай, оновчгүй дэд бүтцийн хөгжил, хууль бус агнуур, амьтан, ургамлын эд эрхтэн, бүтээгдэхүүнийг хууль бусаар бэлтгэх, худалдаалах, уур амьсгалын өөрчлөлт, бэлчээрийн доройтол, хариуцлагагүй газар тариалан орж байгааг тогтоосноос гадна, эдгээр хүчин зүйлс дээр ядуурал болон ажилгүйдлийн асуудал нэмэгдэж, улмаар байгалийн нөөцийг зохисгүй ашиглах явдал газар авсаар байгаа нь байгаль орчин доройтох нэмэлт нөхцөл болж байна хэмээн тодорхойлсон байдаг.

Дээр дурдсанчлан байгалийн ургамлын ховордох нэг үндсэн шалтгаан нь хууль бусаар мод, байгалийн ургамлыг түүж бэлтгэх, тэдгээрийн эд хэсэг, үр жимс, түүгээр хийсэн хүнс, эм бэлдмэл, эд хэрэглэл, гоёл чимэглэлийн зүйлсийг дотоодын зах зээл дээр болон хил дамжуулан хууль бусаар худалдаалах үйл ажиллагаа болсоор байна. Түүнчлэн олон улсын байгууллагууд (Interpol г.м) дэлхийн хэмжээнд хар тамхи, зэвсгийн наймаатай холбогдох гэмт хэргүүдийн дараа зэрлэг амьтан, ургамал, тэдгээрийн гаралтай биет, бүтээгдэхүүн олон улсын хэмжээнд хууль бусаар худалдаалах гэмт хэрэг орж байгаа талаар онцгойлон мэдээлсээр байна.

Ийм ч учраас, Дэлхийн байгаль хамгаалах сан (WWF)-ийн Монгол дахь хөтөлбөрийн газар нь энэ төрлийн гэмт хэрэг, зөрчлөөс урьдчилан сэргийлэх, бууруулах ажлын хүрээнд (1) Олон улсын гэрээ конвенц (Зэрлэг амьтан ба ургамлын аймгийн ховордсон зүйлийг олон улсын хэмжээнд худалдаалах тухай конвенц (CITES), Биологийн олон янз байдлын тухай конвенц (CBD), Зэрлэг амьтдын нүүдлийн зүйлүүдийг хамгаалах тухай конвенц (CMS) г.м)-ын хэрэгжилтийг сайжруулах, холбогдох төрийн байгууллагууд болон олон нийтэд хүргэх, сурталчлах, (2) Монгол Улсын хууль, эрх зүйн орчинд дүн шинжилгээ хийж, сайжруулах зөвлөмж боловсруулах, (3) улс, орон нутгийн түвшинд салбар хоорондын бодлого, үйл ажиллагааг уялдуулж, хамтын ажиллагааг сайжруулах, (4) хууль сахиулах болон байгаль орчны байгууллагуудын алба хаагчид, ажилтнуудын мэдлэг, ур чадварыг сайжруулахад дэмжлэг үзүүлэх, (5) энэ төрлийн гэмт хэрэг, зөрчлөөс урьдчилан сэргийлэх, олон нийтийг соён гэгээрүүлэх сургалт, сурталчилгааны ажлуудыг олон талын оролцоотойгоор хамтран зохион байгуулах зэрэг чиглэлээр ажиллаж, тодорхой амжилтад хүрээд байна.

Дээрх чиглэлүүдээс хууль сахиулах болон байгаль орчны байгууллагуудын алба хаагчид, ажилтнуудын мэдлэг, ур чадварыг сайжруулахад дэмжлэг үзүүлэх ажлын хүрээнд эхний ээлжид “Хүрээлэн буй орчны эсрэг гэмт хэрэг, зөрчлийг мөрдөн шалгах, хянан шийдвэрлэх: Хууль бусаар ан агнах гэмт хэрэг, зөрчлийг мөрдөн шалгах, хянан шийдвэрлэхэд анхаарах асуудлууд” сургалтын гарын авлагыг олон талын оролцоотойгоор боловсруулан хүргэж байсан билээ.

Энэхүү гарын авлагын хоёр дахь цуврал бүтээл болгож энэ удаа “Хүрээлэн буй орчны эсрэг гэмт хэрэг, зөрчлийг мөрдөн шалгах, хянан шийдвэрлэх: Хууль бусаар мод, байгалийн ургамал бэлтгэх гэмт хэрэг, зөрчлийг мөрдөн шалгах, хянан шийдвэрлэхэд анхаарах асуудлууд” сургалтын гарын авлагыг мөн олон талын оролцоотойгоор боловсруулж, хууль сахиулах байгууллагуудын алба хаагчид болон байгаль орчны хяналтын улсын байцаагч, мэргэжилтэн, холбогдох байцаагч, ажилтан, байгаль хамгаалагч нарт зориулан хүргэж байна.

Тус бүтээлийн нэгдүгээр бүлэгт энэ гарын авлагад тусгагдсан сэдвүүдийг бүрэн хамруулсан сургалтын хөтөлбөр, танилцуулга (сургалтын хэрэгцээ, шаардлага, зорилго, зорилт, хичээлийн сэдэв, цагийн төлөвлөгөө г.м), тухайн сургалтыг зохион байгуулах арга, хэлбэр, багшид тавигдах шаардлага, сургалтын үнэлгээний хуудас зэргийг оруулж өгсөн бөгөөд ингэснээр аль ч байгууллага өөрсдийн алба хаагчид болон ажилтнууддаа зориулсан тодорхой давтамжтай төлөвлөгөөт сургалтын хөтөлбөртөө тусгаж хэрэгжүүлэх боломжтойгоос гадна, богино хугацааны хөдөлгөөнт сургалтуудыг төлөвлөж, зохион байгуулахад бэлэн материал болох зэрэг олон талын ач холбогдолтой болсон.

Хоёрдугаар бүлэгт Монгол орны ургамлын аймгийн өнөөгийн байдал, ашиглалт, хамгаалал, эрх зүйн орчин болон ой, ургамлын экологи-эдийн засгийн үнэлгээг тооцох аргачлал, гуравдугаар бүлэгт ургамлын ерөнхий бүтэц, ялангуяа модлог ургамлын гадаад, дотоод бүтцийн онцлог, хууль бус бэлтгэл, худалдаанд түгээмэл өртөж буй зарим ургамлуудыг таних шинж, ургах орчин, тархалтын талаар онцгойлон авч үзэж, зургуудын хамт орууллаа.

Дөрөвдүгээр бүлэгт хууль бусаар мод, байгалийн ургамал бэлтгэх гэмт хэргийн шинж, ялангуяа криминологи болон криминалистик шинжийн талаар тодорхой оруулснаас гадна, тавдугаар бүлэгт хууль бусаар мод, байгалийн ургамал бэлтгэх гэмт хэргийг мөрдөх арга зүй, тактик, энэ төрлийн гэмт хэргийг илрүүлэх, шалгахад хууль сахиулах байгууллагуудын алба хаагчдын анхаарах зүйлс, бодит жишээ, зарим баримт бичгийн загвар зэргийг нэлээд дэлгэрэнгүй оруулж өгсөн.

Зургаадугаар бүлэгт эрүүгийн хэрэг үүсгэх, яллагдагчаар татах ажиллагаа ба нотлох баримтыг цуглуулах, бэхжүүлэх, үнэлэх ажиллагааны онцлог, зарим мөрдөн шалгах ажиллагаа явуулахад прокуророос анхаарах зүйлс, ялангуяа хууль бусаар мод, байгалийн ургамлыг бэлтгэх гэмт хэргийг яллахад прокуророос анхаарах асуудлууд болон прокурорын яллах дүгнэлт үйлдэх аргачлал, зарим эрх зүйн баримт бичгийн загвар, жишээг аль болох тодорхой оруулахыг хичээсэн болно.

Долоодугаар бүлэгт зөрчлийн тухай хууль, түүний агуулга, зөрчил шалган шийдвэрлэх ажиллагааны тухай ойлголт, байгалийн ургамал, ойн тухай хууль зөрчих зөрчлийн шинж, онцлог, байгалийн ургамал, ойн тухай хууль зөрчих зөрчлийг шалгахад анхаарах асуудлуудыг бодит жишээгээр баяжуулж, зарим баримт бичгийн загваруудыг нэлээд тодорхой оруулсан бол *наймдугаар бүлэгт* хууль бусаар мод, байгалийн ургамал бэлтгэх гэмт хэргийн шалтгаан нөхцөл, урьдчилан сэргийлэх арга зам болон байгалийн ургамлыг хил давуулан худалдаалах гэмт хэрэг, зөрчлийн онцлог, олон улсын сайн туршлага, ажиллагааг бодит жишээ баримтаар баяжуулан оруулсан.

Энэ бүтээл нь хууль сахиулах болон байгаль орчны байгууллагуудын алба хаагчид, ажилтан, мэргэжилтэн, байгаль орчны хяналтын улсын байцаагчид, гаалийн улсын байцаагч, байгаль хамгаалагч нар, мөн түүнчлэн эрдэм шинжилгээний хүрээлэн, их дээд сургуулийн эрдэмтэн багш, судлаачид, оюутан сонсогч нарын хууль бусаар мод, байгалийн ургамал бэлтгэх, тэдгээрийн гаралтай эд эрхтэн, бүтээгдэхүүн, эд зүйлсийг хууль бусаар бэлтгэх, худалдаалах гэмт явдлаас урьдчилан сэргийлэх, таслан зогсоох, тэмцэх үйл ажиллагаанд бодитой хувь нэмэр болно хэмээн найдаж байна.

Ариун цагаан үйлс бүхэн энэ номын буянаар дэлгэрэх болтугай!

ДЭЛХИЙН БАЙГАЛЬ ХАМГААЛАХ САН (WWF)-ИЙН
МОНГОЛ ДАХЬ ХӨТӨЛБӨРИЙН ГАЗРЫН БАЙГАЛЬ
ХАМГААЛЛЫН АСУУДАЛ ХАРИУЦСАН ЗАХИРАЛ

 Б.ЧИМЭДДОРЖ

ТАЛАРХАЛ

Энэхүү гарын авлагыг бүтээх санаачилгыг дэмжиж, удирдлага, зохион байгуулалт, талуудын хамтын ажиллагааг хангаж, зөвлөж хамтран ажилласан Монгол Улсад Гэмт хэргээс урьдчилан сэргийлэх ажлыг зохицуулах зөвлөлийн Ажлын албаны дарга Л.Нямгэрэл, тус ажлын албаны ахлах мэргэжилтэн бөгөөд Хүрээлэн буй орчны эсрэг гэмт хэргээс урьдчилан сэргийлэх дэд зөвлөлийн нарийн бичгийн дарга, цагдаагийн дэд хурандаа М.Отгонжаргал болон ажлын албаны нийт хамт олонд талархсанаа илэрхийлье.

“Хүрээлэн буй орчны эсрэг гэмт хэрэг, зөрчлийг мөрдөн шалгах, хянан шийдвэрлэх: Хууль бусаар мод, байгалийн ургамал бэлтгэх гэмт хэрэг, зөрчлийг мөрдөн шалгах, хянан шийдвэрлэхэд анхаарах асуудлууд” сургалтын гарын авлагыг боловсруулахад өөрсдийн мэдлэг оюун, цаг зав, нөр их хөдөлмөр хүчээ харамгүй зориулж, хамтран ажилласан Дотоод хэргийн их сургуулийн Гэмт хэрэг илрүүлэхүйн профессорын судалгааны багийн профессор, цагдаагийн хурандаа, доктор (Ph.D), дэд профессор М.Эрдэнэбаяр, тус сургуулийн Шинжлэн магадлахуйн профессорын судалгааны багийн профессор, доктор (Ph.D), дэд профессор Б.Жаргалсайхан, хуульч, судлаач А.Батсайхан, мөн энэ сургуулийн Эрх зүй, нийгмийн ухааны сургуулийн ахлах багш, цагдаагийн хошууч Д.Бадамцэцэг, Улсын Ерөнхий прокурорын газрын хяналтын прокурор, хууль цаазын итгэмжит зөвлөх Г.Оюунболд, Шинжлэх Ухааны Академийн Ботаникийн цэцэрлэгт хүрээлэнгийн лабораторийн эрхлэгч, доктор (Ph.D) М.Ургамал, Мэргэжлийн хяналтын ерөнхий газрын байгаль орчны хяналтын улсын ахлах байцаагч Ч.Нямдаваа, байгаль орчны хяналтын улсын ахлах байцаагч Ө.Мөнхбаяр, Дэлхийн байгаль хамгаалах сан (WWF)-ийн Монгол дахь хөтөлбөрийн газрын зөвлөх С.Пүрэвсүрэн, Гаалийн ерөнхий газрын дэргэдэх Хэвлэл мэдээлэл, сургалт судалгааны төвийн Гаалийн улсын ахлах байцаагч Ч.Эрдэнэбат нартаа онцгойлон талархал илэрхийлж байна.

Энэ гарын авлагыг бүтээх санаачилгыг гаргаж, агуулгыг боловсруулан, нэгтгэх, хянан тохиолдуулах ажлыг хичээнгүйлэн гүйцэтгэсэн Дэлхийн байгаль хамгаалах сан (WWF)-ийн Монгол дахь хөтөлбөрийн газрын Байгаль хамгааллын захирал Б.Чимэддорж, зөвлөх С.Пүрэвсүрэн, хэвлэлийн эхийг бэлтгэсэн Х.Балдандорж болон Дэлхийн байгаль хамгаалах сан (WWF)-ийн Монгол дахь хөтөлбөрийн газрын нийт хамт олондоо баярлалаа.

Тус гарын авлага дээр санал, бодлоо харамгүй хуваалцаж, мэргэжил, тактикийн үнэтэй зөвлөгөө өгч, холбогдох материалуудаар хангаж, дэмжиж хамтран ажилласан “Хүрээлэн буй орчны эсрэг гэмт хэргээс урьдчилан сэргийлэх дэд зөвлөл”-ийн гишүүн байгууллагууд болох Шүүхийн ерөнхий зөвлөл, Улсын ерөнхий прокурорын газар, Хууль зүй, дотоод хэргийн яам, Байгаль орчин, аялал жуулчлалын яам, Дотоод хэргийн их сургууль, Хил хамгаалах ерөнхий газар, Гаалийн ерөнхий газар, Мэргэжлийн хяналтын ерөнхий газар, Шүүхийн шинжилгээний үндэсний хүрээлэн, Цагдаагийн ерөнхий газар, Экологийн цагдаагийн албаны нийт хамт олонд баярласнаа илэрхийлье.

НЭГДҮГЭЭР БҮЛЭГ

СУРГАЛТЫН ХӨТӨЛБӨР БА СУРГАЛТЫН АРГА, ХЭЛБЭР, ҮНЭЛГЭЭНИЙ ХУУДАС

1.1 СУРГАЛТЫН ТАНИЛЦУУЛГА

Орчин үеийн техник технологийн үсрэнгүй хөгжил, түүнийг дагасан нийгэм, эдийн засгийн хөгжил нь хүний эрүүл, аюулгүй амьдрах эрхэд сөргөөр нөлөөлж, хүрээлэн буй орчны доройтолд хүргэн экологийн тэнцвэрт байдлыг алдагдуулж байна. Үүнээс улбаалан хүн төрөлхтний өмнө нэн түрүүнд тулгамдаж буй асуудал бол хүрээлэн буй орчныг хамгаалах, нөхөн сэргээх, зүй зохистой ашиглах асуудал болж байна.

Аж үйлдвэрлэл өндөр хөгжсөн ихэнх орнуудад хүрээлэн буй орчны хамгаалалд чиглэсэн эдийн засаг, техник технологи, эрх зүй ба бусад арга хэмжээний цогц нэгдлийг сүүлийн 15-20 жилийн хугацаанд боловсруулан хэрэгжүүлж байна. Хэдийгээр байгаль хамгаалах эрх зүй хөгжиж, хүрээлэн буй орчны бохирдол ба шинжлэх ухаан, техникийн хөгжлийн сөрөг үр дагаврын эсрэг тэмцэх үйл явц идэвхжиж байгаа хэдий ч байгалийн баялгийг дур зоргоороо хяналтгүй ашиглах, түүнээс ихээхэн хэмжээний хууль бус орлого олох явдал тасрахгүй, байгаль, нийгэмд учруулах аюулын төвшнийг нэмэгдүүлсэн хэвээр байгаа нь түүнтэй хийх тэмцлийг сулруулж болохгүйг та бидэнд ямагт анхааруулсаар байна.

Монгол Улсын Үндсэн хуулийн 16 дугаар бүлгийн 2 дугаар зүйлд *“Монгол Улсын иргэн эрүүл, аюулгүй орчинд амьдрах, орчны бохирдол, байгалийн тэнцэл алдагдахаас хамгаалуулах эрхтэй”* гэж заасан байдаг. Энэ эрхийг хангах баталгааны нэг нь хүрээлэн буй орчны талаарх хууль зүйн шинжлэх ухааны үндэслэл бүхий эрүүгийн эрх зүйн хэм хэмжээний тогтолцоо гэж олон улсад үзэж байна. Энэхүү тогтолцоо нь хүн, байгаль орчин, экологийн аюулгүй байдалд халдах онцгой аюултай халдлагаас хамгаалах олон талт үйл ажиллагааг хангах үүрэгтэй юм.

Хүрээлэн байгаа орчны эсрэг гэмт явдалтай тэмцэх олон арга хэлбэр, үйл ажиллагаа эрдэмтэн судлаачид, хууль тогтоогчид боловсруулж холбогдох эрх зүйн хэм хэмжээ, аргачлалыг бий болгосны дотор хууль сахиулах болон хууль хяналтын байгууллагын албан хаагчид, ажилтнуудыг чадавхжуулах, сургах үйл ажиллагаа нь онцгой байр суурь эзэлдэг.

Хүрээлэн буй орчны эсрэг гэмт хэрэг, зөрчлийг мөрдөн шалгах, хянан шийдвэрлэх нь хэмээх цогц сургалтын дэд хэсэг болох “Хууль бусаар мод, байгалийн ургамал бэлтгэх гэмт хэрэг, зөрчлийг мөрдөн шалгах, хянан шийдвэрлэхэд анхаарах асуудлууд” сургалт нь манай орны хамгийн доройтол бүхий, нөхөн сэргээх боломж хязгаарлагдмал экосистем болох ой, байгалийн ургамлыг ашиглах, хамгаалах талаарх эрх зүйн орчныг шүүгч, прокурор, мөрдөгч, байгаль орчны хяналтын улсын байцаагч, мэргэжилтэн, байцаагч, ажилтнуудад таниулах, холбогдох эрх зүйн хэм хэмжээг хэрэглэх дадал, чадварыг энэхүү сургалтаар олгох юм.

1.2 СУРГАЛТЫН ХЭРЭГЦЭЭ, ШААРДЛАГА, ЗОРИЛГО

Сургалтын хэрэгцээ, шаардлага. Монгол Улсад хууль бусаар мод, байгалийн ургамал бэлтгэх гэмт хэрэг, зөрчлийг шийдвэрлэсэн байдлын талаарх сүүлийн жилүүдийн судалгаанаас үзэхэд, төрийн албан хаагчдын мэдлэг ур чадвар хангалтгүй, арга зүйн дэмжлэг хязгаарлагдмал байгаа нь ажиглагдаж байна. Энэ байдал нь тухайн төрлийн гэмт хэрэг, зөрчилтэй тэмцэх хуулийн хэрэгжилтэд сөргөөр нөлөөлсөөр байна.

Мөн хууль бусаар мод бэлтгэх, зөвшөөрөлгүй газар эзэмших, ашигт малтмалыг хайх, олборлох, ойн дагалдах баялгийг дур мэдэн ашиглах, гол мөрний усыг бохирдуулах зэрэг хэрэг, зөрчил гарсаар байгаа боловч илрүүлж хариуцлага тооцох механизм сул байна. Иймд прокурор, мөрдөгч, байгаль орчны хяналтын улсын байцаагч, мэргэжилтэн, байцаагч, ажилтнуудын энэ төрлийн гэмт хэрэг, зөрчлийг мөрдөн шалгах, хянан шийдвэрлэх ажиллагааны талаарх мэдлэг, ур чадварыг сайжруулах, хууль хэрэглэх чадварт сургах шаардлага зүй ёсоор тавигдаж байна.

Сургалтын зорилго. Хууль сахиулах, мэргэжлийн хяналт, прокурор, байгаль орчны байгууллагуудын ажилтан, албан хаагч нарыг хууль бусаар мод, байгалийн ургамал бэлтгэх гэмт хэргийг мөрдөх, зөрчил шалгах, хянан шийдвэрлэх ажиллагаанд сургаж дадлагажуулах, ур чадварыг нэмэгдүүлэх болон энэ төрлийн гэмт хэрэг, зөрчлөөс урьдчилан сэргийлэх талаар шинэ мэдлэг, мэдээлэл олгоход энэ сургалтын зорилго оршино.

Сургалтын зорилт:

- Монгол орны ой, байгалийн ургамлын ашиглалт, хамгаалал, түүний эрх зүйн орчны талаарх мэдлэгийг сэргээх, бататгах
- Хууль бусаар мод, байгалийн ургамал бэлтгэх гэмт хэрэг, зөрчлийг мөрдөн шалгах, ур чадварыг сайжруулах, эзэмшүүлэх
- Холбогдох хууль тогтоомжийг хэрэглэх ур чадварт сургаж, дадлагажуулах зэрэг болно.

1.3 ХИЧЭЭЛИЙН ТОДОРХОЙЛОЛТ

Сургалтын хөтөлбөрийн нэр	Хүрээлэн буй орчны эсрэг гэмт хэрэг, зөрчлийг мөрдөн шалгах, хянан шийдвэрлэх		
Хичээлийн нэр	Хууль бусаар мод, байгалийн ургамал бэлтгэх гэмт хэрэг, зөрчлийг мөрдөн шалгах, хянан шийдвэрлэхэд анхаарах асуудлууд		
Хичээл заах багш	Тусгайлан бэлтгэгдсэн сургагч багш нар		
Багшийн хаяг И-мэйл			
Сургалтын цаг	Нийт: 36 цаг	Танхимын 20 цаг	Бие даан суралцах 16 цаг
Хичээлийн зорилго	<ol style="list-style-type: none"> 1. Мөрдөгч, прокурор, шүүгч, байгаль орчны хяналтын улсын байцаагч, мэргэжилтэн, байцаагч нарын эрүүгийн хэрэг, зөрчлийг шийдвэрлэхэд хууль бусаар мод, байгалийн ургамал бэлтгэх тухай мэдлэг, ойлголтыг баяжуулах, гүнзгийрүүлэх 2. Мод, байгалийн ургамлыг хууль бусаар ашиглахтай холбоотой шинэ мэдлэг олгох, урьд олж авсан мэдлэгийг шинэчлэх 3. Хууль бусаар мод, байгалийн ургамал бэлтгэх гэмт хэрэг, мөрдөн шалгах, хянан шийдвэрлэхэд шаардлагатай ур чадварыг олгох. 		
Хичээлийн зорилт	<ol style="list-style-type: none"> 1. Хууль бусаар мод, байгалийн ургамал бэлтгэх гэмт хэрэг, зөрчлийг мөрдөн шалгаж, хянан шийдвэрлэж буй үйл ажиллагаанд дүгнэлт өгөх 2. Хууль бусаар мод, байгалийн ургамал бэлтгэх гэмт хэрэг, зөрчлийг илрүүлэх, үр дүнтэй хамтран ажиллах 3. Сургалтад оролцогчид хууль бусаар мод, байгалийн ургамал бэлтгэх гэмт хэрэг, зөрчлийн талаарх ойлголт, түүний төрөл, хэлбэр зэргийг авч үзэхийн зэрэгцээ энэ талаар тогтсон, хэвшмэл хандлага ба бодит байдлын талаар мэдээлэл солилцох 4. Хууль бусаар мод, байгалийн ургамал бэлтгэх гэмт хэрэг, зөрчлийн талаар илүү сайн мэдэх, хэрэгтэй мэдээллийг судлахын зэрэгцээ эдгээр гэмт хэрэг, зөрчлийг үйлдэгчийн хэвшмэл дүр төрх, тэдний үйлдэл, санаа зорилгыг судалсны үндсэн дээр хууль хэрэгжүүлэх үйл явцад гэмт хэрэг, зөрчлийг илрүүлэх, хэрхэн ажиллах арга, тактикт сургах 5. Хууль бусаар мод, байгалийн ургамал бэлтгэх гэмт хэрэг, зөрчлийн аюулын зэргийн болон нөхцөл байдлын үнэлгээ хийх, хэрэг хянан шийдвэрлэхэд мөрдөгч, прокурор нарын ур чадварыг нэмэгдүүлэх. 		

<p>Сургалтын арга зүй</p>	<p>Сургалтын арга зүйг тодорхойлохдоо дараах хүчин зүйлсийг харгалзан үзэж тодорхойлно. Үүнд:</p> <ul style="list-style-type: none"> - Сургалтад хамрагдаж буй этгээдүүдийн хэрэгцээ, шаардлагад нийцэж буй эсэх - Сэдвийн агуулга, багтаамж - Насанд хүрэгчдийн сурах онцлог, шаардлага - Анги танхимын зохион байгуулалт <p>Сургалтын зорилго, зорилт хангагдах эсэх нь суралцагчдын идэвхтэй оролцооноос хамаардаг тул сургалтын агуулгад анхаарахаас гадна, сурах үйл явц, сургалтын аргуудыг зөв сонгох нь чухал юм.</p>
----------------------------------	---

Сургалтын идэвхтэй аргууд. Хүний танин мэдэхүйн үйл ажиллагаанд хийсэн судалгаагаар, хүн сонссон зүйлийнхээ 5%-ийг, уншсан зүйлийнхээ 10%-ийг, харсан зүйлийнхээ 20%-ийг, харуулсан зүйлийн 30%-ийг, ярилцаж хэлэлцсэн зүйлийнхээ 50%-ийг, биетээр хийсэн зүйлийнхээ 75%-ийг, бусдад заасан зүйлийнхээ 90%-ийг тус тус тогтоодог болохыг баталсан байдаг. Иймд сургалтын арга, арга зүйг сонгохдоо дээрх судалгааг харгалзан үзэж сургалтын идэвхтэй аргуудыг сонгох нь зүйтэй юм. Сургалтын идэвхтэй аргуудыг сонгохдоо дараах зүйлсийг харгалзан үзэж сонгох хэрэгтэй. Үүнд:

1. Бодит амьдрал дээрх асуудлыг шийдэх
2. Сурсан зүйлээ шууд турших
3. Сургалт нь суралцагчийн зорилготой нийцсэн байх
4. Сургалт нь суралцагчийн өмнөх туршлагатай уялдаа холбоотой байх
5. Суралцагчдын үзэл бодлыг хүндэтгэн үзэх
6. Хоорондоо туршлага солилцохыг дэмжих, хамтран ажиллах
7. Сургалтын явцыг хянах боломжийг суралцагчдад олгох зэрэг болно.

Орчин үед сургалтын идэвхтэй аргуудын төрөл, хэлбэрүүд нэмэгдсээр байгаа бөгөөд тус сургалтын агуулга, онцлогт тохирсон дараах сургалтын аргуудыг санал болгож байна. Үүнд:

1. Идэвхжүүлэх арга
 - Мөс хайлуулах
 - Өнхрүүшийн арга
 - Сурталчилгааны арга зэргийг хэрэглэж болох юм.
2. Мэдлэг бүтээх арга
 - Ярилцлагын арга
 - Тохиолдол шинжлэх
 - Т хүснэгтийн арга
 - Марафон бичлэг
 - Дүрд тоглох зэрэг аргуудыг хэрэглэж болно.
3. Үнэлэх арга
 - Тест ажиллах
 - Тодорхой тохиолдол дээр ажиллах
 - Хүн бүр багш болох
 - Гарын авлага (брошюр) бэлтгэх зэрэг аргуудыг хэрэглэж болох юм.

1.4 ХИЧЭЭЛИЙН СЭДЭВ, ЦАГИЙН ТӨЛӨВЛӨГӨӨ, СУРГАЛТЫН АРГА

№	Хичээлийн сэдэв	Агуулга	Цаг	Сургалтын арга
1.	Монгол орны ой, байгалийн ургамал, түүний ашиглалт, хамгаалал, эрх зүйн орчин	<ul style="list-style-type: none"> - Монгол орны ой, байгалийн ургамлын нөөц, ашиглалт, хамгаалал, түүний эрх зүйн орчин - Байгалийн ургамал, мод ашиглалтын талаарх стандарт - Ой, ургамлын экологи-эдийн засгийн үнэлгээ 	2	<ul style="list-style-type: none"> - Ярилцлагын арга - Т хүснэгтийн арга - Бусад
2.	Хууль бус худалдаанд түгээмэл өртөж буй мод, ургамлын зүйлүүд	<ul style="list-style-type: none"> - Хууль бус худалдаанд өртөж буй мод, ургамлууд, тэдгээрийн төрөл зүйл, онцлог 	2	<ul style="list-style-type: none"> - Ярилцлагын арга - Практик сургалтын арга - Бусад
3.	Хууль бусаар мод, байгалийн ургамал бэлтгэх гэмт хэргийн шинж, анхаарах асуудлууд	<ul style="list-style-type: none"> - Хууль бусаар мод, байгалийн ургамал бэлтгэх гэмт хэргийн криминологи шинж - Хууль бусаар мод, байгалийн ургамал бэлтгэх гэмт хэргийн криминалистикийн шинж - Хууль бусаар мод бэлтгэх гэмт хэргийн эрүүгийн эрх зүйн шинж - Хууль бусаар байгалийн ургамал бэлтгэх гэмт хэргийн эрүүгийн эрх зүйн шинж 	4	<ul style="list-style-type: none"> - Ярилцлагын арга - Тохиолдол шинжлэх - Багаар ажиллах - Дүрд тоглох
4.	Хууль бусаар мод, байгалийн ургамал бэлтгэх гэмт хэргийг мөрдөн шалгахад анхаарах асуудлууд	<ul style="list-style-type: none"> - Хууль бусаар мод бэлтгэх гэмт хэргийг мөрдөх арга зүй - Байгалийн ургамлыг хууль бусаар бэлтгэх гэмт хэргийг мөрдөх арга зүй - Хууль бусаар мод, байгалийн ургамал бэлтгэх гэмт хэрэг, зөрчлийг илрүүлэх, мөрдөх, шалгахад хууль сахиулах байгууллагуудын албан хаагчдын анхаарах зүйл - Цагдаагийн байгууллагын объектын судалгаа 	6	<ul style="list-style-type: none"> - Тохиолдол шинжлэх - Ярилцлагын арга - Сократын яриа - Мэтгэлцэх арга

№	Хичээлийн сэдэв	Агуулга	Цаг	Сургалтын арга
5.	Байгалийн ургамлын тухай хууль болон ойн тухай хууль зөрчих зөрчлийг шалган шийдвэрлэх ажиллагаа	<ul style="list-style-type: none"> - Байгалийн ургамлын тухай хууль болон Ойн тухай хууль зөрчих зөрчил, түүний ойлголт - Зөрчлийг шалган шийдвэрлэх ажиллагаа - Зөрчилд оногдуулах албадлагын арга хэмжээ 	4	<ul style="list-style-type: none"> - Анализын арга - Тохиолдолд шинжлэх - Ярилцлагын арга - Багаар ажиллах
6.	Хууль бусаар мод, байгалийн ургамал бэлтгэх гэмт хэрэг, зөрчлөөс урьдчилан сэргийлэх арга зүй, олон улсын чиг хандлага	<ul style="list-style-type: none"> - Хууль бусаар мод, байгалийн ургамал бэлтгэх гэмт хэргийн шалтгаан нөхцөл, урьдчилан сэргийлэлт - Байгалийн ургамлыг хил давуулан худалдаалах гэмт хэрэг, зөрчлийн онцлог - Хууль бусаар мод, байгалийн ургамал бэлтгэх, гэмт хэрэг, зөрчлөөс урьдчилан сэргийлэх талаарх олон улсын туршлага 	2	<ul style="list-style-type: none"> - Ярилцлагын арга - Багаар ажиллах - Бусад арга
Нийт цаг			20	

Зайлшгүй уншиж судлах материал. Энэ гарын авлагын ашигласан зохиол, бүтээл, хууль тогтоомж хэмээх сэдэвт дурдсан Монгол Улсын хууль тогтоомж, олон улсын гэрээ, конвенц, Улсын Их Хурал (УИХ), Засгийн газрын тогтоол, хөтөлбөр, Монгол болон гадаад хэл дээр хэвлэгдсэн сурах бичиг, ном, гарын авлага, тайлан, эрдэм шинжилгээний өгүүлэл, сэтгүүлүүдийг дэлгэрүүлэн уншиж, судлах шаардлагатай.

1.5 БАГШИД ТАВИГДАХ ШААРДЛАГА

Энэ гарын авлагад тусгагдсан хичээлийг заах багш нь дараах шаардлагыг хангасан байна. Үүнд:

Нийтлэг шаардлага

- Эрх зүйч мэргэжилтэй, хуульч, биологич, ургамал судлаач, ойн инженер, ой судлаач, ургамлын экологич
- Шинжлэх ухааны магистр, түүнээс дээш зэрэгтэй
- Эрдэм шинжилгээ, сургалтын байгууллагад 5-аас доошгүй жил ажилласан тус хичээлийг заах онол, арга зүйн мэдлэг чадвар, дадлагатай
- Сурган хүмүүжүүлэх сэтгэлгээ, ажилдаа хандах хандлагаа өөрчлөх чадвартай
- Бусдыг хүндэтгэх, хайрлах, эв эеийг хичээх үзэлтэй, үнэнч шударга, нэр төрөө эрхэмлэн үүрэг хариуцлагаа ухамсарладаг, ёс зүйн болон харилцааны өндөр соёлтой байх
- Онолын асуудлуудын мөн чанар, учир холбогдлыг нээн харуулах, цэгцтэй тайлбарлах арга зүйг эзэмшсэн сурган заах арга зүйн өндөр мэдлэг, лекц унших дадал, чадвартай байх
- Хууль зүйн сургалт явуулах арга зүйд гарч байгаа орчин үеийн хандлага өөрчлөлтийг мэдэрч, өөрийн заах арга зүйг боловсронгуй болгох, шинэчлэх чин эрмэлзэлтэй байх
- Мэдээлэл түгээх болон оролцооны идэвхтэй аргуудыг хэрэгжүүлэх зохих мэдлэг, дадалтай байх
- Суралцагчийн судалж буй сэдвийн мөн чанар, шийдвэрлэхээр зорьж байгаа асуудалд зөвлөх мэдлэгтэй байх
- Орчин үеийн техник, хэрэгслийг сургалтын явцад ашиглах чадвартай байх (компьютер, проектор, кодоскопи, видео, аудио техник хэрэгсэл г.м) зэрэг болно.

Тусгай шаардлага

- Тодорхой төрлийн гэмт хэрэг, зөрчлийг мөрдөх, шалган шийдвэрлэх чиглэлээр 5-аас доошгүй жил ажилласан
- Байгалийн шинжлэлийн зохих мэдлэгтэй, логик сэтгэлгээтэй байх.

1.6 ҮНЭЛГЭЭ

Үнэлгээний хэлбэр	Үнэлгээ хийх давтамж	Урамшуулал
Ирц	Тогтмол	Сургалтын төгсгөлд суралцаж мэдлэг, ур чадвараа дээшлүүлсэн талаар гэрчилгээ (сертификат) олгоно.
Хичээлийн оролцоо	Идэвхтэй	

Суралцагчийн үнэлгээний хуудас

Үнэлгээ нь сургалтын хөтөлбөр, түүний гүйцэтгэл, үр дүнтэй хамааралтай бөгөөд багшийн ур чадвар, хөтөлбөрийн чанарыг үнэлэхэд үнэлгээний хуудасны зорилго оршино.

Таны эрхэлсэн ажилд сургалт нь хэр хамааралтай байсан бэ (нэг тоог дугуйлна)?

Хамааралгүй	Хамааралтай
1	2

Сургалтын агуулга нь таны сонсохыг хүсэж байсан зүйлтэй нийцсэн эсэх?

Огт нийцээгүй	Бага зэрэг		Ихэнх агуулга нь		Бүгд нийцсэн
1	2	3	4	5	6

Сургалт зорилгодоо нийцсэн эсэх?

Огт нийцээгүй	Бага зэрэг		Ихэнх агуулга нь		Бүгд нийцсэн
1	2	3	4	5	6

Сургалтын агуулгад таны мэдэхгүй зүйл хэр их байсан бэ?

Шинэ зүйл алга	Зарим нэг шинэ мэдээлэлтэй		Ихэнх агуулга нь шинэ		Бүх мэдээлэл шинэ
1	2	3	4	5	6

Доорх хүчин зүйлсийг үнэлнэ үү?

Үзүүлэлт	Маш муу	Муу	Боломжийн	Сайн		Маш сайн
Сургалтын орчин	1	2	3	4	5	6
Техник хэрэгсэл, үзүүлэн, компьютер	1	2	3	4	5	6
Зохион байгуулалт	1	2	3	4	5	6
Сургалтын явц	1	2	3	4	5	6
Тараах материалын тоо, чанар	1	2	3	4	5	6

Сургалтын талаарх таны бодол (юуг сайжруулмаар байна, юунд анхаарах, цаашид ямар сэдвээр сургалт авах сонирхолтой байгаа талаар бичнэ)

.....

ХОЁРДУГААР БҮЛЭГ

МОНГОЛ ОРНЫ УРГАМЛЫН АЙМАГ, ТҮҮНИЙ АШИГЛАЛТ, ХАМГААЛАЛ, ЭРХ ЗҮЙН ОРЧИН



2.1 ХИЧЭЭЛИЙН ТАНИЛЦУУЛГА, ХЭРЭГЛЭХ НЭР ТОМЬЁО БА СУРГАЛТЫН ҮЙЛ АЖИЛЛАГАА

Хичээлийн товч танилцуулга

Хамрах хүрээ	Хууль сахиулах байгууллагуудын албан хаагчид болон байгаль орчны хяналтын улсын байцаагч, мэргэжилтэн, холбогдох байцаагч, ажилтнууд	Сургалтын хэлбэр	Ярилцлага
Сургалт явуулах газар	Сургалтын танхим (заал)	Хугацаа	2 цаг
Хичээлийн товч танилцуулга	Суралцагчдад манай орны ургамлын аймгийн өнөөгийн байдал, ашиглалт, хамгаалал, эрх зүйн орчны онцлог зэргийн талаар тайлбарлан өгч, ойлгуулах, түүнчлэн суралцагчдын оролцооны аргад тулгуурлан мэдлэгийг хамтран бүтээх.		
Сургалтын арга зүй	Оролцооны аргууд: тонгоруу анги, өөрөөр нь яриулах, эерэг ба сөрөг байдлаар дүгнүүлэх болон тайлбарлан ойлгуулах, сонсгож таниулах г.м.		
Хичээлийн товч агуулга			
<ul style="list-style-type: none"> Монгол орны ургамлын аймгийн өнөөгийн байдал, ашиглалт, хамгаалал, эрх зүйн орчин Монгол орны ойн ашиглалт, хамгаалал, эрх зүйн орчин Ой ба ургамлын экологи-эдийн засгийн үнэлгээ 			
Сургалтын хэрэглэгдэхүүн	<ul style="list-style-type: none"> Цахим танилцуулга Хууль тогтоомж Хичээлийн хөтөлбөр, нэгж хичээлийн удирдамж Бусад 		

Хичээлд хэрэглэх нэр томьёоны тайлбар

Нэр томьёоны тайлбар	
“Байгалийн ургамал” гэж хүний оролцоогүйгээр байгалийн жамаар ургах байгаа зүйл ургамлыг хэлнэ.	“Ойг хамгаалах” гэж ой, хээрийн түймэр болон хөнөөлт шавж, өвчин зэрэг ойн төлөв байдлыг доройтуулах хүчин зүйлээс урьдчилан сэргийлэх, ойн баялгийг жам ёсоороо нөхөн сэргэх боломжийг алдагдуулахгүйгээр ойн нөөцийн даацад тохируулан зохистой ашиглах, нөхөн сэргээх, тэдгээрт хяналт тавьж гарсан зөрчлийг таслан зогсоох үйл ажиллагааг ойлгоно.
“Байгалийн ургамлын нөөц” гэж тухайн зүйл ургамлын тархац нутаг дахь нийт хэмжээг хэлнэ.	“Ойг ашиглах” гэж ойн сангаас зохих журам, заавар, стандартын дагуу ойн баялгийн даацад тохируулан мод, ойн дагалт баялгийг бэлтгэх үйл ажиллагааг ойлгоно.
“Ургамлын экологи-эдийн засгийн үнэлгээ” гэж тухайн зүйл ургамлын оршин амьдрах нөхцөл болон экологийн, эдийн засгийн, эрх зүйн, нийгмийн ач холбогдлоор нь үнэлсэн тусгай аргачлалын дагуу тооцсон нэгж жингийн мөнгөн үнэлгээг хэлнэ.	“Ойн экологи-эдийн засгийн үнэлгээ” гэж ойн нөөцийн хэмжээ, чанар, хэрэглээний экологи-эдийн засгийн үр өгөөжийг мөнгөн хэлбэрээр илэрхийлснийг ойлгоно.

“Харь ургамал” гэж улсын хилийн гаднаас зориудаар болон санамсаргүйгээр зөөвөрлөгдөн ирж, нутагшиж байгаа зүйл ургамлыг хэлнэ.	“Ой, хээрийн түймрээс урьдчилан сэргийлэх” гэж төрийн ба төрийн бус байгууллага, аж ахуйн нэгж, иргэдээс ой, хээрийн түймэр үүсэж тархахаас сэргийлэх зорилгоор хэрэгжүүлж байгаа мэдээлэл, сургалт, сурталчилгааны болон ойн аж ахуйн арга хэмжээг хэлнэ.
---	---

Сэдвийн хүрээнд боловсруулсан хяналтын асуулт, даалгавар	Хяналтын асуулт
	<ul style="list-style-type: none"> Монгол орны ой, байгалийн ургамлын нөөц, баялгийн онцлог, түүнд нөлөөлөх хүчин зүйлсийг ярилцана уу. Ой, байгалийн ургамлыг ашиглах, хамгаалах үйл ажиллагаанд таны оролцоо хэр байдаг вэ? Тухайн харилцааг зохицуулж буй эрх зүйн актуудыг нэрлэнэ үү.
	Бие даалтын сэдэв, агуулга
Монгол орны ой, ургамлын өнөөгийн байдал, эрх зүйн орчны талаар мэдээлэл бэлтгэх (цахим, кантон).	

Сургалтын үйл ажиллагаа

№	Үе шат	Багшийн үйл ажиллагаа	Хугацаа (минут)	Суралцагчийн үйл ажиллагаа	Анхаарах зүйл
1	Сэргээн санах буюу мэдлэгийг үнэлэх	Суралцагчидтай мэндчилж, өөрийгөө танилцуулна. Хичээлийн агуулгын талаар суралцагчдын үзэл хандлагыг асуулт асуух хэлбэрээр тодорхойлж, тэдний мэдлэгийн хүрээг тодорхойлно.	10	Багшийн тавьсан асуудлыг шийдвэрлэх, ойлголт, үзэл бодлоо чөлөөтэй илэрхийлэх	Хэлэлцүүлгийг хичээлийн сэдэвтэй уялдуулан чиглүүлэх, сэдвийн хүрээнээс гаргахгүй байх
2	Шинэ мэдлэг олгох үе шат	Урьдчилан бэлтгэсэн слайд дээр тулгуурлан хичээлийг явуулахдаа оролцогчдыг идэвхжүүлнэ. Үүний дараа сургалтын идэвхтэй аргуудыг ашиглан хичээлийг явуулна.	70	Хичээлээр олж авсан өөрийн ойлголт, шинэ мэдлэгээ тэмдэглэх, үзэл бодлоо чөлөөтэй илэрхийлэх	Хичээлийн агуулгыг ойлгож буй эсэхэд анхаарах
3	Бататгах үе шат	Шинэ мэдлэгийг жишээ дээр тайлбарлах	8	Өөрийн зүгээс үзсэн сэдэвтэй холбоотой жишээ гаргах, түүнийг холбож тайлбарлах	Ярилцлагыг чиглүүлэх, дүгнэлт бичүүлж, бусдад нь сонсгох
4	Гэрийн даалгавар	Монгол орны ой, ургамлын өнөөгийн байдал, эрх зүйн орчны талаар мэдээлэл бэлтгэх (цахим, кантон)	2		
5		Дүгнэлт			Сургалтын үед гарсан амжилт, дутагдлыг тооцож, дараагийн сургалтад анхаарах, нэгж хичээлийн удирдамж, бэлдсэн хичээл, заах арга зүйг баяжуулах (үнэлгээ хийх).

2.2 МОНГОЛ ОРНЫ УРГАМЛЫН АЙМГИЙН ӨНӨӨГИЙН БАЙДАЛ, АШИГЛАЛТ, ХАМГААЛАЛ, ЭРХ ЗҮЙН ОРЧИН

2.2.1. Монгол орны ургамлын зүйлийн олон янз байдал

Монгол орны ургамлын аймаг, түүний олон янз байдалд 5 бүлэгт хамаарах 19 хүрээний 37 ангийн 141 багийн 420 овогт багтах 1607 төрлийн 7702 зүйл гуурст (дээд) болон гуурсгүй (доод) ургамал бүртгэгдээд байна (Urgamal et al., 2019). Үүнд 88 овгийн 237 төрлийн 630 зүйл дээд мөөг, 87 овгийн 268 төрлийн 2234 зүйл замаг, 63 овгийн 208 төрлийн 1067 зүйл хаг, 74 овгийн 210 төрлийн 580 зүйл хөвд (Гуурсгүй ургамлын Улаан данс, 2020), 108 овгийн 684 төрлийн 3191 зүйл гуурст ургамал (Urgamal et al., 2019) багтана (Хүснэгт 1; 2).

Хүснэгт 1. Монгол орны ургамлын зүйлийн олон янз байдал, эзлэх хувь (Urgamal et al., 2019; Гуурсгүй ургамлын Улаан данс, 2020)

Бүлгийн нэр	Хүрээ	Анги	Баг	Овог	Төрөл	Зүйл, дэд зүйл	Эзлэх хувь
1. Мөөг (дээд)	2	7	31	88	237	630	8.17
2. Замаг	10	13	39	87	268	2234	29.00
3. Хаг	1	3	12	63	208	1067	13.85
4. Хөвд	1	2	20	74	210	580	7.53
Нийт	14	25	102	312	923	4511	58.56
5. Гуурст ургамал	5	12	39	108	684	3191	41.44
Нийт	19	37	141	420	1607	7702	100.0

Хүснэгт 2. Монгол орны гуурст ургамлын зүйлийн олон янз байдал, эзлэх хувь (Urgamal et al., 2019)

Дэд аймаг	Хүрээ	Анги	Баг	Овог	Төрөл	Зүйл, дэд зүйл	Эзлэх хувь
1. Ойм	1. Шивэрс хэлбэртэн	2	2	2	4	7	0.21
	2. Ойм хэлбэртэн	3	3	6	18	42	1.31
2. Нүцгэн үртэн	3. Нарстан	1	1	2	5	13	0.40
	4. Гнетифит	1	1	1	1	9	0.28
3. Далд үртэн	5. Далд үртэн	5	32	97	656	3120	97.79
Нийт		12	39	108	684	3191	100.0

2.2.2. Монгол орны ургамлын аймгийн ашиглалт, хамгаалал

Ашиглалт. Монгол орны ургамлын аймаг эм, хүнс, тэжээл, чимэглэл, техникийн зэрэг ашигт ургамлаар нэн баялаг юм.

Манай оронд сүүлийн жилүүдэд эм, хүнс болон гоо сайхны бэлдмэл үйлдвэрлэдэг компаниуд олширч, байгалийн ургамлыг их хэмжээгээр түүж бэлтгэн, улмаар гадаадад экспортлох болжээ. Гэвч түүхий эд бэлтгэж буй ургамалд нөхөн сэргээлт хийдэггүй нь тухайн ургамлын нөөц багсаж, улмаар ховордон устах шалтгааны нэг болж байна. Иймээс ургамлын түүхий эдийг үйлдвэрлэлд тасралтгүй ашиглах, нөгөөтээгүүр амьд байгалийн тэнцвэрийг алдагдуулахгүй байх үүднээс байгалийн ургамлын тархац байршил, нөөц баялгийн судалгааг үргэлжлүүлэн явуулах, аргагүйг улам баяжуулах, цаашлаад нөхөн төлжих биологи онцлогт нь тулгуурлан шинжлэх ухааны үндэстэй ашиглах заавар, зөвлөмж боловсруулах шаардлага тулгарсаар байна.

Манай орны ургамлын аймагт биологийн идэвхт нэгдлүүдийг агуулсан флавоноидот 238 зүйл, алкалойдот 281 зүйл, кумаринт 65 гаруй, сапонинт 232 зүйл, эфирийн тост 230 орчим зүйл, бал тоост 547 зүйл, идээлэгч бодист 250 зүйл, витаминт 1150 зүйл, будагт 210 зүйл ургамал илрүүлсэн бөгөөд аж ахуйн чиглэлээр үзвэл, бэлчээр тэжээлийн 1000 гаруй зүйл, эмийн 1103 зүйл, хүнсний 208 зүйл, жимс, жимсгэнэт 70 гаруй зүйл, техникийн 220 орчим зүйл, гоёл чимэглэлийн 510 зүйл, элс тогтоон хөрс бэхжүүлэгч 70 гаруй зүйл, хортой 68 зүйл, хөнөөлт 12 зүйл ургамал байгааг тогтоожээ (Хүснэгт 3).

Хүснэгт 3. Монгол орны гуурст ашигт ургамлын зүйлийн тоо, эзлэх хувь

Ашигт ургамал	Зүйлийн тоо	Эзлэх хувь	Ашигт ургамал	Зүйлийн тоо	Эзлэх хувь
Эмийн ургамал	1103	34.81	Бал тоост ургамал	547	17.31
Бэлчээр тэжээлийн ургамал	1000	31.65	Сапонинт ургамал	232	7.34
Хүнсний ургамал	208	6.58	Витаминт ургамал	1150	36.39
Жимс жимсгэнэт ургамал	70	2.22	Эфирийн тост ургамал	230	7.28
Гоёл чимэглэлийн ургамал	510	16.14	Будагт ургамал	210	6.65
Хөнөөлт ургамал	12	0.38	Идээлэгч бодистой	250	7.91
Элс тогтоогч, хөрс бэхжүүлэгч ургамал	70	2.22	Алкалойдот ургамал	281	8.89
Техникийн ургамал	220	6.96	Флавоноидот ургамал	238	7.53
Хортой ургамал	68	2.15	Кумаринт ургамал	65	2.06

Манай оронд 70 орчим зүйлийн зэрлэг жимс, жимсгэнэт ургамал ургадгаас нэрс, хад, үхрийн нүд, аньс, мойл зэрэг 10 гаруй зүйл ургамал багахан хэмжээний үйлдвэрийн түүхий эд болдог. Жимс, жимсгэнийг дотор нь өвслөг гүзээлзгэнэ, аньс, нэрс, цангис; мод бутлаг хад, бөөрөлзгөнө, тошлой, чацаргана, хармаг гэх мэт хоёр ангилна. Эдгээрээс органик бодис, витаминаар баялагтай нь үхрийн нүд, тошлой, гүзээлзгэнэ, чацаргана юм. Үхрийн нүдийг “поливитамины эх булаг” гэж үзэж болох бөгөөд гүзээлзгэнээс тав дахин, бөөрөлзгөнөөс найм дахин, алимаас арав дахин их витаминтай. Жимсгэнээр гэрийн нөхцөлд төрөл бүрийн амтлаг шүүс, зутан, чанамал

хийж ашиглаж болно. Бөөрөлзгөнө, хар нэрс, гүзээлзгэнэ, үхрийн нүд зэрэг жимс, жимсгэнийг зүрх, мэдрэл, цусны даралт ихдэх, цус багадах, халуурах, чийгтэх зэрэг элдэв өвчнийг анагаах эмд хэрэглэнэ.

Монгол орны флавоноидот ургамлаас Говийн тост (*Brachanthemum gobicum*), Гурвалсан боролз (*Ajania trifida*), Монгол хойрго (*Potaninia mongolica*), Монгол догор (*Caryopteris mongolica*), Монгол мөнххаргана (*Ammopiptanthus mongolicus*), Сибирь зүр-өвс (*Filifolium sibiricum*), Намгийн шарилж (*Artemisia palustris*) зэрэг зүйл ургамал түүхий эдийн багагүй нөөцтэйг тогтоогоод байгаа бөгөөд 80 гаруй зүйл ургамлын флавоноид агуулдаг байна.

Эфирийн тосны агууламжаар дунд зэргийн (0.5-0.8%) 50 зүйл, дээд зэргийн (1.0%-аас дээш) 20 гаруй зүйл ургамал илэрснээс Шарилж (*Artemisia*) төрлийн зарим зүйл хийгээд Олон-ишт халагацай (*Cnidium multicaule*) зэрэг зүйл ургамал эфирийн тосоор баялаг болно. Ангаах, идээлэх бодисын судалгааны дүнд 10 овгийн 40-өөд зүйл буюу Сибирь шинэс (*Larix sibirica*), Бургасны (*Salix*) холтос болон Зузааннавчит бадаан (*Bergenia crassifolia*), Дэрвээн тарна (*Polygonum divaricatum*) зэрэг зүйл ургамлын үндэс түүхий эдийн нөөцийн боломжтойг тогтоосны зэрэгцээ арьс шир идээлэх сайн чанартай цөөнгүй тооны ургамал байгааг илрүүлжээ.

Нөөц ашиглалтын хэлбэрүүдийн талаас илүү хувийг эмийн зориулалтаар хувийн хэрэгцээнд хэрэглэх болон орон нутгийн хэмжээнд худалдаалах үйл ажиллагаа эзэлж байна. Орон нутгийн хүмүүс Дорогостайскийн банздоо (*Saussurea dorogostaiskii*), Монгол алтанхундага (*Adonis mongolica*), хоёр зүйлийн Цээнэ (*Peonia*), Ямаан сэрдэг (*Saxifraga hirculus*), Потанины хотир (*Zygophyllum potaninii*), Цагаан дэгд (*Gentiana algida*), Цөлийн аргамжинцэцэг (*Cistanche deserticola*), Залаархаг хавраг (*Ferula ferulaeoides*), Ягаан мүгээ (*Rhodiola rosea*) зэрэг ургамлыг жил бүр их хэмжээгээр түүж ашиглаж байгаагаас эдгээр ургамал устах аюулд хүрч болзошгүй байна (Нямбаяр нар, 2012).

Мөөг. Дэлхийн дулаарал, хуурайшилт болон хүний ашиглалтын үйл ажиллагааны улмаас байгалийн ховор болон хүнс, эмийн мөөгний гарц, нөөц өөрчлөгдөх зүй тогтлыг илрүүлж, түүнийг зохистой ашиглах, хамгаалах төрийн бодлого боловсруулах, шийдвэр гаргахад тулгуур мэдээлэл бүрдүүлэх зорилгоор мөөгний тархац, нөөцийн нарийвчилсан судалгаа, биологи, экологийн үнэлгээг хийж, хамгийн өргөн тархалттай 7 зүйлийн биологийн болон бэлтгэлийн нөөцийг тодорхойлжээ. Тухайлбал, Монгол хүрээмэг (*Tricholoma mongolicum*) буюу Талын цагаан мөөг нь Төв Азийн унаган ургамал бөгөөд фитонцидтай эмийн ургамлын төрөлд багтдаг ба Төвд эмнэлэг, ялангуяа Монгол ардын уламжлалт эмчилгээнд талын цагаан мөөгийг нялхсын халуун, савны халуун, дотор халуун бууруулах, элэгний өвчнийг эмчлэхэд хэрэглэдэг байжээ. Сүүлийн үед талын цагаан мөөг нь артерийн цусны даралтыг бууруулдаг, хавдрын эсрэг үйлдэлтэй зэрэг идэвх илрүүлсэн нь түүнийг эмийн үнэт түүхий эд болохыг харуулсан. Мөн цагаан мөөг нь хүн, амьтны хоол боловсруулах үйл ажиллагааг идэвхжүүлдэг төрөл бүрийн уурагт нэгдэл, ферментүүд, нүүрс ус, өөх тос, витамин, эрдэс бодис зэргийг зохистой хэмжээгээр агуулдаг байна.

Буруу аргаар түүж хэт их бэлтгэсний улмаас хүнсний болон эмийн зарим мөөг, нэн ялангуяа хот суурин газрын эргэн тойронд нэлээд ховорджээ. Нийт малгайт ба дүлий мөөгний дотор хээрийн цагаан (*Tricholoma mongolicum*), чидмэг (*Russulas*), хусандай (*Leccinium*), тосондой (*Suillus*), далбига буюу хар мөөг (*Agaricus*) зэрэг хоол хүнсний мөөгнүүд манай оронд бий. Тэдгээрийн гарц, нөөц нь байгалийн бүс, бүслүүр, тухайн жилийн цаг агаарын байдал, түүж бэлтгэх арга ажиллагаатай шууд уялдаатай. Төвийн нутагт хийсэн судалгааны явцад хээрийн цагаан 2.8-140 кг/га, ширгийн гандмаг (*Lepista caespitosa*) 100-140 кг/га, тосондой (*Suillus*) 1.2-2.1 кг/га, чидмэг (*Russula*) 1.1-4.2 кг/га нөөцтэйг тогтоосон байна.

Замар. Монгол орны замгийн аймагт хүнс тэжээл, бордоо, эмд хэрэглэдэг *Chlorella*, *Nostoc*, *Spirulina*, *Nematonostoc*, *Ankistrodesmus*, *Scenedesmus* зэрэг төрлийн замгууд цөөнгүй. Газрын үс буюу *Nematonostoc flagelliforme* витаминаар баялаг тул эм, хүнсний зориулалтаар дорно дахинд өргөн хэрэглэж иржээ. Хөрсний замгийн салслаг бүрхүүл нь хөрсийг нягтруулж элэгдэл, нүүдэл, хуурайшилтаас хамгаалдаг. Манай оронд замаг хамгаалах асуудал эхлэлийн төдий байна. Газрын үс (*Nematonostoc flagelliforme*) замгийг их хэмжээгээр түүж, хил давуулан худалдаалсны улмаас түүний байгаль дээрх нөөц эрс багассан тул Байгалийн ургамлын тухай хуулийн хавсралт хийгээд Монгол Улсын Улаан номд тус тус оруулаад байна.

Замаг хамгаалал, түүний тархац, амьдралын үйл ажиллагаа нь гаднын бусад нөлөөтэй нягт уялдаатай байдаг. Ховор замаг бүхий тодорхой нутаг, усан санг хамгаалалтад авах замаар хамгаалах нь зүйтэй юм. Цаашид замгийн судалгааг эм, хүнс тэжээл, бордоо болох талаас нь судалж, улмаар усны бохирдлын хэмжээг тодруулахад чиглүүлэх шаардлагатай байна.

Хар. Хүхрийн исэлд нэн мэдрэмтгий зарим хаг агаарын бохирдлын хэмжээг тогтоох био-илтгүүр болдог учраас байгаль болон тухайн орчныг хамгаалахад хаг нэн чухал ач холбогдолтой юм. Хагийг хөвдийн нэгэн адил тусгай хамгаалалттай газар нутгийн хэмжээнд давхар хамгаалж байна. Монголын цөөвтөр унаган ба завсрын унаган хагийн зүйлүүдийн дийлэнх нь говь, цөл, хээрийн бүсэд бий. Гэвч манай орны ойт хээрт Монголын завсрын унаган, унаган зүйлээс гадна, зөвхөн Умард Хятад, Дорнод Монголд тун хязгаарлагдмал Төв Азийн завсрын унаган ургамлууд тааралддаг.

Хөвд. Хэрэглээний ач холбогдлоор хөвд бага боловч Монгол орны нөхцөлд байгалийн ач тус нь маш их. Тэрээр ус чийгийг нэгэн хэмд барьж, мөнх цэвдгийг гэсэлтээс хамгаалахаас гадна, ойн дулаан, чийгийн тэнцлийг хадгалснаар модны үр ургаж, цухуйц гарах нөхцөлийг хангана. Түүхэн урт удаан хугацаанд Умард Азийн тайга, Төв Азийн цөлийн хээр бие биедээ шилжих заагт өөрийн хууль, жам ёсоор бүрэлдэн тогтсон ургамлын аймгийн холимог бүрдэл зөвхөн үрт ургамлын хувьд төдийгүй мөн хөвдийн аймагт нэгэн адил ажиглагдана. Монгол орны хувьд хөвдөөр хамгийн баялаг нь уулын ойт хээрийн бүслүүр бөгөөд энд нийт хөвдийн 80 гаруй хувь нь ургадаг.

Хамгаалал. Монголчуудын хувьд “Байгаль орчныг хамгаалах” гэдэг ухагдахуун байгалийн зүй тогтолд захирагдан, байгаль орчинтойгоо ухаалгаар зохицон амьдрах, газар дэлхийгээ эхтэйгээ зүйрлэн, хүндэтгэн дээдлэх, түүнд хүмүүнлэг сэтгэлээр хандаж, амьтан, ургамлыг нь энэрэн хайрлах, экологийн өндөр ёс зүйтэй байж нөөц баялгийг нь ариглан гамнахын нэр байж ирсэн бөгөөд “биологийн олон янз байдал”, тэдгээрийн салшгүй хүйн холбоог зан үйл, шашин шүтлэгээрээ дамжуулан эртнээс ухамсарлаж ирсэн хэдий ч зах зээлийн харилцаанд шилжих шилжилт, эрдэс баялагт тулгуурласан эдийн засгийн бодлого, даяаршлын нөлөөгөөр байгалийн нөөцийн зохистой ашиглалт, хамгааллын асуудал нь төр нийгмийн санаа зовоосон асуудлын нэг болж байна.

Монгол Улс ардчилал, зах зээлийн харилцаанд шилжих явцыг хэрэгжүүлж эхлэхдээ иргэнийхээ эрүүл, аюулгүй орчинд амьдрах эрхийг Үндсэн хуулиар баталгаажуулж газар нутаг, байгалийн баялгаа нийт ард түмний мэдэл, төрийн хамгаалалтад авсан бөгөөд дэлхий нийтийн өмнө хүлээсэн үүргээ биелүүлэх, байгалийн нөөцийг хамгаалах, зохистой ашиглах зорилго тавин ажиллаж байна.

Монгол орны гуурст ургамлын хувьд унаган ургамал 125 зүйл (Urgamal *et al.*, 2019), завсрын унаган 532 зүйл (Urgamal, 2018), нэн ховор 133 зүйл (Байгалийн ургамлын тухай хууль, 1995), ховор 356 зүйл, харь ургамал 82 зүйл (Ургамал нар, 2019), хөл газрын 438 зүйл (Цэрэнбалжид, 2002), усны ургамал 186 зүйл (Dulmaa & Urgamal, 2017), үлдвэр ургамал 70 зүйл (Urgamal, 2018), зэрлэгшиж буй таримал 47 зүйл (Urgamal *et al.*, 2014), Улаан номд (2013) орсон 135 зүйл, Улаан дансанд (2012; 2019) орсон 490 зүйл, Зэрлэг амьтан ба ургамлын аймгийн ховордсон зүйлийг олон улсын хэмжээнд худалдаалах тухай конвенц (CITES)-ын хоёрдугаар хавсралтад бүртгэгдсэн 8 зүйл ургамал (Чимэддорж нар, 2019) тус тус байна (Хүснэгт 4).

Зураг 1. Монгол орны ой ба ургамлын олон янз байдал



Хүснэгт 4. Гуурст ургамлын хамгааллын бүлгүүдийн зүйлийн бүрдэл, эзлэх хувь (Urgamal *et al.*, 2019)

Ургамлын хамгааллын бүлгүүдийн нэр	Овгийн тоо	Төрлийн тоо	Зүйлийн тоо	Эзлэх хувь
Унаган ургамал	22	52	125	3.91
Завсрын унаган ургамал	49	182	532	16.65
Нэн ховор ургамал	56	108	133	4.20
Ховор ургамал	64	211	356	11.26
Харь ургамал	28	77	82	2.56
Хөл газрын ургамал	49	212	438	13.72
Усны ургамал	40	83	186	5.82
Үлдвэр ургамал	21	36	70	2.19
Зэрлэгшсэн таримал ургамал	12	39	47	1.47
Улаан номд (2013) орсон ургамал	49	103	135	4.23
CITES-ийн хавсралтад орсон ургамал (2019)	2	6	8	0.25
Улаан дансанд (2012, 2019) орсон ургамал	-	-	637	19.95
Устсан (EX)	-	-	-	-
Байгальд устсан (EW)	-	-	-	-
Бүс нутгийн хэмжээнд устсан (RE)	-	-	-	-
Устаж байгаа (CR)	-	-	47	1.47
Устаж болзошгүй (EN)	-	-	148	4.64
Эмзэг (VU)	-	-	219	6.87
Ховордож болзошгүй (NT)	-	-	100	3.13
Анхааралд өртөхөөргүй (LC)	-	-	52	1.62
Мэдээлэл дутмаг (DD)	-	-	64	2.00
Үнэлэх боломжгүй (NA)	-	-	7	0.21

Гуурст ургамлын хувьд 1 овгийн 1 төрөлд багтах 1 зүйл (*Lycopodium clavatum*) шивэрс хэлбэртэн, 2 овгийн 2 төрөлд хамаарах 2 зүйл (*Dryopteris dilatata*, *Botrychium lanceolatum*) ойм хэлбэртэн, 1 овгийн 3 төрөлд багтах 3 зүйл (*Abies sibirica*, *Larix dahurica*, *Pinus pumila*) нүцгэн үртэн, 45 овгийн 97 төрөлд багтах 129 зүйл гуурст ургамал сүүлд хэвлэгдсэн Монгол Улсын Улаан ном (2013)-д орсон ба тэдгээрт унаган 24 зүйл, нэн ховор 48 зүйл, ховор 81 зүйл, үлдвэр 12 зүйл (Ургамал, 2017; Urgamal, 2018) тус тус багтсан байна (Хүснэгт 5).

Харин гуурсгүй ургамлын хамгааллын хувьд Монгол Улсын Улаан ном (2013)-д 7 овгийн 12 төрөлд багтах 12 зүйл мөөг, 15 овгийн 18 төрөлд хамаарах 18 зүйл замаг, 10 овгийн 10 төрөлд багтах 15 зүйл хаг, 7 овгийн 12 төрөлд багтах 12 зүйл хөвд орсноос, унаган 3 зүйл (*Cladonia mongolica*, *Tonina gobica*, *Tricholoma mongolica*), нэн ховор 4 зүйл (*Aspicillia esculenta*, *Cladonia mongolica*, *Nostoc flagelliforme*, *Tonina gobica*), ховор 53 зүйл байна (Urgamal *et al.*, 2016).

Хүснэгт 5. Монгол Улсын Улаан ном (2013)-д орсон ургамлын зүйлийн тоо, статус

Ургамлын бүлгүүд	Овгийн тоо	Төрлийн тоо	Зүйлийн тоо	Статус			
				Унаган	Нэн ховор	Ховор	Үлдвэр
Гуурсгүй ургамал	39	52	57	3	4	53	0
Мөөг	7	12	12	1	0	12	0
Замаг	15	18	18	0	1	17	0
Хаг	10	10	15	2	3	12	0
Хөвд	7	12	12	0	0	12	0
Гуурст ургамал	49	103	135	24	48	81	12
Шивэрс хэлбэртэн	1	1	1	0	1	0	0
Ойм хэлбэртэн	2	2	2	0	2	0	0
Нүцгэн үртэн	1	3	3	0	2	1	0
Далд үртэн	45	97	129	24	43	80	0
Нийт	88	155	192	27	52	134	12

Хүснэгт 6. Монгол орны ургамлын томоохон бүлгүүдээс нэн ховор, ховор ургамлын жагсаалтад орсон зүйлийн тоо, эзлэх хувь

Бүлгүүд	Нэн ховор (1995 он)				Ховор (1995, 2004 он)			
	Овог	Төрөл	Зүйл	Эзлэх хувь	Овог	Төрөл	Зүйл	Эзлэх хувь
Мөөг (дээд)		0	0	0.00	4	4	5	1.31
Замаг	1	1	1	0.75	5	5	5	1.31
Хаг	1	1	1	0.75	6	6	11	2.89
Хөвд	0	0	0	0.00	2	4	4	1.05
Гуурст ургамал	54	106	131	98.50	64	211	356	93.44
Нийт	56	108	133	100.00	81	230	381	100.00

2.2.3. Монгол орны Ургамлын Улаан дансны бүс нутгийн үнэлгээний өнөөгийн байдал

Дэлхийн ургамал хамгааллын глобал стратеги төлөвлөгөөний 16 зорилтын 2 дугаарт одоогоор мэдэгдэж байгаа ургамлын бүх зүйлийн ховордлын зэрэглэлийг үнэлэн тогтоож, тэдгээрийг хамгаалах үйл ажиллагаа, арга хэмжээг төлөвлөхөөр заасан байдаг.

Улаан данс нь ховордож буй зүйлүүдийг онцлон анхаардаг бөгөөд бараг 60 жилийн түүхтэй баримт бичиг юм. Энэ Улаан данс ангилал зүйн хувьд өөр хоорондоо ялгаатай зүйлүүдийн устах эрсдэлийг үнэлэх чухал арга хэрэгсэл болсон төдийгүй ховордож буй зүйлд тавих анхаарлыг нэмэгдүүлэх, тэдгээрийг хамгаалахад нэн түрүүнд хийх шаардлагатай ажлыг тодорхойлох анхны арга хэмжээ болдог. Шинэ шалгуурыг анх удаа 1996 оны “Дэлхийн байгаль хамгаалах холбооны Улаан дансны ховордож буй зүйлүүд” номд ашигласан (Baillie & Groombridge, 1996) байдаг. “Дэлхийн байгаль хамгаалах холбооны Улаан дансны зэрэглэл ба шалгуур” (IUCN, 2001; 2012)-ыг олон

улсын стандартыг хангасан гэдгийг хүлээн зөвшөөрч дэлхийн олон улс орнууд болон янз бүрийн байгууллагууд нийтээрээ ашиглаж байна.

Өнөөдрийн байдлаар Монгол Улс нь Дэлхийн байгаль хамгаалах холбооны Улаан дансны аргачлалаар ургамлын аймгийн нийт зүйлүүдийн 20 гаруй хувийг 2012 болон 2019 онуудад 2 цуврал үнэлгээний хүрээнд ховордлын зэрэглэлийг үнэлэн тогтоох ажлыг хэрэгжүүлээд байна.

Тус Улаан дансны нэгдүгээр цувралд (2012) нийт 148 зүйл гуурст (дээд) ургамлыг Дэлхийн байгаль хамгаалах холбооны Улаан данс (IUCN, Red List, 2001; 2012)-ны ангилал, шалгуураар үнэлж, үүнд 16 зүйл (13.2%) нь устаж байгаа (CR), 39 зүйл (26.3%) нь устаж болзошгүй (EN), 55 зүйл (37.1%) нь эмзэг (VU), 2 зүйл (1.3%) нь үнэлэх боломжгүй (NA), 4 зүйл (2.7%) нь мэдээлэл дутмаг (DD) зэрэглэлээр тус тус үнэлсэн байдаг (Хүснэгт 7).

Мөн энэ Улаан дансны хоёрдугаар цувралд (2019) гуурст ургамлын нийт 490 зүйлийг Дэлхийн байгаль хамгаалах холбооны Улаан данс (IUCN, Red List, 2001; 2012)-ны ангилал, шалгуураар үнэлснээс 31 зүйл (6.3%) нь устаж байгаа (CR), 109 зүйл (22.2%) нь устаж болзошгүй (EN), 164 зүйл (33.5%) нь эмзэг (VU), 79 зүйл (16.1%) нь ховордож болзошгүй (NT), 42 зүйл (8.5%) нь анхааралд өртөхөөргүй (LC), 5 зүйл (1%) нь үнэлэх боломжгүй (NA), 60 зүйл (12.2%) нь мэдээлэл дутмаг (DD) зэрэглэлд тус тус орсон байна (Хүснэгт 7).

Хүснэгт 7. Дэлхийн байгаль хамгаалах холбоо (IUCN)-ны Улаан дансанд ашигладаг ангиллын тодорхойлолт (IUCN, 2001; 2003)

УСТСАН (EX)	Ангилал зүйн тухайн нэгжийн хамгийн сүүлчийн бодгаль амьд үлдээгүй нь ямар ч эргэлзээгүй болсон тохиолдолд Устсан гэсэн зэрэглэлд оруулна. Тухайн нэгжийн бодгалиуд нь өмнө нь мэдэгдэж байсан ба мөн байж болох амьдрах орчин, түүнчлэн тэдгээрийн түүхэн дэлгэц нутгууд нь зохих хугацаануудаар (сар, жил, улирлаар) нарийвчлан судлахад нэг ч бодгаль бүртгэгдээгүй бол гарцаагүй Устсан гэж үзнэ. Судалгааг зүйлийн амьдралын эргэлт ба амьдралын хэлбэртэй уялдуулсан цаг хугацаанд гүйцэтгэсэн байх ёстой.
БАЙГАЛЬД УСТСАН (EW)	Ангилал зүйн тухайн нэгж зөвхөн таримал байдлаар эсвэл тэжээж гаршуулсан нөхцөлд байгаа, мөн популяцийн эх үүсвэрүүдийг өмнө тархаж байсан дэлгэц нутгаас нь гадна нутагшуулж байвал Байгальд устсан гэсэн зэрэглэлд оруулдаг. Тухайн ангилал зүйн нэгжийн бодгаль байж болох амьдрах орчин тохиромжтой цаг хугацаанд (өдөр, улирал, жилийн идэвхийг харгалзан) нарийн судалж үзээд, мөн тухайн зүйлийн уугуул нутагт судалгаа хийж үзээд нэг ч бодгаль илрүүлээгүй тохиолдолд Байгальд устсан гэсэн зэрэглэлд оруулна. Судалгааг тухайн зүйлийн амьдралын эргэлт ба амьдралын хэлбэртэй уялдсан цаг хугацаанд гүйцэтгэсэн байх ёстой.

БҮС НУТГИЙН ХЭМЖЭЭНД УСТАН (RE)	Тухайн ангилал зүйн нэгжийн хамгийн сүүлчийн бодгаль үхсэн эсвэл үзэгдэхээ байсан бөгөөд дахин энэ нутагт шилжин ирэх боломжгүй тохиолдолд Бүс нутгийн хэмжээнд устсан гэсэн зэрэглэлд оруулдаг. Бүс нутгийн хэмжээнд устсан гэсэн бүлэгт тухайн зүйлийг оруулахаас өмнө цаг хугацаанд ерөнхий дүрэм тавих боломжгүй. Энэ нь зүйлийн талаарх судалгаанаас хамаарна.
УСТАЖ БАЙГАА (CR)	Тухайн ангилал зүйн нэгжийн талаарх бүх баримт А-аас Е хүртэлх аль нэг шалгуураар Устаж байгаа гэсэн зэрэглэлээр үнэлэгдэж байгаа бол байгальд устах эрсдэл туйлын их байгааг илтгэх бөгөөд Устаж байгаа гэсэн зэрэглэлд хамааруулна.
УСТАЖ БОЛЗОШГҮЙ (EN)	Тухайн ангилал зүйн нэгжийн талаарх бүх баримт А-аас Е хүртэлх аль нэг шалгуураар Устаж болзошгүй гэсэн зэрэглэлээр үнэлэгдэж байгаа бол байгальд устах эрсдэл маш их байгааг илтгэх бөгөөд Устаж болзошгүй гэсэн зэрэглэлд хамааруулна.
ЭМЗЭГ (VU)	Тухайн ангилал зүйн нэгжийн талаарх бүх баримт А-аас Е хүртэлх аль нэг шалгуураар Эмзэг гэсэн зэрэглэлээр үнэлэгдэж байгаа бол байгальд устах эрсдэл их байгааг илтгэх бөгөөд Эмзэг гэсэн зэрэглэлд хамааруулна.
ХОВОРДОЖ БОЛЗОШГҮЙ (NT)	Тухайн ангилал зүйн нэгжийг А-аас Е хүртэлх шалгуураар шалгаж үзэхэд Устаж байгаа, Устаж болзошгүй, Эмзэг гэсэн зэрэглэлээр үнэлэх боломжгүй боловч ойрын ирээдүйд устаж, ховордож байгааг илтгэсэн дээрх зэрэглэлүүдийн аль нэг рүү шилжин орж болзошгүй зүйлийг Ховордож болзошгүй гэсэн зэрэглэлд хамааруулна.
АНХААРАЛД ӨРТӨХӨӨРГҮЙ (LC)	Тухайн ангилал зүйн нэгжийг А-аас Е хүртэлх шалгуураар шалгаж үзэхэд Устаж байгаа, Устаж болзошгүй, Эмзэг, эсвэл Ховордож болзошгүй зэрэг зэрэглэлийн аль нэгээр үнэлэх боломжгүй бол Анхааралд өртөхөөргүй гэсэн зэрэглэлд хамааруулна. Өргөн тархалттай, элбэг зүйл энэ зэрэглэлд хамаарна.
МЭДЭЭЛЭЛ ДУТМАГ (DD)	Тухайн ангилал зүйн нэгжийн популяцийн төлөв байдал болон тархалтыг үндэслэн устах эрсдэлийг тогтоох шууд ба шууд бус үнэлгээ хийхэд мэдээлэл хангалтгүй байгаа нөхцөлд Мэдээлэл дутмаг гэсэн зэрэглэлд хамааруулна. Тухайн зүйлийн элбэгшил, тархалтын талаар мэдээлэл дутмаг байж болно. Мэдээлэл дутмаг гэсэн зэрэглэл нь устах, ховордох эрсдэлийг илэрхийлсэн зэрэглэл биш юм. Зүйлийг энэ зэрэглэлд оруулах нь тухайн зүйлийн талаар илүү мэдээлэл хэрэгтэй байгааг илэрхийлэх төдийгүй тухайн зүйлийн талаар ирээдүйд судалгаа хийгдэж, тухайн судалгаа нь тэр зүйлийг устах эрсдэлтэйг нотлох боломжтой байж болно. Байгаа мэдээллийг ашигтайгаар хэрэглэх нь чухал байдаг. Тухайн зүйлийг Мэдээлэл дутмаг мөн устах эрсдэлтэйг илэрхийлсэн зэрэглэлийн алинд нь хамааруулахаа маш анхааралтай шийдэх хэрэгтэй. Хэрэв тухайн зүйлийн тархалт харьцангуй хязгаарлагдмал, тухайн зүйлийг олон жилийн тэртээд судалсан бол тэр зүйлийг ховордох, устах эрсдэлтэй зэрэглэлд оруулах нь зайлшгүй зөв зүйтэй шийдвэр юм.
ҮНЭЛЭХ БОЛОМЖГҮЙ (NA)	Бүс нутгийн хэмжээнд үнэлэх шаардлага хангаагүй ангилал зүйн нэгжийг Үнэлэх боломжгүй гэсэн зэрэглэлд хамааруулна.

Хүснэгт 8. Монгол орны Ургамлын Улаан дансны нэгдүгээр болон хоёрдугаар цувралд гуурст ургамлыг үнэлсэн байдал

Улаан дансны зэрэглэл	Нэгдүгээр цувралд (2012 он) үнэлэгдсэн зүйлийн тоо	Хоёрдугаар цувралд (2019 он) үнэлэгдсэн зүйлийн тоо
Устаж байгаа (CR)	16	31
Устаж болзошгүй (EN)	39	109
Эмзэг (VU)	55	164
Ховордож болзошгүй (NT)	22	79
Анхааралд өртөхөөргүй (LC)	10	42
Мэдээлэл дутмаг (DD)	4	60
Үнэлэх боломжгүй (NA)	2	5
Нийт	148	490

Харин Монгол орны Ургамлын Улаан дансны хоёрдугаар цувралд (2019) анх удаа гуурсгүй (доод) ургамлын нийт 121 зүйлийг үнэлснээс, 12 зүйл (9.9%) нь устаж байгаа (CR), 41 зүйл (33.8%) нь устаж болзошгүй (EN), 50 зүйл (41.3%) нь эмзэг (VU), 12 зүйл (9.9%) нь ховордож болзошгүй (NT), 6 зүйл (1.2%) нь анхааралд өртөхөөргүй (LC) зэрэглэлээр тус тус үнэлэгдсэн байна (Хүснэгт 9).

Хүснэгт 9. Монгол орны Ургамлын Улаан дансны хоёрдугаар цувралд (2019) гуурсгүй ургамлыг үнэлсэн байдал

Улаан дансны зэрэглэл	Үнэлэгдсэн зүйлийн тоо
Устаж байгаа (CR)	12
Устаж болзошгүй (EN)	41
Эмзэг (VU)	50
Ховордож болзошгүй (NT)	12
Анхааралд өртөхөөргүй (LC)	6
Мэдээлэл дутмаг (DD)	0
Үнэлэх боломжгүй (NA)	0
Нийт	121

2.2.4. Монгол орны ургамлын аймгийн эрх зүйн орчин ба стандартууд

Монгол орны байгаль орчин, биологийн олон янз байдлыг хадгалах, хамгаалах талаар Улсын Их Хурал болон Засгийн газраас “Байгалийн ургамлын тухай хууль (1995)”, “Биологийн төрөл зүйлийг хамгаалах үйл ажиллагааны үндэсний хөтөлбөр (1996)”, “Төрөөс экологийн талаар баримтлах бодлого (1997)”, “Монгол орны ховор ургамлыг хамгаалах, зохистой ашиглах үйл ажиллагааны хөтөлбөр (2002)”, “Ургамал хамгааллын тухай хууль (2007)”, “Цөлжилттэй тэмцэх үндэсний хөтөлбөр (2010)”, “Уур амьсгалын өөрчлөлтийн үндэсний хөтөлбөр (2011)”, “Биологийн олон янз байдлын 2011-2020 оны стратеги төлөвлөгөө”, “Биологийн олон янз байдлын үндэсний хөтөлбөр (2015-2025)”, түүнчлэн Монгол Улсын “Үндэсний аюулгүй байдлын үзэл

баримтлал (2010)”, “Мянганы хөгжлийн зорилтод суурилсан үндэсний хөгжлийн цогц бодлого (2005)”, “Ногоон хөгжлийн үзэл баримтлал (2014)”, “Тогтвортой хөгжлийн үзэл баримтлал-2030” зэрэг хууль тогтоомж, бодлого, хөтөлбөрүүдийг тус тус баталж, ургамлын олон янз байдал, түүний нөөцийг хамгаалах, зохистой ашиглах зохицуулалтуудыг тусган хэрэгжүүлж байна.

Хүснэгт 10. Монгол орны ургамлын аймагтай холбоотой эрх зүйн актууд

№	Эрх зүйн төрөл	Актын дугаар	Эрх зүйн нэр	Батлагдсан огноо	Дагаж мөрдөх огноо
1	Монгол Улсын хууль		Байгалын ургамлын тухай	1995-04-11	1995-06-05
2	Монгол Улсын хууль		Тариалангийн тухай	2004-04-22	2004-04-22
3	Монгол Улсын хууль		Таримал ургамлын үр, сортын тухай	1999-06-17	1999-06-17
4	Монгол Улсын хууль		Ургамал хамгааллын тухай /шинэчилсэн найруулга/	2007-11-15	2007-11-15
5	Монгол Улсын хууль		Ховордсон амьтан, ургамал, тэдгээрийн гаралтай эд зүйлийн гадаад худалдааг зохицуулах тухай	2002-11-07	2002-11-07
6	Засгийн газрын тогтоол	190	Жагсаалтад нэмэлт оруулах тухай	2014-06-14	2014-06-14
7	Засгийн газрын тогтоол	173	Жагсаалт, журам батлах тухай /ургамлын үр, үрслэг, суулгац, амьтан, түүний үр, хөврөл үр, түүхий мах, дайвар бүтээгдэхүүн болон бичил биетний өсгөвөр, эмгэгт материалын дээжийг улсын хилээр нэвтрүүлэх боомтуудын жагсаалт/	2003-07-15	2003-07-15
8	Засгийн газрын тогтоол	145	Жагсаалт батлах тухай / Ховор ургамлын жагсаалт/	1995-08-25	1995-08-25
9	Засгийн газрын тогтоол	410	Тогтоолын хавсралтад өөрчлөлт оруулах тухай	2015-10-19	2015-10-19
10	Засгийн газрын тогтоол	105	Хөтөлбөр батлах тухай /Монгол орны ховор ургамлыг хамгаалах, зохистой ашиглах үйл ажиллагааны хөтөлбөр/	2002-05-29	2002-05-29
11	Сайдын тушаал	A/302	Байгалийн ургамал ашиглах дээд хэмжээ тогтоох тухай	2019-06-24	2019-06-24

№	Эрх зүйн төрөл	Актын дугаар	Эрх зүйн нэр	Батлагдсан огноо	Дагаж мөрдөх огноо
12	Сайдын тушаал	A/86	Барагшуныг түүж бэлтгэх, экспортлохыг түр хугацаагаар хориглох тухай	2017-04-14	2017-04-14
13	Сайдын тушаал	A/43	Дэрэвгэр жиргэрүү ургамлыг түүж бэлтгэхийг түр хугацаагаар хориглох тухай	2018-03-01	2018-03-01
14	Сайдын тушаал	A/139/148	Жагсаалт батлах тухай /Монгол оронд мансууруулах бодис бүхий ургамлын жагсаалт/	1995-10-24	1995-10-24
15	Сайдын тушаал	A-354	Журам, аргачлал батлах тухай /Ургамлын нөхөн төлбөрийг төлүүлэх журам, аргачлал/	2011-10-24	2011-10-24
16	Сайдын тушаал	86/86/164	Журам, жагсаалт, ангилал батлах тухай /Монгол Улсад ургамал хамгаалах бодис турших, Монгол Улсад 1999-2000 онд хэрэглэх ургамал хамгаалах бодисын жагсаалт бүртгэх, устгах журам/	1999-06-11	1999-06-11

Хүснэгт 11. Монгол орны ургамлын аймагтай холбоотой стандартууд

№	Стандартын нэр	Хуудас	Дугаар
1	Долгиотсон гишүүнэ ургамлын үндсийг түүх, хатаах, савлах, хадгалах тээвэрлэх. Техникийн ерөнхий шаардлага	3	MNS 6745:2019
2	Дэрэвгэр жиргэрүү ургамлын үндсийг түүх, хатаах, савлах, хадгалах, тээвэрлэх. Техникийн ерөнхий шаардлага	3	MNS 6746:2019
3	Нангиад зээргэнэ ургамлын газрын дээд хэсгийг түүх, хатаах, савлах, хадгалах, тээвэрлэх. Техникийн ерөнхий шаардлага	3	MNS 6747:2019
4	Хэвтээ дэгд ургамлын газрын дээд хэсгийг түүх, хатаах, савлах, хадгалах, тээвэрлэх. Техникийн шаардлага	3	MNS 6748:2019
5	Ээрэм шарилж ургамлын газрын дээд хэсгийг түүх, хатаах, савлах, хадгалах, тээвэрлэх. Техникийн шаардлага	3	MNS 6749:2019
6	Ойн нэр томъёо, тодорхойлолт	3	MNS 6173:2010
7	Ойн хөнөөлт шавьжтай тэмцэх энтомотоксин бэлдмэл. Техникийн шаардлага	3	MNS 6451:2014

№	Стандартын нэр	Хуудас	Дугаар
8	Хусны шүүс бэлтгэх, хадгалах, тээвэрлэх. Техникийн шаардлага	6	MNS 6452:2014
9	Ойн мөөг түүх, хадгалах, тээвэрлэх. Техникийн шаардлага	4	MNS 6453:2014
10	Хушны боргоцой түүх, хадгалах, тээвэрлэх. Техникийн шаардлага	3	MNS 6454:2014
11	Үхрийн нүдний жимс түүх, хадгалах, тээвэрлэх. Техникийн шаардлага	3	MNS 6455:2014
12	Ургамал цуглуулах, тодорхойлох, хатаамал (гербари) хийх арга. Техникийн шаардлага	13	MNS 6865:2020

2.3 МОНГОЛ ОРНЫ ОЙН АШИГЛАЛТ, ХАМГААЛАЛ, ЭРХ ЗҮЙН ОРЧИН

Монгол орны ойн нөөц, баялгийн, өнөөгийн байдал, ашиглалт хамгаалал, эрх зүйн орчин, стандартын талаарх танин мэдэхүйн ойлголтыг үзэж судална. Энэ төрлийн гэмт хэрэг, зөрчлийг шалгахад байгаль орчин тэр дундаа ой, ургамлын талаарх суурь мэдлэг зайлшгүй шаардлагатай болно.

Манай орны ой нь Төв Азийн хээр цөл, зүүн Сибирийн их тайгын заагт ургасан гол мөрний усыг зохицуулах, цуглуулах, хөрсийг элэгдэл, эвдрэлээс хамгаалах, уур амьсгалыг зөөлрүүлэх, хүлэмжийн хийг шингээх, амьтан, ургамлын амьдрах орчныг бүрдүүлэх, цэвдгийг тогтоон барих зэрэг байгаль орчны тэнцвэрт байдлыг хангахад чухал ач холбогдолтой, эмзэг тогтоцтой экосистем юм.

Зураг 2. Монгол орны ойн тархалт (Vegan Earth Green NGO, Mongolia)

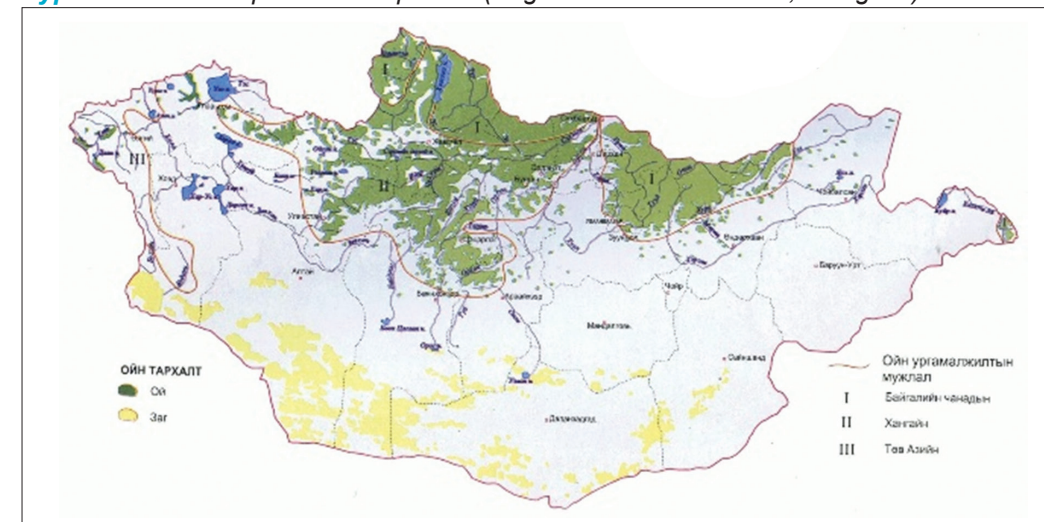

Монгол орны ойн байгалийн аясаар тэлэн ургах боломж хязгаарлагдмал, ойн түймэр, хөнөөлт шавж, өвчин, хүний үйл ажиллагааны сөрөг нөлөөлөлд өртөмтгий, нөөц хомсхон эмзэг ой бөгөөд ойн нийт нөөц 1,252,480,378 шоо метр ба үүний 78.7%-ийг шинэс, 9.3%-ийг хуш, 6.1%-ийг хус, 5.0%-ийг нарс, 0.23%-ийг гацуур, 0.02%-ийг жодоо, 0.2%-ийг улиас, 0.05%-ийг улиангар, 0.01%-ийг хайлаас, 0.28%-ийг бургас, 0.002%-ийг тоорой, 0.15%-ийг заган ойн нөөц тус тус эзэлж байна.

Манай улсын ойгоор бүрхэгдээгүй талбайн 1,703.9 мян.га нь түймэрт, 116.6 мян.га нь хөнөөлт шавжид, 0.9 мян.га нь байгалийн гамшигт (салхи, шуурга, цас г.м) нэрвэгдсэнээс, 109.1 мян.га нь мод бэлтгэл явагдсаны улмаас доройтолд орсон байна¹. Мөн түүнчлэн мод, бут, сөөгийн навч, иш холтос, үр жимсэнд өвчин, хөнөөлт шавж ихээхэн хэмжээгээр хохирол учруулж байгаа тул түүнээс урьдчилан сэргийлэх,

¹ Байгаль орчин, аялал жуулчлалын яам. (2019). Монгол орны байгаль орчны төлөв байдлын тайлан (2017-2018 он). Улаанбаатар. 79, 81 дэх тал.

хамгаалах зорилгоор төрийн болон төрийн бус байгууллагуудаас багагүй хөрөнгө зарцуулан ажиллаж байна¹.

Монгол орны ойн экосистемийн тэнцвэрт байдлыг хадгалах, ойн хомсдол, доройтлыг зогсоох, ойг нөхөн сэргээх, ойжуулах замаар ойгоор бүрхэгдсэн талбайг нэмэгдүүлэх, зүй зохистой, тогтвортой ашиглахад чиглэсэн ойн тогтвортой менежментийг төрийн бодлогын түвшинд авч үзэн хууль тогтоомжид тусган хэрэгжүүлж байна.

Ойн биологийн олон янз байдлыг хадгалах, хамгаалах зүй зохистой ашиглах, экологийн болон эдийн засаг, нийгмийн ач холбогдлыг нэмэгдүүлэх, “ойн сайн засаглал”-ыг бий болгох зорилгоор төрөөс ойн талаар дараах бодлого, зорилтуудыг дэвшүүлсэн байна. Үүнд:

1. Ойн доройтол, хомсдолоос сэргийлэх зорилгоор үйлдвэрлэлийн зориулалттай нойтон модны хэрэгцээг импортын модоор, иргэдийн ахуйн хэрэглээний модыг ойн арчилгаа, цэвэрлэгээнээс гарах модоор хангах, улмаар ойгоос олгох модны хэмжээг үе шаттай бууруулж, мод орлох бүтээгдэхүүнийг нэмэгдүүлэх
2. Ойг нөхөн сэргээх ажлыг эрчимжүүлж, ойгоор бүрхэгдсэн талбайн хэмжээг 2020 онд 8.3%-д, 2030 онд 9.0%-д хүргэх зэрэг зорилтуудыг дэвшүүлжээ.

Мөн мод, модон материалын эрэлт нийлүүлэлтийн оновчтой арга хэмжээ авах, хуулийн хариуцлагыг чангатгах, иргэдийн оролцоог нэмэгдүүлж, урамшуулах зэрэг арга механизмыг хэрэглэх замаар хууль бус мод бэлтгэлийг таслан зогсоох болон хүний сөрөг нөлөөллийн улмаас устсан ойг нэн тэргүүнд нөхөн сэргээх зарчим баримтлан эрх зүйн зохицуулалтыг түүнд чиглүүлсэн байна.

Ойн мэргэжлийн байгууллагад ойн санг гэрээгээр эзэмшүүлэх, ой бүхий сумдад ойн нөхөрлөл байгуулахад дэмжлэг үзүүлэх замаар ойн санг тодорхой эзэнтэй болгох үйл ажиллагааг хэрэгжүүлж 2018 оны байдлаар 1281 ойн нөхөрлөлд 3,345.4 мян. га, 90 аж ахуйн нэгж, байгууллагад 681.4 мян.га ойн санг гэрээгээр эзэмшүүлэн хамгаалж байна.

Ойн нөөцийг зохистой ашиглах, хамгаалах, нөхөн сэргээх төрийн бодлогыг хэрэгжүүлэх ажлыг хариуцан 21 аймаг, 38 сум дундын ойн анги, 5 сумын ойн анги, аймгуудын Байгаль орчин, аялал жуулчлалын газруудын дэргэд 8 ойн анги тус тус ажиллаж байна.

Монгол орны байгаль, цаг уурын төлөв байдал нь ой, хээрийн түймэр гарах магадлал өндөртэй нөхцөл байдлыг үүсгэдэг онцлогтой бөгөөд өнгөрсөн 70 жилд дэлхийн дулаарал 0.7 хэмээр нэмэгдсэн бол манай орны хувьд 2.1 хэм буюу даруй 3 дахин их байгаа нь түймэр гарах нөхцөлийг улам ихэсгэж байна. Түймэр нь ойн экосистемийг бүрдүүлэгч хүчин зүйлүүдийн оршин тогтнох чадавхад сөргөөр нөлөөлж, шатсан ойд хортон шавж үржих, ойн өвчлөл гарах шалтгаан болохын дээр цэвэрлээгүй ой нь түймрийн аюулыг нэмэгдүүлж, хүн ам, нийгэм, эдийн засагт ноцтой хохирол учруулж байна.

¹ Сүүлийн 2 жилд 8.7 тэрбум төгрөг зарцуулжээ.

Хууль бус мод бэлтгэл нь ойн нөөцийг хомсдуулагч гол хүчин болдог. Хууль бусаар мод бэлтгэх гэмт хэрэг, зөрчил нь жил бүр өсөж байгаа бол хууль бусаар бэлтгэгдэж хураагдсан модны хэмжээ буурсан байна.

Хүрээлэн байгаа орчны эсрэг гэмт хэрэгтэй тэмцэх зохион байгуулалтын оновчтой арга хэмжээг авч цагдаагийн байгууллагын бүтцэд Экологийн цагдаагийн албыг байгуулсан нь цагаа олсон чухал алхам болсон билээ. Энэ төрлийн гэмт хэрэгтэй тэмцэх нь бусад гэмт хэргийг бодвол онцлог бөгөөд гэмт хэрэгтэй тэмцэх арга барил ч мөн адил өөр учраас хууль сахиулах байгууллагын албан хаагчдын мэдлэг, ур чадварыг нэмэгдүүлэх, ажиллах боломж нөхцөлөөр хангах нь тулгамдсан асуудал болж байна.

Хүснэгт 12. Ойн талаарх хууль тогтоомжууд

№	Хууль	Он
1	Байгаль орчныг хамгаалах тухай хууль (багц хуулиуд)	1995
2	Байгалийн ургамлын тухай хууль	1995
3	Газрын тухай багц хууль	2002
4	Ашигт малтмалын тухай хууль	2006
5	Ойн тухай хууль (Шинэчилсэн найруулга)	2012
6	Байгалийн нөөц ашигласны төлбөрийн тухай хууль (Шинэчилсэн найруулга)	2012
7	Гол, мөрний урсац бүрэлдэх эх, усны сан бүхий газрын хамгаалалтын бүс, ойн сан бүхий газарт ашигт малтмал хайх, ашиглахыг хориглох тухай хууль	2015
Хуульчилсан акт		
1	Улсын Их Хурлын 49 дүгээр тогтоол. Төрөөс ойн талаар баримтлах бодлого	2015
2	Засгийн газрын 227 дугаар тогтоол. Журам батлах тухай (ойн сангийн гэрээ)	2009
3	Засгийн газрын 105 дугаар тогтоол. Ойн зохион байгуулалт хийх журам	2013
4	Засгийн газрын 106 дугаар тогтоол (1 дүгээр хавсралт. Ой, хээрийн түймрээс учирсан хохирлыг тооцох журам, 2 дугаар хавсралт. Ой, хээрийн түймрээс урьдчилан сэргийлэх журам)	2013
5	Засгийн газрын 181 дүгээр тогтоол (Хавсралт. Газрын эдийн засгийн үнэлгээ хийх аргачлал)	2018
Сайдын тушаал		
1	Байгаль орчны сайдын 1999 оны 11 дүгээр тушаал (Хавсралт. Ойн нөөцийн экологи-эдийн засгийн үнэлгээний аргачлал) (Байгаль орчин, аялал жуулчлалын сайдын 2016 оны А/58 дугаар тушаалаар тус ойн экологи-эдийн засгийн үнэлгээний аргачлалыг хүчингүй болгосон)	1999
2	Байгаль орчны сайдын 2008 оны 207 дугаар тушаал (Хавсралт. Ашигт малтмал олборлох, боловсруулах явцад үүсэх хохирлын экологи-эдийн засгийн үнэлгээ, экологийн хохирол тооцох аргачлал)	2008
3	Байгаль орчин, аялал жуулчлалын сайдын 2009 оны 394 дүгээр тушаал (Нэг шоо метр мод, ойгоор бүрхэгдсэн ба бүрхэгдээгүй га талбай, нэг ширхэг зулзаган модны экологи-эдийн засгийн үнэлгээ, Ойн экологи-эдийн засгийн үнэлгээ батлах тухай)	2009

4	Байгаль орчин, аялал жуулчлалын сайдын 2010 оны А-156 дугаар тушаал (Хавсралт. Байгаль орчны хохирлын үнэлгээ, нөхөн төлбөр тооцох аргачлал)	2010
5	Байгаль орчин, ногоон хөгжлийн сайдын 2012 оны А- 125 дугаар тушаал (Хавсралт. Ойн дагалт баялгийн нөөц ашигласны төлбөрийн хэмжээ)	2012
6	Байгаль орчин, ногоон хөгжлийн сайдын 2013 оны А/153 дугаар тушаал (1 дүгээр хавсралт. Гарал үүслийн гэрчилгээ олгох, хяналт тавих журам, 2 дугаар хавсралт. Мод, модон материалын гарал үүслийн гэрчилгээний загвар, 3 дугаар хавсралт. Ойгоос мод бэлтгэх эрхийн бичгийн загвар)	2013
7	Байгаль орчин, ногоон хөгжлийн сайдын 2013 оны А-223 дугаар тушаал (Ойн мэргэжлийн байгууллагад тавигдах шаардлага, ажиллах журам)	2013
8	Байгаль орчин, ногоон хөгжлийн сайдын 2013 оны А-325 дугаар тушаал (Төлбөрийн муж тогтоох тухай)	2013
9	Байгаль орчин, аялал жуулчлалын сайдын 2016 оны А\133 дугаар тушаал (1 дүгээр хавсралт. Ойгоос мод бэлтгэх журам, 2 дугаар хавсралт. Бэлтгэх модны санал ирүүлэх хүснэгтийн загвар, 3 дугаар хавсралт. Мод бэлтгэх гэрээний загвар, 4 дүгээр хавсралт. Мод тээвэрлэх хяналтын хуудасны загвар, 5 дугаар хавсралт. Ойгоос мод бэлтгэх эхлэл, төгсгөлийн актын загвар, 6 дугаар хавсралт. Мод бэлтгэх технологийн картын загвар)	2016

Холбогдох стандартууд. Мод бэлтгэх, боловсруулах, ашиглах, хэмжих, чанар байдлыг тодорхойлоход Монгол Улсын хэмжээнд дараах стандартуудыг ашиглаж байна. Үүнд:

- MNS ISO/TR 14061:2002. Ойн аж ахуйн байгууллагад байгаль орчны удирдлага (менежмент)-ын тогтолцооны талаарх ISO 14001, ISO 14004 стандартыг хэрэглэхэд туслах мэдээлэл (69 х)
- MNS ISO 4476:2001. Шилмүүст ба навчит модон зүсмэлийн гуалин. Хэмжээ. Тайлбар толь (3 х)
- MNS ISO 8966:2002. Мод бэлтгэх аж үйлдвэр. Бүтээгдэхүүн. Нэр томьёо ба тодорхойлолт (8 х)
- MNS 5162:2011. Мод, модон материалын төрөлжсөн захын үйлчилгээ. Ерөнхий шаардлага (6 х)
- MNS 6447:2020. Ойн арчилгаа, цэвэрлэгээ, үйлдвэрлэлийн ашиглалтын огтлолтод тавих ерөнхий шаардлага (9 х)
- MNS 4118:1991. Ойн нэр томьёо, тодорхойлолт (24 х)
- MNS 6451:2014. Хусны шүүс бэлтгэх, хадгалах, тээвэрлэх. Техникийн шаардлага (3 х)
- MNS 6452:2014. Ойн мөөг түүх, хадгалах, тээвэрлэх. Техникийн шаардлага (6 х)
- MNS 6453:2014. Хушны боргоцой түүх, хадгалах, тээвэрлэх. Техникийн шаардлага (4 х)
- MNS 6840:2020. Ойгоос мод бэлтгэх талбай тусгаарлахад тавих ерөнхий шаардлага (36 х)
- MNS 6774:2019. Том мод, суулгацыг шилжүүлэн суулгах, арчлах. Техникийн шаардлага (10 х)

- MNS 5786:2007. Хушны самар. Техникийн шаардлага (2010 оны 5 дугаар тогтоолоор нэмэлт өөрчлөлт оруулсан) (3 х)
- MNS 0391:2010. Шилмүүст төрлийн зүсмэл материал. Техникийн шаардлага (6 х)
- MNS 2381:2010. Навчит төрлийн зүсмэл материал. Техникийн шаардлага (6 х)
- MNS 2494:2010. Зүсмэлийн үйлдвэрийн бүтээгдэхүүн. Нэр томьёо. Тодорхойлолт (4 х)
- MNS 4602:1998. Модны давирхайлаг бодис. Техникийн шаардлага (9 х)
- MNS 5715:2007. Мод бэлтгэх боловсруулах үйлдвэрт тавих ерөнхий шаардлага (4 х)
- MNS ISO 4799:1999. Мод боловсруулах технологи. Шилмүүст, навчит материал. Тээвэрлэлтийн багц (3 х)
- MNS ISO 8966:2002. Мод бэлтгэх аж үйлдвэр. Бүтээгдэхүүн. Нэр томьёо ба тодорхойлолт (8 х)
- MNS 2379:2010. Бөөрөнхий модон материал. Эзлэхүүний хүрд (8 х)
- MNS 2720:1979. Бөөрөнхий ба хагалсан модон материал. Чийг тодорхойлох арга (10 х)
- MNS 5413:2011. Түлшний мод. Техникийн шаардлага (2015 оны 18 дугаар тогтоолоор нэмэлт өөрчлөлт оруулсан) (3 х)
- MNS 6142:2010. Шилмүүст төрлийн бөөрөнхий модон материал. Техникийн шаардлага (7 х)
- MNS 6299:2011. Модон материалын тэмдэглэгээ. Ерөнхий шаардлага (12 х)
- MNS ISO 4480:2001. Шилмүүст ба навчит модон зүсмэлийн гуалинг хэмжих ба эзлэхүүнийг тодорхойлох (2 х)
- MNS ISO 4800:1999. Мод. Хөрөөдсөн гуалин, хөрөөдсөн банз. Шилмүүст модон материал хаталтаас агших хэлбэлзлийн хэмжээ (4 х)
- MNS ISO 8965:2001. Мод бэлтгэх аж үйлдвэр. Технологи. Нэр томьёо ба тодорхойлолт (12 х)
- MNS 2404:1977. Модны микро бүтцийг тодорхойлох арга (4 х)
- MNS 2470:1978. Мод. Чийгийг тодорхойлох арга (3 х)
- MNS 2495:1998. Мод. Нягтыг тодорхойлох арга (9 х)
- MNS 5407: 2004. Мод. Модны нүүрс. Техникийн шаардлага (8 х)
- MNS 0143:1988. Далд уурхайн бэхэлгээний мод (3 х)
- MNS6865:2020. Ургамал цуглуулах, тодорхойлох, хатаамал (гербари) хийх арга. Техникийн шаардлага (13 х).

2.4 ОЙ БА УРГАМЛЫН ЭКОЛОГИ-ЭДИЙН ЗАСГИЙН ҮНЭЛГЭЭ

2.4.1. Ойн экологи-эдийн засгийн үнэлгээ

Ой мод нь байгаль орчин, эдийн засаг, нийгэм, соёлын олон талт өгөөжийг хүртээх чадвартай нөхөн сэргээгдэхүйц, цогц экосистем юм. Ой нь олон төрлийн бүтээгдэхүүн, үйлчилгээг экосистем болон нийгэмд нийлүүлдэг бөгөөд энэ нь хүмүүсийн сайн сайханд шууд хувь нэмэр оруулж, эдийн засгийн хөгжилд чухал нөлөө үзүүлж байдаг. Ойн нийгэмд гүйцэтгэх үүргийг ухамсарлан ойлгож байгаа хэдий ч тэдгээрийн ашиг тус, үүрэг нь хүмүүсийн болон нийгмийн бүлгүүдийн хооронд ялгаатай үнэлэгддэг. Үүнээс гадна, нийгэмд хэрэгцээ шаардлага, хүлээлт өөрчлөгдөхийн хэрээр энэ үнэлгээ цаг хугацааны туршид өөрчлөгдөж байдаг.

Монгол орны үндэсний эдийн засгийн голлох үйлдвэрлэлийн салбарт ойн аж ахуйн салбарын эзлэх хувь дөнгөж 0.5% байгаа бөгөөд энэ нь ойн модны бүтээгдэхүүн, ойн дагалт баялгийн бүтээгдэхүүнээс зохих хувь, ан агнуур, амралтаас маш бага хувийг бий болгодог (Камиллэ, Ганзориг, 2018).

Уламжлалт ойн бүтээгдэхүүн, тухайлбал, модон зүсмэл материал, цаас зэрэг нь зах зээлд шууд борлогдох боломжтой буюу өөрийн гэсэн зах зээлтэй байдаг. Харин ойд ан агнуур, загасчлал хийх, шувуу ажиглах зэрэг өөрийн гэсэн борлогдох зах зээлгүй үйлчилгээнүүд бас бий. Түүнчлэн нүүрстөрөгч шингээх гэх мэт уур амьсгалын нөхцөлийг зохицуулдаг ойн экосистемийн үйлчилгээнүүд байдаг. Тиймээс зах зээлд шууд борлогддоггүй, хүмүүсийн эрэлт хэрэгцээг хангадаг, мөн уур амьсгалын өөрчлөлтийн сөрөг нөлөөг бууруулахад ач тустай ойн экосистемийн үйлчилгээний үнэ цэнийг тооцох нь чухал ач холбогдолтой.

Байгаль орчин, аялал жуулчлалын сайдын 2020 оны 3 дугаар сарын 16-ны өдрийн А/176 дугаар тушаалаар “Ойн экологи-эдийн засгийн үнэлгээ”-г батлан мөрдөж байна. Энэ тушаалын 1 дүгээр хавсралтаар 1 шоо метр модны экологи-эдийн засгийн үнэлгээг, 2 дугаар хавсралтаар ойгоор бүрхэгдсэн 1 га талбайн экологи-эдийн засгийн үнэлгээг, 3 дугаар хавсралтаар ойгоор бүрхэгдээгүй 1 га талбайн экологи-эдийн засгийн үнэлгээг, 4 дүгээр хавсралтаар 1 ширхэг өсвөр залуу модны экологи-эдийн засгийн үнэлгээг тус тус баталсан байдаг.

Байгаль орчин, аялал жуулчлалын яамны харьяа “Ойн судалгаа, хөгжлийн төв” УТҮГ- аас 2016 онд гаргасан Монгол орны ойн сангийн талбайг хамгаалалт болон ашиглалтын зориулалтаар ойгоос хэрэглээний болон түлээний мод ашигласны төлбөрийг 3 мужлалаар тогтоосон.

Байгаль орчин, ногоон хөгжлийн сайдын 2013 оны 11 дүгээр сарын 13-ны өдрийн 325 тоот тушаалаар баталсан ойгоос хэрэглээний мод, түлээ ашигласны төлбөр тогтоох 1-р мужид Монгол орны хамгаалалтын бүсийн бүх ой, Монгол Алтайн нурууны ой, Баянхонгор, Өвөрхангай аймгийн ой, 2-р мужид Увс, Завхан, Архангай, Дорнод

аймгийн ашиглалтын ой, 3-р мужид Хөвсгөл, Булган, Сэлэнгэ, Төв, Хэнтий аймгийн ашиглалтын бүсийн ой тус тус хамаардаг.

Ойгоос хэрэглээний мод, түлээ ашигласны төлбөр тогтоох 3 мужлалаар ойн талбайг ангилахад хамгаалалтын бүсийн ойн 9,984,737 га буюу 72.5% нь 1-р мужид, ашиглалтын бүсийн ойн 420,993 га буюу 3.1% нь 2-р мужид, ашиглалтын бүсийн ойн 3,357,010 га буюу 24.4% нь 3-р мужид хамаарч байна.

Ой модны нөөцийн экологи-эдийн засгийн үнэлгээг ашиглалт, хамгаалалтын 1, 2, 3-р мужид хамаарах ойн сангийн талбайн хэмжээг ашиглан үнэлдэг. Байгаль орчны хяналтын улсын байцаагчид болон ойн анги, ойн салбарын мэргэжилтэн нар ойн санд учирсан хохирлыг ойн төлбөрийн муж болон модны үүлдрээс хамруулан шууд тогтоох боломжтой.

Ойн төлбөрийн муж. Ойгоос мод авч айл өрх, албан байгууллагын тохижилт, цэцэрлэгжүүлэлтэд шилжүүлэн суулгах зориулалтаар зөвшөөрөлгүй ашигласан тохиолдолд энэхүү үнэлгээг ашигладаг бөгөөд Шилмүүст модонд: шинэс, нарс, хуш, гацуур, жодоо; Навчит модонд: хус, хайлаас, улиас, улиангар, бургасыг хамруулна.

Ойгоос мод зөвшөөрөлгүй бэлтгэх буюу арчилгаа, тордолт хийгээгүйгээс модыг үхүүлэх, мөн “Улаан ном”-д орсон модыг зөвшөөрөлгүйгээр авч, ойн санд хохирол учруулсан үед дээрх үнэлгээг баримтлан хохирлыг тооцно.

Монгол Улсын “Ойн тухай хууль”-аар ойн бүсийг хамгаалалтын болон ашиглалтын бүс гэж 2 ангилсантай холбогдуулан ойгоос хэрэгцээний мод, түлээ бэлтгэж ашигласны төлбөр тогтоох мужийн хилийн заагийг доорх байдлаар ангилсан байдаг. Төлбөрийн муж нь ашигласны муж биш бөгөөд хохирол учруулсан тохиолдолд болон суурь үнэлгээг тооцоход түүнийг ашиглана.

Хүснэгт 13. Ойн мужлалын үзүүлэлт

Ойн мужууд	Ойн хамаарлууд
Нэгдүгээр муж	Ойн сангийн хамгаалалтын бүсийн бүх ой; Ойн сангийн хамгаалалтын бүсэд ороогүй ой: 1. Монгол Алтайн нурууны ой; Байдраг, Түйн голын сав газрын нутгийг хамаарах Баянхонгор аймгийн ой.
Хоёрдугаар муж	Ойн сангийн ашиглалтын бүсэд багтах ой; 1. Онон голын сав газрын Дорнод аймгийн нутгийн ой; 2. Увс аймгийн Хархираа, Ханхөхийн нурууны ой; Орхон, Онон голын сав газрын Өвөрхангай аймгийн нутгийн ой.
Гуравдугаар муж	Ойн сангийн ашиглалтын бүсэд багтах шилмүүст болон навчит мод бүхий ой: 1. Хангайн нурууны Архангай, Завхан, Хөвсгөл, Булган аймгийн нутгийн ой; Хэнтийн нурууны Сэлэнгэ, Төв, Хэнтий аймгийн нутгийн ой.

Зураг 3. Ойн төлбөрийн муж

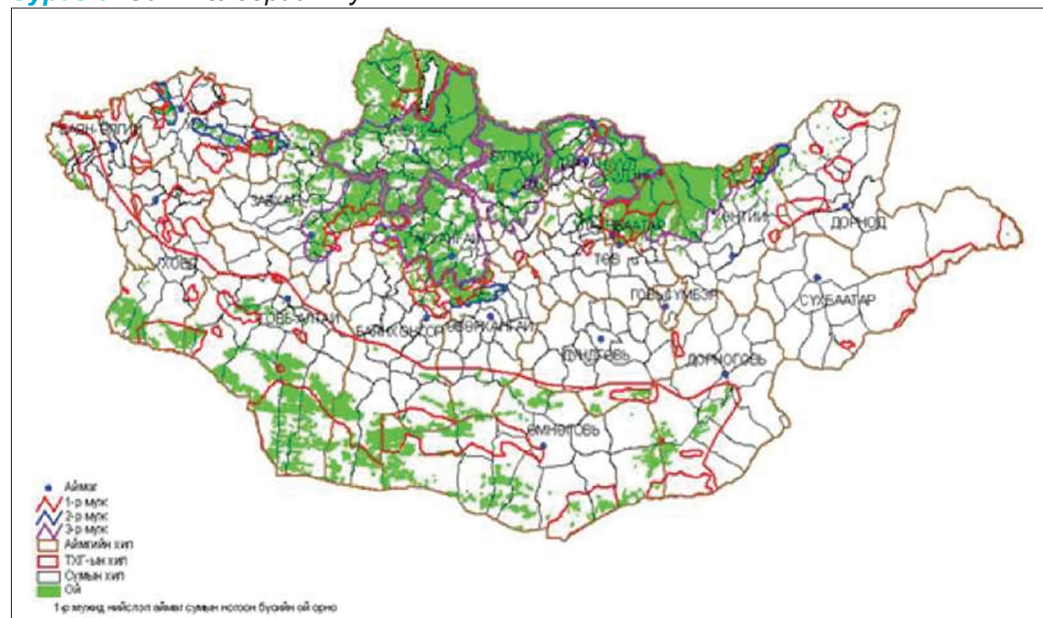

Нийслэлийн ногоон бүсийг Засгийн газар, нийслэлээс бусад хотын 30 хүртэл км доторх ногоон бүсэд хамаарах ойн заагийг аймаг, сумын иргэдийн Төлөөлөгчдийн Хурлын тэргүүлэгчдийн баталснаар, төв, суурин газрын ногоон бүсэд хамаарах ойн заагийг тухайн сумын иргэдийн Төлөөлөгчдийн Хурлын баталсан тогтоолыг үндэслэн нэгдүгээр мужид багтаан оруулж, төлбөрийг тооцно.

Бэлтгэсэн модыг хэмжих. Бөөрөнхий модыг нэг бүрчлэн гараар хэмжих: Бөөрөнхий модыг нэг бүрчлэн гараар хэмжихийн үндсэн зорилго бол холтосгүй эзлэхүүнийг тодорхойлох юм. Захиалгын дагуу мод тус бүрийн уртыг хэмжиж, яг голын холтосгүй диаметрийг хэмжиж тооцсоноор холтосгүй цэвэр эзлэхүүнийг тооцож гаргадаг. Модыг нэг бүрчлэн (мөн хэсэгчлэн) гараар хэмжиж дундаж талбайн томьёо (Хубершэгийн томьёо)-оор холтосгүй сийрэгжилтгүй эзлэхүүнийг бодож гаргана.

$$V = (\rho/4) * b^2 * l * \gamma - 4$$

Үр дүн нь математикийн хувьд 100-ны нарийвчлалтайгаар гардаг. Энд тооцсон холтосгүй эзлэхүүн м³-ээр илэрхийлэгдэнэ. Модны уртыг хэмжихдээ амлагаа хөрөөдөлтийн гол хэсгээс эхлэн хэмжих бөгөөд харин дундаж диаметрийг модны уртын гол хэсгээс хэмжинэ. Холтосгүй цэвэр эзлэхүүн бол иш ямар ч хэлбэртэй, чанарын хувьд согогтой байсан ч хэсэгчлэн хэмжиж түүнийг гаргаж тооцдог онцлогтой. Модны уртын гол хэсгээс хэмжиж байгаа диаметрийн хувьд модны голчоос хамаарч өөр өөр байна.

19 см хүртэлх диаметртэй модыг голд нь ганцхан хэмждэг, түүнээс дээш диаметртэй модыг голд нь 2 удаа хэмжээд бага хэмжээсийг нь авдаг. Яг хэмжиж байгаа цэгт яр эсвэл гол ишний ямар нэг согог таарвал түүний 2 тал руу ижил зайд 2 удаа хэмжиж арифметик дунджийг авна. Яг голд нь диаметр хэмжиж байгаа үед аравны нарийвчлалыг багасгаж авна. Модны зүйлээс хамаарч тухайн орон нутаг, үйлдвэрлэлийн өгөгдлийн дагуу диаметрээс холтосны зузааныг хасаж тооцно.

Хураасан модны эзлэхүүн: Энэ нь 1 эсвэл 2 метрээр хураасан модны холтостой эзлэхүүнийг тооцох тухай юм. Үүнийг тооцоходоо тэгшилж хураасан модны нийт эзлэхүүнээс сийрэгжилтийг 4%-аар багасгаж (сийрэгжилтийн коэффициент 0.96) тооцно. Хураасан модны эзлэхүүнийг дараах томъёогоор бодно.

$$V = (H * L * T) * 0.96$$

Хураасан модны дунд хэсэгт дээрээс доош нь хэмжсэн өндөр (H), хураалгын суурийн урт (L)-ыг хураасан модны урт (T)-аар буюу 1 эсвэл 2 метрээр үржүүлнэ (зарим тохиолдолд 2 метрээр тайрч хураасан байдаг).

Хураалгын эзлэхүүнийг тооцох: Энэ нь хураалгын холтостой эзлэхүүнийг тооцоолж гаргана гэсэн үг юм. Хураалгад хурааж байгаа модны урт 1-3 метр байна. Хураалгын урт, өргөн, өндөр гурвын хэмжээсээр хураалгын холтостой эзлэхүүнийг бодож гаргаад илүү хураалтыг хасаж тооцно. Гар аргаар хураасан модны хураалгын илүү хураалтыг 4% бууруулж, машин техникээр хураасан хураалгын илүү хураалтыг 1-5.5 хувиар бууруулж бодно.

Хураалгад доорх шаардлага тавьдаг:

- Хураалгын жижиг хэсгийн хэмжээ доод тал нь 20 м³ байх
- Модыг төрлөөр нь хураах
- Дэр модон дээр хураах
- Хураалгын хоёр талаар машин явах боломжтой байх
- Хураалгын модыг мөчирлөсөн байх
- Хураалгыг нягт хураах
- Хураалгын нүүрэн талын талбайн зөрүү 10 см-ээс илүүгүй байх
- Хураалгын эзлэхүүнийг холтостой модны эзлэхүүнээр бодох зэрэг болно.

Зураг 4. Хураасан модыг хэмжих арга

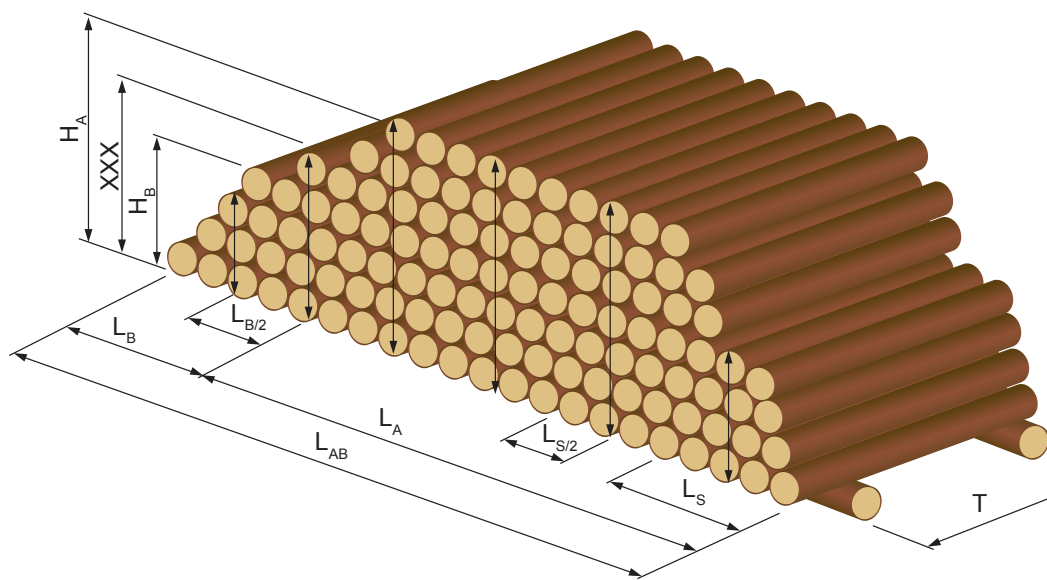

Хураалгын өргөнийг тооцох: Хураалгын өргөн нь (Т) хураасан модны урттай тэнцүү байна.

Хураалгын уртыг тооцох: Хураалгын нийт уртыг (L_{AB}) хураалгын суурийн уртыг хэмжиж тогтооно.

- Хураалгын нийт уртыг тэгш өнцөгт хэлбэрээр хуваасан хэсэг бүрийн урт (L)-ын нийлбэрээр тооцно.
- Хураалгыг геометрийн тэгш өнцөгт хэлбэрээр жигд хуваана. Хэсэг бүрийн урт нь хураалгын уртаас хамаарна.

Ойн дагалт баялгийн үнэлгээ. Монгол орны жимс-жимсгэнэ ургамлын тархац, нөөцийн судалгаа 1972 оноос эхлэлтэй бөгөөд анхны судалгааны үр дүн “Монгол орны жимс, жимсгэнэт ургамал” (Лигаа, 1972) бүтээл болсон юм. Улмаар 1988 онд “БНМАУ-ын самар, жимс-жимсгэнэ, хүнсний мөөгний тархац, нөөцийн альбом” хэвлэгдэж, 1990 оны “БНМАУ-ын Үндэсний атлас”-д жимс-жимсгэнийн тархалтыг тэмдэглэжээ.

Мөнхжаргал нар (2010) Монгол орны жимс-жимсгэнэт ургамлын тархац болон нөөцийн судалгаагаар, нэрс, аньс, үхрийн нүд, хад, чацаргана, нохойн хошуу, долоогоно, мойл, гүзээлзгэнэ зэрэг жимс-жимсгэнэт ургамлуудыг сонгон гүйцэтгэсэн байдаг.

Нэрс (*Vaccinium uliginosum* L.). Судалгаагаар нэрс жимсийг бэлтгэх 5 районыг онцлон авч үзсэн ба судалгааны үр дүнг хүснэгтэн мэдээллээр нэгтгэж үзүүлье. Монгол орны нэрс жимсний бэлтгэх боломжтой нийт нөөц 415-730 тн байна.

Хүснэгт 14. Нэрс жимсний тархалт, нөөц

№	Бүс	Хамрах нутаг дэвсгэр	Жимсний ургац (кг/га)	Тархсан талбайн хэмжээ (га)	Жимсний нөөц (тн)
1	Хэнтий	Батширээт сум	210	5000	50-70
2	Тарвагатай	Завхан аймгийн Тосонцэнгэл, Хөвсгөл аймгийн Галт, Жаргалант сум	290	10000	100-130
3	Булнай	Завхан аймгийн Их уул, Хөвсгөл аймгийн Цэцэрлэг, Цагаан уул, Шинэ-Идэр сум	350	10000	100-130
4	Хантай	Булган аймгийн Тэшиг, Хантай, Сэлэнгэ сум	220	2500	25-50
5	Хөвсгөл	Чандмань-Өндөр, Цагаан үүр сум	430	5000	140-180

Монгол орны нэрс жимсний тархалт бүс нутгаас хамаарч харилцан адилгүй байгаа ба 2500-10000 га талбайд тархан ургаж байна. Нэрс жимсний 1 га талбайн ургацын хэмжээ 210-430 кг/га, дунджаар 300 кг/га байна.

Аньс (*Vaccinium vitis-idaea* L.). Аньс (апирс) нь Монгол орны зэрлэг жимсний дотроос хамгийн өргөн тархацтай бөгөөд Хөвсгөл, Хэнтий, Хангайн нурууны салбар уулсаар буюу ургамал газарзүйн Хөвсгөл, Хэнтий, Хангай, Монгол дагуур, Хянганы тойрогт ургана (Губанов, 1996).

Хүснэгт 15. Аньс жимсний тархалт, нөөц

№	Бүс	Хамрах нутаг дэвсгэр	Жимсний ургац (кг/га)	Тархсан талбайн хэмжээ (га)	Жимсний нөөц (тн)
1	Хэнтий	Хэнтий аймгийн Өмнөдэлгэр, Төв аймгийн Мөнгөнморьт, Дархан-Уул аймгийн Шарын гол, Улаанбаатар хот орчмын уулсаар	55	10000	20-25
2	Умард Хангай	Завхан аймгийн Идэр, Тосонцэнгэл, Их уул, Архангай аймгийн Хангай, Тариат, Хөвсгөл аймгийн Жаргалант, Галт сум	90	20000	80-100
3	Зүүн хойд Хангай	Булган аймгийн Тэшиг, Хантай, Сэлэнгэ сум	60	2000	8-10

Аньс жимс Хэнтий, Төв Хангай, Зүүн хойт Хангайн бүс нутгаар 2000-20000 га талбайг эзлэн ургах ба 1 га талбайд ургах аньс жимсний ургац 55-90 кг/га буюу дунджаар 68 кг/га ургацтай байна.

Үхрийн нүд (*Ribes nigrum L.*). Үхрийн нүд жимс нь тархцын хувьд Хангай, Хэнтий, Хөвсгөлийн бүс нутагт харьцангуй сийрэг, бага талбайд ургах ба бэлтгэлийн нийт нөөц 4.8-6.0 тн байна.

Хүснэгт 16. Үхрийн нүд жимсний тархалт, нөөц

Төв	Бүс	Хамрах нутаг дэвсгэр	Жимсний ургац (кг/га)	Тархсан талбайн хэмжээ (га)	Жимсний нөөц (тн)
1	Хэнтий	Хэнтий аймгийн Батширээт, Төв аймгийн Батсүмбэр, Сэлэнгэ аймгийн Түнхэл орчим	0.6-0.8	1200	0.8-1.0
2	Хангай	Завхан аймгийн Тосонцэнгэл, Их уул, Хөвсгөл аймгийн Жаргалант, Цэцэрлэг, Цагаан уул, Шинэ-Идэр сум	10	3000	2-3
3	Хөвсгөл	Хөвсгөл аймгийн Чандмань-Өндөр, Цагаан үүр, Эрдэнэбулган сум	10	2000	1.8-2.0

Үхрийн нүд жимс нь 1200-3000 га талбайд тархан ургах ба 1 га талбайд ургах үхрийн нүд жимсний ургац 0.6-10 кг/га буюу дунджаар 7 кг/га ургацтай байна.

Азийн монос (*Padus asiatica Kom.*). Азийн монос нь Хангай, Хэнтий, Монгол дагуур, Хянганд, Дорнод Монголын тойргуудад ургана (Грубов, 1982). Монгол оронд тархсан моносны зүүн цэг нь Дорнод аймгийн Дашбалбар сум, урд цэг нь Богд уул, улмаар баруун урагш Хөгнө Хаан, Элсэн тасархай, баруун цэг нь Увс аймгийн Сагил сумын нутаг Боршоон голын эх юм (Лигаа, 1982).

Дархан-Уул аймгийн Шарын гол сумын Моностойд 60 кг/га ургацтай, бэлтгэлийн нийт нөөц 0.5-0.7 тн байна. Судалгаа явуулсан нутагт Ачлагийн моносны бэлтгэлийн нөөц 3-3.2 тн байна (Мөнхжаргал нар, 2010).

Дорнодын гүзээлзгэнэ (*Fragaria orientalis Losinsk.*). Дорнодын гүзээлзгэнэ нь Хөвсгөл, Хэнтий, Хангай (дорнод хэсэг), Монгол дагуур, Монгол Алтай, Хянганы тойрогт (Грубов, 1982) буюу Дорнод, Хэнтий, Төв, Сэлэнгэ, Булган, Архангай, Өвөрхангай, Хөвсгөл, Завхан зэрэг аймгуудын нутаг дэвсгэрт ургана.

Хэнтий аймгийн Батширээт, Биндэр, Дадал сумын нутагт алаг өвст шинэсэн ойд 15 кг/га ургацтай, 1000 га-д 1.5-2 тн бэлтгэлийн нөөцтэй. Булган аймгийн Тэшиг, Хантай, Сэлэнгэ сумын нутаг дэвсгэрийн алаг өвст хус бүхий шинэсэн ойд 14 кг/га ургацтай, 6000 га-д 8-9 тн бэлтгэлийн нөөцтэй байна. Хөвсгөл аймгийн Чандмань-Өндөр, Цагаан-Үүр, Эг-Үүр сумдын нутагт үетэн алаг өвст хус-шинэсэн ой ба холимог шинэсэн ойд дунджаар 12 кг/га ургацтай, 2500 га талбайд 2.5-3 тн бэлтгэлийн нөөцтэй байна (Мөнхжаргал нар, 2010).

Жимс-жимсгэнийн зах зээлийн үнийн судалгаа. Монгол оронд жимс-жимсгэнэ тархан ургадаг харилцан адилгүй нөөцтэй Архангай, Булган, Завхан, Сэлэнгэ, Төв, Хөвсгөл, Хэнтий, Дархан-Уул, Улаанбаатар хот зэрэг газруудад зарж буй 5 нэр төрлийн жимс болон самрын судалгааг хийж, 1 литр жимс-жимсгэнийн үнэ, 1 литр жимсний үнийг 1 кг-д шилжүүлсэн үнэ болон сүүлийн 3 жилийн хугацаанд хэлбэлзэж байсан 1 кг самрын үнийг дундажлан доорх хүснэгтэд үзүүлэв.

Хүснэгт 17. Нэг литр жимс-жимсгэнийн зах зээлийн үнийн судалгаа

№	Аймгийн нэр	1 л жимсний үнэ (мян.төг) 2019 оны байдлаар				
		Нэрс	Үхрийн нүд	Гүзээлзгэнэ	Аньс	Мойл
1	Архангай	6,000	6,000	12,000	5,000	
2	Булган	4,000	5,000			
3	Завхан	5,000	5,000		4,000	
4	Сэлэнгэ	6,000	8,000	12,000		
5	Төв		5,000	12,000		
6	Хөвсгөл	4,500	5,000		4,000	
7	Хэнтий	7,000		12,000		5,000
8	Дархан-уул		5,000		3,500	
9	Улаанбаатар	6,000	6,000	12,000	6,000	4,500
10	Орхон	4,500	6,500			
Дундаж үнэ (төг)		5,375	5,722	12,000	4,500	4,750

Хүснэгт 18. Нэг литр жимс-жимсгэнийн үнийг нэг килограммд шилжүүлсэн үнэ (1 тн = 1.12 м³, 1 литр = 0.001 м³)

№	Аймгийн нэр	1 кг жимс болон самрын үнэ (мян.төг) 2019 оны байдлаар					
		Самар (сүүлийн 3 жилийн дунджаар)	Нэрс	Үхрийн нүд	Гүзээлзгэнэ	Аньс	Мойл
1	Архангай	5,000	6,726	6,726	13,453	5,605	
2	Булган	5,000	4,484	5,605			
3	Завхан		5,605	5,605		4,484	
4	Сэлэнгэ	5,000	6,726	8,969	13,453		
5	Төв	5,000		5,605	13,453		
6	Хөвсгөл	5,000	5,045	5,605		4,484	
7	Хэнтий		7,848		13,453		5,605
8	Дархан-уул			5,605		3,924	
9	Улаанбаатар	5,000	6,726	6,726	13,453	6,726	5,045
10	Орхон		5,045	7,287			
Дундаж үнэ (төг)		5,000	6,026	6,415	13,453	5,045	5,325

Тайлбар: 2019 онд хуш модны самар ургаагүй ба 1 кг самрын үнэ жил бүр харилцан адилгүй байгаа тул сүүлийн 3 жилийн зах зээлийн самрын үнийн дунджаар тооцов. Нэг тонн самар бэлтгэх зардлыг Төв аймгийн Мөнгөнморьт сумын жишээн дээр тооцов.

Хүснэгт 19. Нэг тонн самар бэлтгэх зардал (Төв аймгийн Мөнгөнморьт сумын жишээгээр)

№	Зардлын нэр	Хэмжээ	Хугацаа	Үнийн дээд болон доод хязгаар (мян.төг)	Дундаж үнэ (мян.төг)
1	Хоол хүнс	4 хүн	10 хоног	8.0-12.0	400.0
2	Шатахуун	75-125 л	10 хоног	150.0-250.0	100.0
3	Машины хөлс	50-100 км	10 хоног	200.0-400.0	300.0
4	Морин цагаалга	5-10 км	20 шуудай	20.0-40.0	600.0
5	Самрын хураамж	1000 кг	1 кг	0.8	800.0
ДҮН		-	-	-	2,200.0

Тайлбар: Самар бэлтгэх газрын зай 50-150 км ба дундаж зайг 100 км-ээр тооцов. Нэг тонн самар бэлтгэхэд 2.2 сая төгрөгийн зардал гарч байгаа бөгөөд 1 кг самар бэлтгэх зардал 2200 төгрөг болж байна.

Хүснэгт 20. Нэг килограмм жимс-жимсгэнэ бэлтгэх зардал

№	Зардлын нэр	Нэгж	Хугацаа	Хэмжээ	1 л жимс бэлтгэх дундаж үнэ (төгрөг)	1 кг жимсний үнэ (төгрөг)
Нэрс болон Үхрийн нүд						
1	Хоол хүнс	1 хүн	1 хоног	5 л жимс түүнэ	1600	
2	Шатахуун	120 км	1 хоног	24 л х 2,400 төг/60л	930	
3	Жимсний хураамж	1 кг			300	
Дүн					2,830	3,172
Аньс болон Мойл						
1	Хоол хүнс	1 хүн	1 хоног	6 л жимс түүнэ	1,300	
2	Шатахуун	120 км	1 хоног	24 л х 2,400 төг/60л	930	
3	Жимсний хураамж	1 кг			300	
Дүн					2,530	2,836
Гүзээлзгэнэ						
1	Хоол хүнс	1 хүн	1 хоног	2 л жимс түүнэ	4,000	
2	Шатахуун	120 км	1 хоног	24 л х 2,400 төг/60л	930	
3	Жимсний хураамж	1 кг			300	
Дүн					5,230	5,863

Тайлбар: Жимс түүх газрын зай 20-100 км ба дундаж зайг 60 км-ээр тооцов.

Хамгийн их ургацтай жил 20 жилд 1 удаа тохиолдож, 1 га хушин ойгоос дунджаар 100 кг цэвэр самар авах бэлтгэлийн нөөцтэй юм. Сайн ургацтай жил 20 жилд 2 удаа тохиолдож 80 кг/га, дунд ургацтай жил 4 удаа тохиолдож 60 кг/га, сул ургацтай жил 5 удаа тохиолдож 40 кг/га, муу ургацтай жил 6 удаа тохиолдож 20 кг/га, огт ургацгүй жил 3 удаа тохиолддог онцлогтой.

Үр их ургах жил хушин ойн 1 га талбайгаас 50-60 кг цэвэр самар авах боломжтой. Энэ нь 10 жилд 2-3 удаа тохиолдоно. Иймд 20 жилийн хугацааны дунджаар жилд 1 га талбайгаас 40 кг түүх бэлтгэлийн нөөцтэй болох нь тогтоогдсон (Цогт, 2011) байна.

Хүснэгт 21. Самар болон жимс-жимсгэнийн 1 га талбайгаас хураан авах ургацын хэмжээ¹

№	Жимсний нэр төрөл	1 га талбайгаас хураан авах дундаж хэмжээ (кг)
1	Самар	40 ²
2	Нэрс	300
3	Үхрийн нүд	7
4	Аньс	68.3
5	Мойл	60
6	Гүзээлзгэнэ	13.6

Ойн дагалт баялгийн үнэлгээг аргачлалын дагуу (1) самар, (2) нэрс, (3) үхрийн нүд, (4) гүзээлзгэнэ, (5) аньс, (6) мойл зэрэг жимс-жимс гэнэт ургамлаар төлөөлүүлэн үнэлэв. Ойн дагалт баялгийн дугаар бүхий нэг кг жимсний экологи-эдийн засгийн үнэлгээг (Чдi) нэг кг жимсний зах зээлийн үнэ (Үнi)-ээс түүнийг бэлтгэхэд гаргасан зардал (Здi)-ыг хасаж дараах томъёогоор тооцож хүснэгт 22-т үзүүлэв. Энд:

- i=1 - самар
- i=2 - нэрс
- i=3 - үхрийн нүд
- i=4 - гүзээлзгэнэ
- i=5 - аньс
- i=6 - мойл болно.

Ойн дагалт баялгийн 1 кг-ийн экологи-эдийн засгийн үнэ цэнийг тооцоход самрынх 2,800 төгрөг, нэрснийх 2,854 төгрөг, аньсных 2,209 төгрөг, үхрийн нүднийх 3,243 төгрөг, мойлных 2,489 төгрөг, гүзээлзгэнийнх 7,590 төгрөг болж байна.

1 Монгол орны жимс-жимсгэнэт ургамлын тархц болон нөөцийн судалгаа (Мөнхжаргал нар, 2010),
2 Ойн зарим дагалт баялгийн атлас, 2011

Хүснэгт 22. Нэг килограмм жимс болон самрын экологи-эдийн засгийн үнэлгээ¹

№	Жимсний нэр төрөл	1 кг жимсний экологи-эдийн засгийн үнэ цэнэ (төгрөг)
1	Самар	2,800
2	Нэрс	2,854
3	Аньс	2,209
4	Үхрийн нүд	3,243
5	Мойл	2,489
6	Гүзээлзгэнэ	7,590

Хүснэгт 23. Нэг га ойн дагалт баялгийн экологи-эдийн засгийн үнэлгээ

№	Жимсний нэр төрөл	1 кг жимсний экологи-эдийн засгийн үнэ цэнэ (төгрөг)	1 га талбайгаас хураан авах хэмжээ (кг)	Ойн дагалт баялгийн 1 га талбайн экологи-эдийн засгийн үнэлгээ (төгрөг)
a	b	c	d	e=c*d
1	Самар	2,800	40	112,000
2	Нэрс	2,854	300	856,200
3	Аньс	2,209	68	150,212
4	Үхрийн нүд	3,243	7	22,701
5	Мойл	2,489	60	14,930
6	Гүзээлзгэнэ	7,590	13	98,670
Ойн дагалт баялгийн 1 га талбайн экологи-эдийн засгийн нийт үнэлгээ (төгрөг)				1,254,713

Ойн дагалт баялгийн 1 га талбайн экологи-эдийн засгийн нийт үнэлгээ 1.3 сая төгрөг болж байна. Харин үүнийг нэг шоо метр модонд шилжүүлбэл нэг шоо метр модны ойн дагалт баялгийн экологи-эдийн засгийн үнэлгээ нь 9,226 төгрөгтэй тэнцүү байна.

Ойн шууд үр ашгийн нийт үнэлгээ: Ойн шууд үр ашгийн нийт үнэлгээг ой модны нөөцийн үнэлгээ ба ойн дагалт баялгийн үнэлгээний нийлбэрээр тооцов.

Хүснэгт 24. 3-р мужийн шинэсэн ойн шууд үр ашгийн нийт үнэлгээ

№	Ойн экосистемийн үйлчилгээний төрөл	төг/га	төг/м³
1.	Ой модны нөөцийн үнэлгээ	14,699,832	108,087
2.	Ойн дагалт баялгийн үнэлгээ	1,254,713	9,226
Ойн шууд үр ашгийн нийт үнэлгээ		15,954,545	117,313

Эндээс харахад, нэг шоо метр шинэсэн ойн шууд үр ашгийн нийт үнэлгээ нь 117,313 төг/м³, харин нэг га ойгоор бүрхэгдсэн шинэсэн ойн шууд үр ашгийн нийт үнэлгээ нь 15,954,545 төг/га байна. Ойн нөөцийн хохирлын экологи-эдийн засгийн нийт үнэлгээ нь ойн талбай, модны нөөц, дагалт баялаг, ойн дагалт баялгийн нөөц болон ойн ашигт нөлөөллүүдийн үнэлгээний нийлбэрээс тогтоно. Үүнд:

¹ Ойн экологи-эдийн засгийн үнэлгээг шинэчлэн тооцох зөвлөх үйлчилгээний тайлан (2019)

$$S_n = S_t + S_m + S_d + S_a + S_n$$

- S_n - ойн нөөцийн хохирлын экологи-эдийн засгийн үнэлгээ, төгрөг
- S_t - ойн талбайн экологи-эдийн засгийн үнэлгээ, төгрөг
- S_m - модны нөөцийн экологи-эдийн засгийн үнэлгээ, төгрөг
- S_d - ойн дагалт баялгийн нөөцийн эдийн засгийн үнэлгээ, төгрөг
- S_a - ойн ашигт ажиллагааны эдийн засгийн үнэлгээ, төгрөг
- S_n - ойг нөхөн сэргээх зардлын үнэлгээ, төгрөг.

Ойн экологи-эдийн засгийн үнэлгээг “Байгалийн нөөц ашигласны төлбөрийн тухай хууль”-ийн 16 дугаар зүйлийн 16.1-д ойгоос хэрэглээний мод, түлээ бэлтгэж ашигласны төлбөрийг ойн нөөцийн экологи-эдийн засгийн үнэлгээнээс энэ хуулийн 11.1-д заасан хэрэглээний модонд 6.0-30.0 хувь, энэ хуулийн 11.1.2-д заасан түлээнд 2.0-10.0 хувиар тооцоход ашиглахаар заасан байдаг.

“Байгалийн нөөц ашигласны төлбөрийн тухай хууль”-ийн 9 дүгээр зүйлийн 9.1-д байгалийн ургамлын нөөц ашигласны төлбөр тооцох үзүүлэлтийг ургамлын тухайн үеийн жинг килограммаар илэрхийлсэн нэгж дэх тухайн зүйл ургамлын тоо, хэмжээг тооцоолсон экологи-эдийн засгийн үнэлгээний хувиар тооцохоор тусгасан. Энэ хуулийн 14.1-д байгалийн ургамлын нөөц ашигласны төлбөрийн хэмжээг тус хуулийн 9 дүгээр зүйлд заасан төлбөр тооцох үзүүлэлт дэх экологи-эдийн засгийн үнэлгээний дор дурдсан хувиар тооцон төгрөгөөр тогтооно. Төлбөр тооцох үзүүлэлт дэх экологи-эдийн засгийн үнэлгээний хувь нэн ховор ургамалд доод хэмжээ 25%, дээд хэмжээ 30%, ховор ургамалд доод хэмжээ 15%, дээд хэмжээ 20%, элбэг ургамалд доод хэмжээ 5%, дээд хэмжээ 10% байхаар, 12 дугаар зүйлийн 12.1.3-д ахуйн зориулалтаар агнах бусад ан амьтны төлбөрийг тухайн ан амьтны толгой тутмын экологи-эдийн засгийн үнэлгээгээр, ан амьтныг амьдаар нь төрөөс худалдан авч өмчилсний төлбөрийг тухайн ан амьтны толгой тутмын экологи-эдийн засгийн үнэлгээгээр ан амьтны нөөц, ашигласан төлбөрийг тооцно гэж тус тус заажээ.

“Байгалийн нөөц ашигласны төлбөрийн тухай хууль”-д байгалийн ургамал, ан амьтны нөөц ашигласан тохиолдолд ногдуулах төлбөрийг экологи-эдийн засгийн үнэлгээгээр тооцохыг заасан боловч байгалийн ургамал болон ан амьтны экологи-эдийн засгийн үнэлгээг тооцох аргачлал, тооцсон үнэлгээ байхгүй байна. Иймд байгалийн ургамал болон ан амьтны экологи-эдийн засгийн үнэлгээг тооцох аргачлал зайлшгүй шаардлагатай байна.

“Байгаль орчныг хамгаалах тухай хууль”-ийн 8 дугаар зүйлийн 3-т байгалийн баялгийн нөөцийн мөнгөн үнэлгээг экологи, эдийн засгийн ач холбогдлыг харгалзан төрийн захиргааны төв байгууллага холбогдох бусад байгууллагатай хамтран тогтооно гэж заажээ. Тус хуулийн 36 дугаар зүйлийн 2-т байгаль орчинд учруулсан хохирлын нөхөн төлбөрийн мэдээллийн сан нь байгаль орчинд учруулсан хохирлын экологи-эдийн засгийн үнэлгээ, ногдуулсан хохирлын нөхөн төлбөрийн хэмжээ зэрэг мэдээллээс бүрдэнэ гэжээ.

Энэ хуулийн 49 дүгээр зүйлийн 2 дахь хэсгийн 1-5 дахь заалтад заасан хохирлыг тухайн төрлийн байгалийн нөөцийн экологи-эдийн засгийн үнэлгээг үндэслэн дор дурдсан хэмжээгээр тогтоодог. Үүнд:

- Ойн санд учирсан хохирлыг ойн экологи-эдийн засгийн үнэлгээг гурав дахин нэмэгдүүлсэнтэй тэнцэх хэмжээгээр;
- Амьтны аймагт учирсан хохирлыг тухайн амьтны экологи-эдийн засгийн үнэлгээг хоёр дахин нэмэгдүүлсэнтэй тэнцэх хэмжээгээр;
- Ургамлын аймагт учирсан хохирлыг тухайн ургамлын экологи-эдийн засгийн үнэлгээг тав дахин нэмэгдүүлсэнтэй тэнцэх хэмжээгээр;
- Усны нөөцөд учирсан хохирлыг тухайн сав газрын усны экологи-эдийн засгийн үнэлгээг гурав дахин нэмэгдүүлсэнтэй тэнцэх хэмжээгээр;
- Газарт учирсан хохирлыг тухайн ангиллын газрын экологи-эдийн засгийн үнэлгээг гурав дахин нэмэгдүүлсэнтэй тэнцэх хэмжээгээр тус тус тогтооно.

Ойн экологи-эдийн засгийн үнэлгээг тооцоходоо Байгаль орчин, аялал жуулчлалын сайдын 2019 оны 7 дугаар сарын 03-ны өдрийн А/335 дугаар тушаалд заасан аргачлалыг мөрдлөг болгон тооцоход 3-р мужид байрлах нэг га шинэсэн ойн экологи-эдийн засгийн үнэлгээ нь 36.4 сая төгрөг, харин нэг шоо метр модны экологи-эдийн засгийн үнэлгээ нь 267.7 мянган төгрөгтэй тэнцүү байна. Энэ үнэлгээг 2013 онд батлагдсан үнэлгээтэй харьцуулахад нэг га талбайн экологи-эдийн засгийн үнэлгээ нь 3 дахин, харин нэг шоо метр модны экологи-эдийн засгийн үнэлгээ нь 2.8 дахин өссөн байна.

2.4.2. Ургамлын зүйлийн экологи-эдийн засгийн үнэлгээ, хохирол тооцох аргачлал

Ургамал ба ургамлан нөмрөгийг үнэлэхэд баримтлах зарчим. “Ашигт ургамлын экологи-эдийн засгийн үнэлгээ хийх аргачлал”-ыг зах зээлд өртөгч ургамлын зүйлийн экологи-эдийн засгийн үнэлгээг тодорхойлох зорилгоор анхлан боловсруулсан бөгөөд зах зээлд өртөгч ургамлын зээлд өртөх байдал, түүний бэлтгэн нийлүүлэлтийн зардал, тухайн зүйл ургамлыг нөхөн хамгаалах зардал зэрэг үзүүлэлтүүдийг үнэлгээний суурь болгосон байна. Аргачлалаар эхний ээлжид тооцсон 55 зүйл ургамлын экологи-эдийн засгийн үнэлгээг Байгаль орчны сайд (хуучин нэрээр)-ын 2008 оны 5 дугаар сарын 21-ний өдрийн 194 дүгээр тушаалаар баталсан байдаг. Түүнээс хойш 2015 онд Байгаль орчин, ногоон хөгжил, аялал жуулчлалын сайдын А-282 дугаар тушаалын хавсралтаар нийт 595 зүйл ургамлын экологи-эдийн засгийн үнэлгээг баталсан.

Манай оронд ургамлын нөөцөд экологи-эдийн засгийн үнэлгээ хийх практик хэрэглээ, шаардлага нь аргачлалыг боловсруулж байх үед харьцангуй шинэлэг асуудал байсан бөгөөд тухайн үед ургамлын эдийн засгийн үнэлэмжийн асуудал нь байгалийн нөөцөөс хэрэглээний нөөц бэлтгэх зардалтай холбоотойгоор тодорхойлогдож ирсэн тул ургамал, ургамлан нөмрөгийн экологийн ач холбогдлоор нь үнэлэх асуудлыг экологийн үнэ цэний талаас тодорхойлоход илүү ач холбогдол өгсөн байдаг.

Ургамлын нөөцийн экологи-эдийн засгийн үнэлгээ (2020 он). Эдүгээ Монгол оронд байгалийн ургамлыг ашиглан үйлдвэрлэл, үйлчилгээ явуулдаг аж ахуйн нэгж, иргэд олширч байгаа, мөн гадаад, дотоод худалдааны болон үйлдвэрлэлийн хэрэгцээ ихээр нэмэгдэж, ашигт ургамлыг түүж бэлтгэн худалдаалах болсноор түүний нөөц баялаг хомсдон, улмаар зарим зүйл ургамал устгах аюул нүүрлээд байна.

Монгол Улсын “Байгалийн ургамлын тухай хууль”-ийн 2 дугаар бүлгийн 2.1 дүгээр зүйлийн 1.2-т зааснаар “Ургамлын экологи-эдийн засгийн үнэлгээ” гэдэг нь тухайн зүйл ургамлын оршин амьдрах нөхцөл болон экологийн, эдийн засгийн, эрх зүйн ач холбогдлоор нь үнэлсэн тусгай аргачлалын дагуу тооцсон нэгж, жингийн мөнгөн үнэлгээг хэлнэ хэмээн заасан байдаг.

Энэ аргачлалын суурь зарчмыг баримталсан төсөөтэй арга зүйгээр 2007 онд Монгол орны зах зээлд өргөн ашиглагдаж буй 55 зүйл, 2011 онд 150 зүйл, нийт 205 зүйл ашиглалтад өртөж буй ургамлыг үнэлсэн бөгөөд мөн 2014 онд нэн ховор 126, ховор 345 зүйл, нийт 471 зүйл ургамлын экологи-эдийн засгийн үнэлгээг тогтоосон байдаг. Түүнчлэн 2020 онд өмнө үнэлэгдсэн 524 зүйл ургамлын үнэлгээг дахин шинэчлэн тогтоож, тэдгээр дээр нэмж шинээр 490 зүйл буюу нийт 1014 гуурст ургамал, мөн 11 зүйл мөөг, 25 зүйл хаг зэрэг нийтдээ 1050 зүйл ургамлын экологи-эдийн засгийн үнэлгээг тогтоогоод байна.

Ургамлын экологи-эдийн засгийн үнэлгээний аргачлалыг боловсруулахдаа ургамлын үнэлгээний илтгэлцүүрийн баллыг мөнгөн дүнд шилжүүлэх томьёонд нэмэх үйлдлийг үржвэрийн аргаар засварлаж, зүйлийн статусыг зөвхөн хуульд заасан нэн ховор, ховор, элбэг гэж тооцохоос илүүтэй, тэдгээрийн Ургамлын Улаан дансны ховордлын /Устаж байгаа (CR), Устаж болзошгүй (EN), Эмзэг (VU)/ ба ховордлын бус зэрэглэлийг харгалзаж, мөн унаган болон завсрын унаган, үлдвэр, харь зүйл гэх зэрэг бусад статусаар ангилж нэмэн тооцож, улмаар ургамлын зүйл бүрийн ашиглалтын нөөцөд хамааралгүй нөөцийн туйлын рент, ашгийн татвар, нэмүү өртгийн татвар, гаалийн үйлчилгээний зардал гэх мэт өмнөх аргачлалд байсан татваруудыг хасаж тооцжээ.

Мөн бэлтгэх зардалтай холбоотой хөдөлмөрийн хөлсний доод хэмжээ, тээврийн хөлс, нөхөн сэргээх зардлыг өмнөх аргачлалд тогтмол үзүүлэлтээр тодорхойлж байсныг тухайн зүйл ургамлын хэрэглэгдэх эрхтэн, борлуулалтын дүйцүүлэх үнэ, хаталтын хувь буюу нойтон жин, бүсийн байршил зэргийг ялгаатай тусгасан нь шинжлэх ухаан, практикийн өнөөгийн эрэлт хэрэгцээг бүрэн хангасан, ургамлын зүйл бүрийг бодитой үнэлэх боломжтой аргачлал болсон хэмээн үздэг.

Ашиглалтад өртөмтгий ургамлын экологи-эдийн засгийн үнэлгээг тогтоохдоо “Ургамлын экологи-эдийн засгийн үнэлгээ хийх аргачлал”-ын дагуу тухайн ургамлын борлуулалтын үнэ, бэлтгэх зардал, ажиллах хүчний зардал, ургамлыг нөхөн сэргээх зардал, экологи-эдийн засгийн үнэлгээний итгэлцүүрийн оноо зэргийг тооцох бөгөөд ургамлын экологийн үнэлгээ 13, эдийн засгийн үнэлгээг 10 буюу нийт 23 бүлэг асуулга, 110 орчим нэгж асуулгын дагуу нэгтгэн боловсруулж гаргажээ. Үүнд: Ургамлын овог, төрөл, зүйлийн латин, Монгол нэр (Монгол орны биологийн олон янз байдал: Ургамал,

мөөг, бичил биетний зүйлийн жагсаалт (Дэд боть), 2019), Монголын ургамал газарзүйн тойрогт тархсан байдал г.м бүлэг асуулгад (нэг бүлэг асуулга 1-6 нэгж асуулгатай) үнэлгээ өгөхдөө ургамлын тархцын хамаарал, биологи, экологийн онцлог, аж ахуй, эдийн засгийн болон ашиглалтын үйл ажиллагааны үндсэн зарчмуудыг бүхэлд нь хамруулахыг чухалчлахын зэрэгцээ ургамлын судалгааг дагнан гүйцэтгэсэн эрдэм шинжилгээний байгууллага, эрдэмтэн судлаачдын нийтлүүлсэн нэгэн сэдэвт болон бусад ном бүтээл, тайлан, мэдээ зэргийг ашиглажээ. Ургамлын экологи-эдийн засгийн үнэлгээг доорх томъёогоор тооцоолно. Үүнд:

$$Y_{\text{ЭЭҮ}} = ((B_{\text{ҮНЭ}} - Z_{\text{БЭЛ}} + Z_{\text{НС}}) * ((K_{\text{ЭКО}} + K_{\text{ЭЗ}}) / 10 * I$$

$Y_{\text{ЭЭҮ}}$ Экологи эдийн засгийн үнэлгээ (төгрөгөөр)

Y - Тухайн зүйл ургамлын нэр

$B_{\text{ҮНЭ}}$ - тухайн зүйл ургамлын борлуулалтын үнэ

Төрөл бүрийн ургамлын борлуулалтын үнэ ($B_{\text{ҮНЭ}}$)-ийн тухай тодорхой мэдээ, материалгүй нөхцөлд тухайн зүйл ургамлын дүйцүүлэх үнэ ($B_{\text{ДҮЙ}}$)-ийг хэрэглэж болно.

Харин төрөл бүрийн ургамлыг тухайн нөхцөлд бэлтгэх зардал ($Z_{\text{БЭЛ}}$)-ыг дараах томъёогоор тооцоолно. Үүнд:

$$Z_{\text{БЭЛ}} = Z_{\text{АХ}} + Z_{\text{Т}}$$

$Z_{\text{БЭЛ}}$ - ургамлыг тухайн нөхцөлд бэлтгэх зардал

$Z_{\text{АХ}}$ - Уг ургамлыг бэлтгэхэд зарцуулсан ажиллах хүчний зардал (тухайн жилийн хөдөлмөрийн хөлсний доод хэмжээг баримтална)

$Z_{\text{Т}}$ - Ачаа тээврийн зардал

Ажиллах хүчний зардал тооцох. Хөдөлмөр, нийгмийн зөвшлийн гурван талт үндэсний хорооны 2018 оны 8 дугаар сарын 19-ний өдрийн 5 дугаар тогтоолоор баталсан хөдөлмөрийн хөлсний доод хэмжээний дагуу нэг цагт 2500 төгрөг буюу нэг сард 420000 төгрөгөөр байхаар тооцжээ. Ажиллах хүчний хөдөлмөрийн чадамж нь хугацааны (бүтээлийн) норм буюу техник зохион байгуулалтын тодорхой нөхцөлд нэгж хугацааны дотор гүйцэтгэвэл зохих ажлын тоо хэмжээ юм. Хөдөлмөрийн нормын аль ч төрлийг тогтооход хөдөлмөрийн нэгдсэн хэмжүүр болох ажлын цаг зарцуулалтыг үндэслэдэг. Ажлын цагийн зарцуулалтын бүтэц нь хугацааны нормативаар тодорхойлогдоно. Хугацааны норматив нь дараах томъёогоор илэрхийлэгдэнэ. Үүнд:

$$N_x = T_{\text{БТ}} + T_{\text{Ш}} + T_{\text{АБҮ}} + T_{\text{АМХХ}} + T_{\text{ЗТ}} \quad T_{\text{Ш}} = T_{\text{Ү}} + T_{\text{Т}}$$

N_x - хугацааны норматив (норм цаг)

$T_{\text{БТ}}$ - бэлтгэл, төгсгөлийн цаг

$T_{\text{Ш}}$ - шуурхай цаг

$T_{\text{Ү}}$ - үндсэн цаг

$T_{\text{Т}}$ - туслах цаг

Табү - ажлын байранд үйлчлэх цаг

Тамхх - амралт хувийн хэрэгцээний цаг

Тз - завсарлагааны цаг

- Үндэс - 4 кг (8 цаг = 20000₮/кг = 5000₮/1кг)
- Үр жимс - 5 кг (8 цаг = 20000₮/5кг = 4000₮/1кг)
- Навч цэцэг - 6 кг (8 цаг = 20000₮/6кг = 3330₮/1кг)
- Газрын дээд хэсэг - 10 кг (8 цаг = 20000₮/10кг = 2000₮/1кг)

Ачаа тээврийн зардал (3_т). Монгол Улсын бүсчилсэн хөгжлийн үзэл баримтлал (Улсын Их Хурлын 2001 оны 57 дугаар тогтоолын хавсралт)-ын Бүсчилсэн хөгжлийг дэмжих төрийн зохицуулалт гэсэн дөрөвдүгээр бүлэгт Монгол Улсын эдийн засгийн бүс бүрд хамаарах аймгуудын ерөнхий хуваарийг тогтоосон байдаг. Үүнд:

- Баруун бүсэд: Баян-Өлгий, Говь-Алтай, Завхан, Увс, Ховд;
- Хангайн бүсэд: Архангай, Баянхонгор, Булган, Орхон, Өвөрхангай, Хөвсгөл;
- Төвийн бүсэд: Говь-Сүмбэр, Дархан-Уул, Дорноговь, Дундговь, Өмнөговь, Сэлэнгэ, Төв;
- Зүүн бүсэд: Дорнод, Сүхбаатар, Хэнтий.
- Улаанбаатарын бүсэд: нийслэл хот, түүний дүүргүүдийн нутаг дэвсгэр, хот орчмын бүсийн дагуул хотууд тус тус орно.

Хүснэгт 25. Ургамлын экологи-эдийн засгийн үнэлгээг тогтооход тооцох ачаа тээврийн зардал

№	Бүс	Зай (км)	1 тн.км ачааны үнэ	Тээврийн зардал	1 кг.км ачааны үнэ
1	Баруун	1700	216	368	62
2	Хангайн	800	216	172	172
3	Төв	600	216	130	30
4	Зүүн	700	216	151	51
5	Улаанбаатар	100	219	220	22

Нөхөн сэргээх зардал (3_н). Ургамлыг нөхөн сэргээх, хамгаалах зардлын талаар мэдээ материал байхгүй нөхцөлд түүнийг тухайн төрлийн ургамлын борлуулалтын үнийн 30 хүртэл хувиар авч тооцно. Энэ нь тухайн ургамлыг зөвхөн 1 жилд нөхөн сэргээх үйл ажиллагааны зардал болно. Олон наст ургамлын хувьд жил тутам давтагдахаар бодож өсгөж тооцно.

- Үндэс - 30%
- Газрын дээд хэсэг - 25%
- Навч цэцэг - 20%
- Үр жимс - 15%.

Тухайн зүйлийн ургамлын экологи-эдийн засгийн итгэлцүүр (K_э)-ийг 26-р хүснэгтээс харж баллаар үнэлнэ. Судалгаанд экологи-эдийн засгийн үнэлгээний экологийн итгэлцүүрийг тухайн зүйл ургамлын амин зүй-орчин зүй, тархцын онцлогийг харгалзан тооцож, эдийн засгийн итгэлцүүрийг нөөцийн хөнөөгдөж байгаа, устгагдаж

байгаа болон ховордсон байдал, түүний хүнсний ба техникийн чанар, чухал байдлыг тус тус харгалзан нэгж асуулгын дагуу баллын мэдээллийг ашиглан (ургамлын статистик судалгаанд өргөн хэрэглэгддэг баллын шатлалаар хийсэн) нэмэх (+) тэмдгээр тэмдэглэж, тэмдэглэгдсэн баллуудын нийлбэрийг гаргана.

Мөнгөний ханшны (инфляц) итгэлцүүр (I). Үүний гол зорилго нь энэхүү үнэлгээг зөвхөн баллаар биш мөнгөөр илэрхийлэх шаардлагатай учир мөнгөний ханшны (инфляц) итгэлцүүрийг $I_m = 1.0 - 100.0\%$ -аар тооцож байх нь зүйтэй гэж үзжээ. Энд судалгааны дүнг нэгтгэх үеийн (2020 оны 8 дугаар сар байдлаар) инфляцын түвшинг 1.0% -аар авчээ (<https://www.mongolbank.mn/dblistofficialdailyrate.aspx>).

Хүснэгт 26. Ургамлын экологи-эдийн засгийн үнэлгээний асуулга

Экологийн үнэлгээ)	балл	Эдийн засгийн үнэлгээ ()	балл
I. Амьдралын хэлбэр		I. Аж ахуйн ач холбогдол	
Мод	20	Эмийн	20
Сөөг, сөөгөнцөр	16	Техникийн (барилга, үйлдвэрлэлийн)	16
Заримдаг сөөгөнцөр	12	Хүнсний	12
Олон наст өвс	8	Бэлчээр, тэжээлийн, балт	10
Нэг наст өвс	4	Чимэглэлийн	6
		Тодорхойгүй	4
II. Үндэсний хэлбэр		II. Хэрэглээний хэлбэр	
Голлосон үндэст	20	Шууд (бэлчээр, тэжээл)	20
Булцуу, сонгинолог ишт	15	Хагас боловсруулж (тан, ханд)	16
Сахлаг үндэст	10	Бүрэн боловсруулж (эм бэлдмэл)	10
Үндэслэг ишт, үндэсний салмайт	5	Тодорхойгүй	6
III. Үржлийн хэлбэр		III. Татвар хураамж	
Үрээр	20	Нэн ховор зүйл /Устаж байгаа (CR), Устаж болзошгүй (EN)/	20
Үр ба үндэслэг ишээр	10	Ховор зүйл /Эмзэг (VU)/	16
Үр ба мөчир, найлзуураар	6	Унаган, завсрын унаган ба үлдвэр зүйл	12
		Элбэг зүйл /Анхааралд өртөхөөргүй (LC)/	2
IV. Тарималжих төлөв		IV. Хэрэглэгдэх хэмжээ	
Боломжгүй	20	Их хэмжээ (3 кг-аас дээш)	20
Онолын хувьд боломжтой	10	Дунд хэмжээ (0.5-3 кг хүртэлх)	16
Тодорхойгүй	8	Бага хэмжээ (0.025-0.5 кг хүртэлх)	12
		Жижиглэн савласан (0.025 кг хүртэлх)	8
		Тодорхойгүй	2
V. Ургах орчин		V. Биологийн нөөц	
Ус		0-100 кг	20
- Уссаг (Гидрофит)	20	101-1000 кг	15
- Намагсаг (Гигрофит)	16	Тодорхойгүй	10
- Чийгсэг (Мезофит)	12	1001-5000 кг	8
- Хуурайсуу чийгсэг (Ксеромезофит)	8	5001 кг-аас дээш	5
- Хуурайсаг (Ксерофит)	4		

Хөрс			
- Үржил шимт	20		
- Давссаг	16		
- Элссэг	12		
- Хад чулуусаг	8		
- Хамааралгүй	4		
VI. Ургамлан бүлгэмдэлд оролцох байдал		VI. Бэлтгэлийн нөөц (1 жилд ашиглах)	
Тохиолдогч	20	Бэлтгэлийн нөөцгүй	20
Оролцогч	12	50 кг хүртэлх	16
Дэд зонхилогч	6	50-200 кг	12
Зонхилогч	2	201-500 кг	8
		501-1000 кг	4
		1000 кг дээш	2
VII. Ховордлын статус		VII. Бэлтгэх хэлбэр	
Нэн ховор /Устаж байгаа (CR), Устаж болзошгүй (EN)/	20	Ухаж авах	20
Ховор /Эмзэг (VU)/	16	Гараар түүх	16
Ховордож болзошгүй (NT), Мэдээлэл дутмаг (DD)	10	Гараар хайчилж болон зулгаах	12
Элбэг /Анхааралд өртөхөөргүй (LC)/	2	Гараар хайчлах болон хадах	8
		Техник ашиглах	4
		Бэлтгэдэггүй	1
VIII. Зүйлийн статус		VIII. Хэрэглэгдэх эрхтэн	
Унаган	20	Газрын доорх хэсэг	20
Үлдвэр	16	Үр, жимс	16
Завсрын унаган	10	Цэцэг	12
Харь зүйл	2	Навч, нахиа	8
		Газрын дээд хэсэг	6
		Тодорхойгүй	1
IX. Ургамал газарзүйн тойрогт тархсан байдал		IX. Ургах орчин	
1 тойрогт (нэн цөөн)	20	Говь цөл (ГЦ)	20
2-4 тойрогт (цөөн)	15	Хээр (Х)	15
5-8 тойрогт (дундаж)	10	Алтайн уулархаг (АУ)	10
9-12 тойрогт (элбэг)	6	Хангайн уулархаг (ХУ)	5
X. Зүйлийн ареалын өнөөгийн төлөв		X. Зах зээл	
Хумигдах хандлагатай	20	Холимог	20
Тогтворжсон	10	Гадаад зах зээлд гаргадаг	15
Дэлгэрэх хандлагатай	4	Дотоод зах зээлд зарагддаг	10
		Тодорхойгүй	5
XI. Зүйлийн ареалын хэлбэр			
Хязгаарлагдсан	20		
Тасархайтсан	12		
Үргэлжилсэн (космополит)	2		

XII. Байгалийн бүс, бүслүүрт тархсан байдал			
Бүс бусын ургамал	20		
Өндөр уул	18		
Тайга	16		
Ойт хээр	14		
Хээр	12		
Цөлийн хээр	10		
Цөл	8		
XIII. Аюул занал, ховордлын шалтгаан			
Амьдрах орчны алдагдал, доройтол (хүний нөлөө)	20		
Нөөц ашиглалт (хүнс, эм, техникийн)	16		
Дотоод хүчин зүйлс (үржил, тархалт, үхэл хорогдол)	12		
Бохирдол	8		
Байгалийн гамшиг (ган, түймэр)	6		
Тодорхойгүй	2		

Хаталтын хувийг тооцох (Нойтон жин). Нойтон жингийн үнэлгээг гаргахдаа зүйл тус бүрд дараах хүснэгтэд байгаа асуулгын дагуу оноогоор (2-10 балл) үнэлэн гаргаж, дараа нь нийт оноог хувьд шилжүүлнэ. Хамгийн их утгын нийлбэр оноо 40, хамгийн бага утгын нийлбэр оноо 10 балл байна. Өөрөөр хэлбэл, хамгийн их утга авсан 40 оноо бүхий ургамлын зүйлийн хаталтын хувийг 80, хамгийн бага буюу 10 оноотой бол 20 хувийн хаталттай гэж тооцно.

Нойтон жингийн үнэлгээ ($Y_{нж}$):
 Хуурай жингийн үнэлгээ ($Y_{хж}$):

$$Y_{нж} = Y_{хж} * \text{Хаталтын хувь}/100$$

Хүснэгт 27. Хаталтын хувь тооцох баллын үнэлгээ

Хаталтын хувийг тооцох (Нойтон жин)			
	балл		балл
I. Амьдралын хэлбэр		II. Экологийн бүлэг	
Нэг наст өвс	10	Уссаг (Гидрофит)	10
Олон наст өвс	8	Намагсаг (Гигрофит)	8
Заримдаг сөөгөнцөр	6	Чийгсэг (Мезофит)	6
Сөөг, сөөгөнцөр	4	Хуурайсуу чийгсэг (Ксеромезофит)	4
Мод	2	Хуурайсаг (Ксерофит)	2
III. Ургах орчин		IV. Хэрэглэгдэх эрхтэн	
Хангайн бүс	10	Үр, жимс	10
Хээрийн бүс	6	Цэцэг, навч, нахиа	8
Говь, цөлийн бүс	2	Газрын дээд хэсэг	6
		Газрын доорх хэсэг	4

Хүснэгт 28. Хаталтын баллыг хувиар дүйцүүлэх үнэлгээ

Оноо	Хаталтын хувь	Оноо	Хаталтын хувь
40-36	80 хувь	20-16	40 хувь
35-31	70 хувь	15-11	30 хувь
30-26	60 хувь	10	20 хувь
25-21	50 хувь		

Борлуулалтын дүйцүүлэх үнэ тооцох. Дүйцүүлэх үнийг тооцоходоо зүйл тус бүрд дараах хүснэгтэд байгаа асуулгын дагуу оноогоор (4-10 балл) үнэлэн гаргана.

Хүснэгт 29. Дүйцүүлэх үнэ тооцох баллын үнэлгээ

Дүйцүүлэх үнэ тооцох (Борлуулалтын үнэ)			
	балл		балл
I. Ашигт чанар		II. Хэрэглэгдэх хэлбэр	
Олон талт	10	Шууд (самар, жимс)	10
Нэг талт	6	Хагас боловсруулж	6
Тодорхойгүй	4	Бүрэн боловсруулж	4
III. Нөөц		IV. Хэрэглэгдэх эрхтэн	
Бэлтгэлийн нөөцгүй	10	Газрын доорх хэсэг	10
Тодорхойгүй	6	Үр, жимс	6
Бэлтгэлийн нөөцтэй	4	Газрын дээд хэсэг	4
V. Зах зээлийн эрэлт			
Байнгын (тогтмол)	10		
Улирлын	6		
Байнгын бус (тогтмол бус)	4		

Зах зээлд мэдээлэл нь байгаа 86 зүйл ургамал, мөөг, хагийн дундаж үнийн дүнг гол индекс болгон сонгож Борлуулалтын дүйцүүлэх үнэ тооцох аргачлалаар үнэлсэн оноог тус индексээр төгрөгт шилжүүлж тогтоосон ажээ.

Хүснэгт 30. Мөөг, хагийн экологи-эдийн засгийн үнэлгээний асуулга

Экологийн үнэлгээ)	балл	Эдийн засгийн үнэлгээ ()	балл
I. Амьдралын хэлбэр		I. Аж ахуйн ач холбогдол	
Симбиоз	20	Эмийн	20
Сапрофит	15	Хүнсний	16
Паразит	10	Бэлчээр, тэжээлийн	12
		Техникийн (ахуйн үйлдвэрлэлийн)	10
		Чимэглэлийн	6
		Тодорхойгүй	4
II. Үрт биеийн хэлбэр		II. Хэрэглээний хэлбэр	
Таллом бие	20	Шууд (эм, хүнс)	20
Туруу	18	Хагас боловсруулж (тан, ханд, хүнс)	15
Малгайт	16	Бүрэн боловсруулж (эм бэлдмэл)	10
Дүлий	14	Тодорхойгүй	5

III. Тарималжих төлөв		III. Татвар хураамж	
Боломжгүй	20	Нэн ховор зүйл /Устаж байгаа (CR), Устаж болзошгүй (EN)/	20
Онолын хувьд боломжтой	10	Ховор зүйл /Эмзэг (VU)/	16
Тодорхойгүй	8	Унаган, завсрын унаган ба үлдвэр зүйл	12
Боломжтой	4	Элбэг зүйл /Анхааралд өртөхөөргүй (LC)/	2
IV. Ургах орчин		IV. Хэрэглэгдэх хэмжээ	
Мод	20	Их хэмжээ (3 кг-аас дээш)	20
Ус	15	Дунд хэмжээ (0.5-3 кг хүртэлх)	16
Хөрс	10	Бага хэмжээ (0.025-0.5 кг хүртэлх)	12
Чулуу	8	Жижиглэн савласан (0.025 кг хүртэлх)	8
Бусад	5	Тодорхойгүй	2
V. Амьдрах орчин		V. Биологийн нөөц	
- Уссаг (Гидрофит)	20	0-100 кг	20
- Намагсаг (Гигрофит)	16	101-1000 кг	15
- Чийгсэг (Мезофит)	12	Тодорхойгүй	10
- Хуурайсуу чийгсэг (Ксеромезофит)	8	1001-5000 кг	8
- Хуурайсаг (Ксерофит)	4	5001 кг-аас дээш	5
VI. Ургамлан бүлгэмдэлд оролцох байдал		VI. Бэлтгэлийн нөөц (1 жилд ашиглах)	
Тохиолдогч	20	Бэлтгэлийн нөөцгүй	20
Оролцогч	12	50 кг хүртэлх	15
Дэд зонхилогч	6	50-200 кг	12
Зонхилогч	2	201-500 кг	8
		501-1000 кг	4
		1000 кг дээш	2
VII. Ховордлын статус		VII. Бэлтгэх хэлбэр	
Нэн ховор /Устаж байгаа (CR), Устаж болзошгүй (EN)/	20	Ухаж авах	20
Ховор /Эмзэг (VU)/	12	Гараар түүх	15
Ховордож болзошгүй (NT), Мэдээлэл дутмаг (DD)	6	Гараар багаж ашиглаж түүх	10
Элбэг /Анхааралд өртөхөөргүй (LC)/	2	Бэлтгэдэггүй	5
VIII. Зүйлийн статус		VIII. Хэрэглэгдэх эрхтэн	
Унаган	20	Эх бие (таллом)	20
Үлдвэр	16	Мицель	18
Завсрын унаган	10	Үрт бие	15
Харь зүйл	2	Тодорхойгүй	5
Бусад	1		
IX. Ургамал газарзүйн тойрогт тархсан байдал		IX. Ургадаг орчны газрын үнэ (рент) МУ-ын ЗГ-ын 2018-06-20-ны 182 тоот тушаал	
1 тойрогт (нэн цөөн)	20	Говь цөл (ГЦ)	20
2-4 тойрогт (цөөн)	16	Хээр (Х)	15
5-8 тойрогт (дундаж)	10	Хангайн уулархаг (ХУ)	10

9-12 тойрогт (элбэг)	2		5
13-16 тойрогт (нэн элбэг)	1		
X. Зүйлийн ареалын өнөөгийн төлөв		X. Зах зээл	
Хумигдах хандлагатай	20	Холимог	20
Тогтворжсон	10	Гадаад зах зээлд гаргадаг	15
Дэлгэрэх хандлагатай	4	Дотоод зах зээлд зарагддаг	10
		Тодорхойгүй	5
XI. Зүйлийн ареалын хэлбэр			
Хязгаарлагдсан	20		
Тасархайтсан	12		
Үргэлжилсэн (космополит)	2		
XII. Байгалийн бүс, бүслүүрт тархсан байдал			
Бүс бусын ургамал	20		
Өндөр уул	18		
Тайга	16		
Ойт хээр	14		
Хээр	12		
Цөлийн хээр	10		
Цөл	8		
XIII. Аюул занал, ховордлын шалтгаан			
Амьдрах орчны алдагдал, доройтол (хүний нөлөө)	20		
Нөөц ашиглалт (хүнс, эм, техникийн)	16		
Дотоод хүчин зүйлс (үржил, тархалт, үхэл хорогдол)	12		
Бохирдол	8		
Байгалийн гамшиг (ган, түймэр)	6		
Тодорхойгүй	2		

Тайлбар: “500-аас доошгүй зүйл ургамал, хадлангийн ургамлын экологи-эдийн засгийн үнэлгээ боловсруулах” (БОАЖЯ-ны 202002128 зөвлөх үйлчилгээний ажлын тайлан). Улаанбаатар. 2020.

Жишээ бодолт. Энд бид ашиглалтад өртөмтгий Дэрэвгэр жиргэрүү хэмээх ургамлын экологи-эдийн засгийн үнэлгээний үр дүнг жишээ болгон авлаа. Үүнд:

$$У_{ЭЭҮ} = ((B_{ҮНЭ} - Z_{БЭЛ}) + Z_{НС}) * ((K_{ЭКО} + K_{ЭЗ}) / 10 * I)$$

$$Z_{БЭЛ} = Z_{АХ} + Z_{Т} = 5000 + 216 = 5216 \text{ төг}$$

$$Z_{АХ} = 8 \text{ цагт } 4 \text{ кг навч цэцэг түүнэ (1 кг = 20000/4 кг = 5000 төг)}$$

$$Z_{Т} - \text{тээврийн хөлс} = 216 \text{ төг}$$

$$B_{ДҮЙ} = 50400$$

$$Z_{НС} = \text{Үр жимс борлуулалтын үнийн } 15\% \text{ (15120 төг)}$$

Дээрх томъёогоор 1 кг Дэрэвгэр жиргэрүүгийн экологи-эдийн засгийн үнэлгээг бодож үзвэл, $((50400\text{₮} - 5216\text{₮}) + 15120\text{₮}) * (393/100 * 1) = 217094$ төгрөг болно.

Хүснэгт 31. Экологи-эдийн засгийн үнэлгээний баллыг төгрөгөөр тооцсон жишээ

Ургамлын зүйлийн нэр	Борлуулалтын үнэ, төг.	Бэлтгэлийн зардал, төг.	Нөхөн сэргээх зардал, төг.	Нийлбэр балл	Мөнгөний ханшны итгэлцүүр	Экологи-эдийн засгийн үнэлгээ, төг.
Зүүнгарын гоёо	33600	2216	8400	309	1	123000
Сибирь хармаг	33600	2216	7700	249	1	90400
Нөмрөгт банздоо (Вансэмбэрүү)	47600	5216	14280	393	1	222700
Дэрэвгэр жиргэрүү	50400	5216	15120	360	1	217100
Их шүүдэргэнэ	4200	4216	10500	262	1	126600
Гялтан дэвсгэнэ	100000	25000	30217	3.09	1	370200

Ургамлын ашиглалт, нөхөн сэргээлтийн арга, үнэ өртөг зэрэгт үнэлгээ дүгнэлт өгч, экологи-эдийн засгийн үнэлгээг аль болох бодитой болгосноор тухайн зүйлийн ач холбогдлыг тодруулж, үүгээр дамжуулан хамгаалалтын зөв хөшүүрэг бий болох юм.

Хадлангийн ургамлын экологи-эдийн засгийн үнэлгээ. Байгалийн гаралтай бараа бүтээгдэхүүн зах зээлд чөлөөтэй худалдаалагдаж байгаа нөхцөлд зах зээлийн үнэ нь түүний үнэ цэнийг илэрхийлдэг. Гэвч энэхүү зах зээлийн үнэнд байгаль орчинд үзүүлж байгаа хохирлын үнэлгээ, ургамлын нөхөн сэргэх чадвар, экосистемийн бусад бүрэлдэхүүн хэсэгт үзүүлэх нөлөөлөл зэрэг олон үзүүлэлтүүд үнэлэгдэхгүй үлддэг. Иймээс Монгол Улсын хэмжээнд анх удаа хадлангийн экологи-эдийн засгийн үнэлгээний аргачлалыг боловсруулж, байгалийн бүс, бүслүүр бүрд 1 га газраас авах хадлангийн экологи-эдийн засгийн үнэлгээг тогтоожээ.

Монгол Улс нийт 1564663 км² газар нутагтай бөгөөд үүний 92.5% нь бэлчээрийн нутагт тооцогдоно. Үлдсэн нутаг нь бэлчээрийн бус газарт хамаарах ба нуур, томоохон голуудын эзлэх талбай 0.9%, тариалангийн талбай 1.0%, хот суурин газар (ашиглалт явагдаж буй уул уурхайг оруулаад)-ын эзлэх талбай 0.4%, бэлчээрт ашиглах боломжгүй газар нутаг (үүнд: бэлчээрийн зориулалтаар ашиглах боломжгүй нутагт уулын тайгын ой 3.6%, битүү сөөгөн ширэнгэ 0.1%, түүнчлэн сул элсэн манхан, нүцгэн шал тойром, хад чулуу, мөнх цас, жалга хавцал, нүцгэн хайрга бүхий газар 1.5%) нийтдээ 5.2% байна.

Зураг 5. Монгол орны бэлчээрийн олон янз байдал (Түвшинтогтох, Бямбасайхан, 2019)

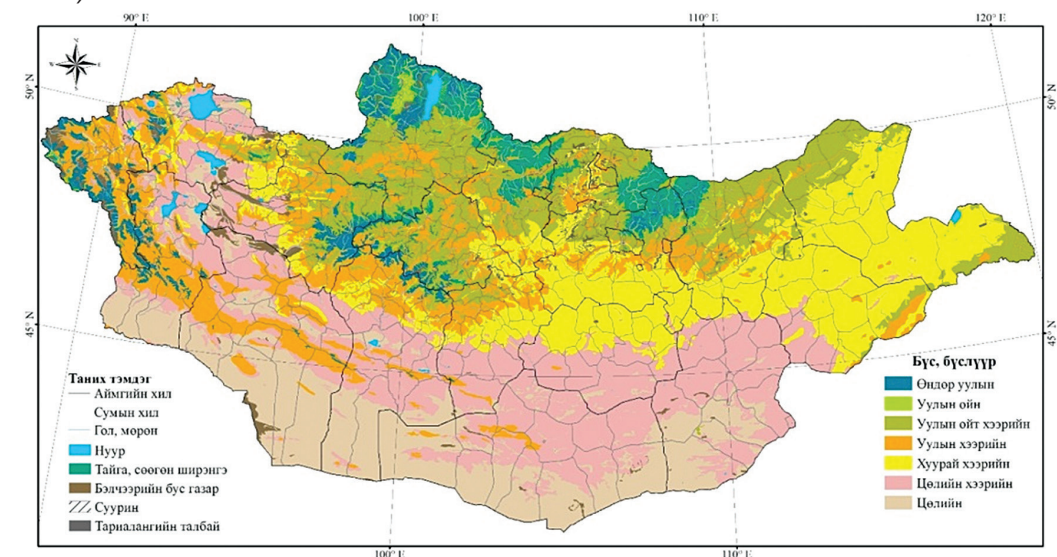

Манай орны нутагт байгалийн 3 бүслүүр, 3 бүс ялгарах бөгөөд эдгээрт оногдох бэлчээрийн талбайг доорх хүснэгтэд үзүүлэв.

Хүснэгт 32. Бэлчээрийн талбай, хадлан авах боломжит нутаг (Түвшинтогтох, Бямбасайхан, 2019)

№	Байгалийн бүс, бүслүүр	Талбай		Хадлан авах боломжит газар
		мянган га	%	
1	Өндөр уулын бүслүүрийн бэлчээр	5551.9	3.8	Голын татмын нуга Чийглэг нуга
2	Уулын тайгын ойн бүслүүрийн бэлчээр	972.9	0.7	Ойн цоорхой
3	Уулын ойт хээрийн бүслүүрийн бэлчээр	41358.3	28.4	Голын татмын нуга Уулын нуга, ойн зах Нугажуу хээр
4	Хуурай хээрийн бүсийн бэлчээр	31843.5	21.8	Голын татмын нуга Нуурын хөвөөний нуга Хуурай хээр
5	Цөлөрхөг хээрийн бүсийн бэлчээр	37632.9	25.8	Нуурын хөвөөний нуга Цайдам (мараалаг хөрстэй нам доор газар)
6	Цөлийн бүсийн бэлчээр	33479.6	23.0	Цайдам (мараалаг хөрстэй нам доор газар)
	Нийт	145813.8	100	

Байгалийн хадланг зундаа бэлчээрт ашиглаж талхлаагүй, ургац өндөртэй газруудыг сонгож бэлтгэдэг. Тухайлбал, өндөр уулын бүслүүрт хадлан бэлтгэх тохиромжтой газар нь уулын гол дагуух татам, тэдгээрийн өргөссөн хэсэг, чийглэг нуга байдаг. Энэ бүс нутагт хадлангийн талбай багатай бөгөөд айлууд зориуд хадлангийн зориулалтаар мал оруулахгүй хашиж хамгаалах нь түгээмэл. Уулын тайгын ойн бүслүүрт хадлан бэлтгэхэд тохиромж муутай, газрын бартаа их техник ашиглах боломжгүйгээс айлууд ойн цоорхойгоос өөрсдийн хэрэгцээг хангах төдий бага хэмжээний хадлан бэлтгэх боломжтой.

Уулын ойт хээрийн бүслүүр нь хадлан бэлтгэдэг гол нутаг гэж үзэж болно. Энд томоохон гол мөрнүүдийн хөндийн нуга, уулын нуга, нугажуу хээр зэрэг газрууд өндөр ургацтай, хадлан бэлтгэхэд нэн тохиромжтой байдаг. Энэ бүс нутагт Дорнод аймгийн баруун-хойд хэсэг, Хянганы район, Хэнтий аймгийн хойд хэсэг, Төв аймгийн хойд хэсэг, Сэлэнгэ, Булган, Хөвсгөл, Архангай, Өвөрхангай аймгийн хойд хэсэг тус тус хамаарна.

Хадлан бэлтгэдэг дараагийн нутаг бол хуурай хээрийн бүс болно. Энд Дорнод аймгийн ихэнх, харин Сүхбаатар болон Хэнтий аймгуудын багавтар нутаг хамаарах ба манай орны хадлангийн гол түшиц нутаг юм. Цөлөрхөг хээр, цөлийн бүсэд хадлангийн газар тун ховор голдуу жижиг гол болон нуурын хөвөөний чийглэг нуга, цайдам (мараалаг хөрстэй хөрсний ус ойр газрууд)-ын ургамал бүлгэмдлүүд хамаарна. Талбайн хувьд бага тул нутгийн зарим айлууд өөрсдийн хэрэгцээгээ хангах төдийхнөөр хязгаарлагддаг.

Манай оронд цайдмын ургамалжил 121364.9 км² буюу 7.8%, татмын ургамалжил 32890.7 км² буюу 2.1% нутгийг тус тус эзэлдэг (Ургамал, Түвшинтогтох, 2017). Талбай болон ургацын хэмжээгээрээ хангалттай их боловч бэлчээрт хамгийн ашиглагдаж, талхлагддаг тул хадлан авах газар ихээхэн хомсоджээ.

Хадлангийн ургамлын экологи-эдийн засгийн үнэлгээг хийхдээ байгалийн бүс бүслүүр дэх зөвхөн хадлангийн газар болон ургамлыг хамруулж, харин байгалийн бүс бүслүүрийн ургамалжлын ерөнхий шинжийг авч үзээгүй ажээ. Иймээс тухайн бүс, бүслүүр дэх хадлангийн газрын ургамал бүлгэмдлийн үнэлгээ гэж ойлгох нь зүйтэй.

Экологийн үнэлгээ. Хадлангийн ургамлын экологийн үнэлгээ хийхдээ дараах үзүүлэлтүүдийг авч үзсэн байна. Үүнд:

Зүйл ургамлын тоо (Nsp): Тухайн хадлан авах газрын ургамал бүлгэмдлийн 10 м * 10 м талбайд ургах зүйл ургамлын тоо. Хэдий чинээ олон зүйл ургамал байна, төдий чинээ экологийн үнэлгээ өндөр байна.

Хүснэгт 33. Монгол орны бэлчээрийн олон янз байдал (2019)

	Байгалийн бүс, бүслүүр	Ургамлын зүйлийн тоо (100 м ² талбайд)	Ургамал бүлгэмдлийн тусгаг бүрхэц (%)
1	Өндөр уул	16-40	50-70
2	Ойт хээр	20-50	70-100
3	Хуурай хээр	13-36	50-80
4	Цөлөрхөг хээр	9-22	50-70
5	Цөл	9-22	40-60

Ургамал бүлгэмдлийн тусгаг бүрхэц (C): Газрын гадаргууг 100% гэж үзээд үүний хэдэн хувийг ургамал бүрхэж байгааг үзүүлдэг, тухайн ургамал нөмрөгийн өтгөн, сийргийг илэрхийлдэг үзүүлэлт юм.

Хадлангийн тэжээлийн шимт чанар (Nut): Хадлан нь тухайн ургамал бүлгэмдлийн зүйлийн бүрэлдэхүүн, тэдгээрийн хоорондын тоон харьцаа, зонхилогч ургамал, тэдгээрийн тэжээллэг чанараас шууд хамаарна. Энд чийг, органик бодис, нийт уураг, тослог, эслэг болон азотгүй хандлаг бодис, органик бодисын шингэж, солилцлын энерги зэрэг үзүүлэлтүүд багтана.

Хүснэгт 34. Байгалийн бүс бүслүүр дэх хадлангийн тэжээлийн шимт чанар (Тогтохбаяр нар, 2005)

	Байгалийн бүс, бүслүүр	Чийг	Органик бодис	Нийт уураг	Нийт тослог	Нийт эслэг	Азотгүй хандлаг бодис	Нийт унс	Органик бодисын шингэц, %	Солилцлын энерги, МДж
1	Өндөр уул	16.03	75.48	9.35	1.83	26.65	37.23	8.50	54.09	6.53
2	Ойт хээр	17.11	76.14	8.73	2.08	25.86	39.44	6.74	55.50	6.51
3	Хуурай хээр	15.16	78.16	10.06	2.32	25.51	40.27	6.68	55.88	6.74
4	Цөлөрхөг хээр, цөл	14.99	76.37	10.26	2.16	25.61	38.23	8.64	58.39	6.96

Нэн ховор, ховор ургамлын эзлэх хувь (TP): Хадлан авахад нэн ховор болон ховор ургамлууд тодорхой хэмжээгээр өртөнө. Тухайн ургамал бүлгэмдэлд нэн ховор, ховор ургамлууд ямар оролцоотой байгааг баллаар илэрхийлнэ.

Нөхөн сэргэх чадавх (Rec): Хадлангийн газрын ургамал бүлгэмдлийн нөхөн сэргэх чадавх нь зонхилогч болон бусад ургамлуудын нөхөн сэргэх биологийн чадавх, ургах орчны онцлог, уур амьсгалын тогтворт байдал, хур тунадасны хэмжээ зэрэг хүчин зүйлсээс хамаарна.

Хүснэгт 35. Нөхөн сэргэх чадаах

	Байгалийн бүс, бүслүүр	Бүсүүдийн уур амьсгалын тогтворт байдлын хэлбэлзлийн коэффициент (CV)		Ган, зудын давтамж	Уур амьсгалын нөхцөлийн давтагдах магадлал		
					Тааламжтай	Хэвийн	Тааламжгүй
1	Өндөр уул	25%	тогтворгүй байдал давамгайлсан	5 жил	0.031	0.75	0.219
2	Ойт хээр	15%	тогтвортой	11 жил	0.031	0.781	0.188
3	Хуурай хээр	24.6%	тогтворгүй байдал давамгайлсан	7 жил	0.188	0.656	0.156
4	Цөлөрхөг хээр	30.5%	тогтворгүй шинжтэй	2.5 жил	0.03	0.697	0.273
5	Цөл	32.6%	тогтворгүй шинжтэй	2.2 жил	0.38	0.769	0.192

Хөрсний экологийн суурь үнэлгээ (So): Хадлан авснаар хагд өвс хуримтлагдахгүй, нүцгэн газрыг нэмэгдүүлдэг. Ингэснээр хөрс чийгээ алдах, салхи, усны элэгдэл эвдрэлд илүү өртөх, органик болон эрдэс бодисын хэмжээ буурах зэрэг сөрөг нөлөө үзүүлнэ. Хөрсний экологийн суурь үнэлгээ нь тухайн газрын хөрсний эвдрэлийн зэрэглэл, ялзмагийн нөөц, үржил шимийн түвшин, чулуурхаг, урвалын орчин, давжилт зэрэг хөрсний өөрийн физик, химийн шинж чанарын үзүүлэлт, мөн газрын налуу, гадаргын овон товон, хад чулуурхаг байдал гэх мэт газарзүйн хүчин зүйлүүдийн нийлмэл цогц үзүүлэлтээр тооцогддог. Тухайн хөрсний үржил шим хэдий чинээ сайн байна, экологийн үнэлгээ төдий чинээ өндөр байна. Бүс, бүслүүрийн хувьд хөрсний үнэлгээг дунджилж авч үздэг.

Хүснэгт 36. Байгаль орчны хохирлын үнэлгээ, нөхөн төлбөр тооцох аргачлал (2010)

	Байгалийн бүс, бүслүүр	Хадлан авах боломжит газар	Хөрсний бүлэг	Хэвшиж, дэд хэвшинж	Засварын коэффициент
1	Өндөр уул	Голын татмын нуга	Чийгт гарлын хөрс	Нугын ялзмагт глейрхэг	0.6
		Чийгтэй нуга	Уулын нугын хөрс	Уулын нугын бүдүүн ялзмагт	0.4
2	Уулын ойн	Ойн цоорхой	Уулын ойн хөрс	Уулын ойн бараан	0.5

3	Ойт хээр	Голын татмын нуга	Голын татмын хөрс	Аллювийн нугын глейрхэг	0.6
		Уулын нуга, ойн зах	Уулын нугын хөрс	Уулын нугат-хээрийн нарийн ялзмагт	0.4
		Нугажуу хээр	Уулын хээрийн хөрс	Уулын хар хүрэн	0.7
4	Хуурай хээр	Голын татмын нуга	Голын татмын хөрс	Аллювийн ширэгт	1
		Нуурын хөвөөний нуга	Чийгт гарлын хөрс	Нугын ялзмагт глейрхэг	0.5
		Хуурай хээр	Хээрийн хөрс	Хар хүрэн	1
5	Цөлөрхөг хээр	Нуурын хөвөөний нуга	Чийгт гарлын хөрс	Нугын ялзмагт глейрхэг	0.5
		Цайдам (мараалаг хөрстэй нам доор газар)	Давсархаг хөрс	Мараа	0.4
6	Цөл	Цайдам (мараалаг хөрстэй нам доор газар)	Давсархаг хөрс	Мараа	0.4

Дээрх экологийн 6 үзүүлэлтийг тус бүр 1-5 баллаар үнэлж, дундаж утгыг нь экологийн үнэлгээний итгэлцүүр болгож ашиглана. Үүнд:

$$K_{\Sigma} = [K(C) + K(Nsp) + K(nut) + K(Rec) + K(TP) + K(So)] / 6$$

K_Σ - хадлангийн ургамлын экологийн итгэлцүүр
 K(C) - Ургамал бүлгэмдлийн ерөнхий тусгаг бүрхэц, баллаар
 K(Nsp) - Ургамал бүлгэмдлийн зүйлийн тоо, баллаар
 K(nut) - Хадлангийн ургамлын тэжээлийн шимт чанар, баллаар
 K(Rec) - Хадлангийн ургамлын нөхөн сэргэх чадавх, баллаар
 K(TP) - Нэн ховор, ховор ургамлын эзлэх хувь, баллаар
 K(So) - Хөрсний экологийн суурь үнэлгээ, баллаар

Дээрх томъёогоор гаргасан бүс, бүслүүр бүрийн хадлангийн ургамлын экологийн үнэлгээний итгэлцүүрийг доорх хүснэгтэд харуулав.

Хүснэгт 37. Байгалийн бүс, бүслүүр бүрийн хадлангийн ургамлын экологийн үнэлгээний итгэлцүүр

№	Байгалийн бүс, бүслүүр	Ургамал бүлгэмдлийн тусгаг бүрхэц, %	Ургамлын зүйлийн тоо /100 м2 талбайд/	Хадлангийн өвсний шимт чанар	Хадлангийн ургамлын нөхөн сэргэх чадвар	Нэн ховор, ховор ургамлын оролцоо	Хөрсний шинж чанарын зэрэглэл	Экологийн үнэлгээний итгэлцүүр
		K(C)	K(Nsp)	K(nut)	K(Rec)	K(TP)	K(So)	Kэ
1	Өндөр уул	4	4	3	3	4	3	3.50
2	Ойт хээр	5	5	3	5	4	3.7	4.28
3	Хуурай хээр	4	4	4	3	3	4.3	3.72
4	Цөлөрхөг хээр	4	3	5	1	4	3	3.33
5	Цөл	3	3	5	1	5	3	3.33

Тайлбар: “500-аас доошгүй зүйл ургамал, хадлангийн ургамлын экологи-эдийн засгийн үнэлгээ боловсруулах” (БОАЖЯ-ны 202002128 зөвлөх үйлчилгээний ажлын тайлан). Улаанбаатар. 2020

Экологи-эдийн засгийн үнэлгээ

Pm - 1 цн байгалийн хадлангийн өвсний зах зээлийн борлуулалтын үнэ, төгрөг (1 боодол өвсний хэмжээ 20 кг, үнэ зах зээлийн үнэ (хамгийн хямд) 8000 төгрөгөөр тооцвол, 1 цн хадлангийн өвсний үнэ 40000 төгрөг болно).

H - Байгалийн хадлангийн ургацын хэмжээ, цн/га (бүс бүслүүрээр)

$$Pm = H * 40000 \text{ төгрөг}$$

Pp - 1 га газраас хадлан бэлтгэх зардал, төгрөг (60%)

$$Pp = Pm * (1-0.6)$$

Kэ - Хадлангийн ургамлын экологийн итгэлцүүр

Эхад - Хадлангийн ургамлын экологи-эдийн засгийн үнэлгээ

$$\text{Эхад} = (Pm - Pp) * K + GR$$

Хүснэгт 38. Байгалийн хадлангийн өвсний зах зээлийн борлуулалтын үнэ (төгрөг)

№	Байгалийн бүс, бүслүүр	1 цн хадлангийн өвсний үнэ, цн/төг	Дундаж ургац, цн/га	1 га газраас авах хадлангийн үнэ, төг/га	Цэвэр ашиг, төг/га	Экологийн үнэлгээний итгэлцүүр	Экологи-эдийн засгийн үнэлгээ, төг/га
1	Өндөр уул	40000	8	320000	128000	3.50	448000
2	Ойт хээр	40000	14	560000	224000	4.28	960000
3	Хуурай хээр	40000	11	440000	176000	3.72	655000
4	Цөлөрхөг хээр	40000	7	280000	112000	3.3	375000
5	Цөл	40000	7	280000	112000	3.3	375000

Тайлбар: “500-аас доошгүй зүйл ургамал, хадлангийн ургамлын экологи-эдийн засгийн үнэлгээ боловсруулах” (БОАЖЯ-ны 202002128 зөвлөх үйлчилгээний ажлын тайлан). Улаанбаатар. 2020

Ургамлын зүйлд нөхөн төлбөр тооцох. “Байгалийн ургамлын тухай хууль”-ийн 21 дүгээр зүйлийн 21.4 дэх заалтыг үндэслэн Байгаль орчин аялал жуулчлалын сайд 2011 оны 10 дугаар сарын 24-ны өдрийн А-354 тоот тушаалаар “Ургамлын нөхөн төлбөрийг төлүүлэх журам, аргачлал”-ыг нэгдүгээр, “Ургамлын нөхөн төлбөрийн актын маягт”-ыг хоёрдугаар хавсралтаар тус тус баталсан бөгөөд энэ тушаал гарсантай холбогдуулан Байгаль орчин аялал жуулчлалын сайдын 2010 оны 5 дугаар сарын 27-ны өдрийн А-156 дугаар тушаалаар баталсан “Байгаль орчны хохирлын үнэлгээ, нөхөн төлбөр тооцох аргачлал”-ын хоёрдугаар бүлгийн 2.8 дахь хэсгийн “... экологи-эдийн засгийн үнэлгээ” гэсний дараа “хохирол” гэсэн үгийг хассан.

“Байгалийн ургамлын тухай хууль”-ийн 21 дүгээр зүйлийн 21.2-т заасан ургамлын санд учирсан хохирлыг гэм буруутай этгээдээр нөхөн төлүүлэхэд ашиглах ургамлын санд учирсан хохирлыг тооцох аргачлал бөгөөд тухайн зүйл ургамлын экологи-эдийн засгийн үнэлгээнд үндэслэжээ.

Ургамлын зүйлийн экологи-эдийн засгийн үнэлгээг хууль бус ашиглалтад түгээмэл өртдөг ургамлын зүйлүүдийг түүвэрлэн хийсэн байх бөгөөд хохирлын сул зэрэглэлд хамаарах талбайн 1 га тутмын хохирлыг сөрөг нөлөөлөлд өртсөн үндсэн болон ашигт ургамлын экологи-эдийн засгийн үнэлгээний 5 хувиар, дунд зэрэглэлд 10 хувиар, хүчтэй зэрэглэлд 20 хувиар, нэн хүчтэй зэрэглэлд 30 хувиар тус тус тооцож, тухайн төрлийн ургамлын 1 га талбайд тооцсон экологийн хохирлыг сөрөг нөлөөлөлд өртсөн нийт талбайд шилжүүлж, учирсан хохирлыг тодорхойлохоор аргачилсан нь сөрөг нөлөөлөлд өртсөн талбай дахь ургамлын төрөл бүрээр тооцсон хохирлын нийлбэрээр нийт учирсан хохирлыг тогтоох боломжтой болгожээ.

“Ургамлын нөхөн төлбөрийг төлүүлэх журам”-ын дагуу ургамлын нөхөн төлбөрийг төлүүлэхэд ургамлын зүйлд учирсан хохирлыг илрүүлэх, хохирлыг барагдуулах, нөхөн сэргээхэд гарсан шууд болон шууд бус зардлыг үндэслэн ургамлын нөхөн төлбөрийн актыг тогтооно хэмээн заажээ. Түүнчлэн энэ актад холбогдох тооцоо, баримт, зураг зэргийг хавсаргаж байхаар заасан байна. Шаардлагатай гэж үзвэл тухайн аймгийн Байгаль орчин, аялал жуулчлалын газар болон нийслэлийн Байгаль орчны газрын тогтоосон актад мэргэжлийн байгууллагаар магадлан шинжилгээ хийлгэж болох ба маргааныг тухайн аймгийн Байгаль орчин, аялал жуулчлалын газар болон нийслэлийн Байгаль орчны газрын дарга материалыг хүлээн авснаас хойш 14 хоногт багтаан хянан шийдвэрлэнэ. Уг шийдвэрийг талууд эс зөвшөөрвөл гомдлоо шүүхэд гаргахаар зохицуулсан байна.

Ургамлын зүйлийн экологи-эдийн засгийн үнэлгээ, хохирол тооцох: Байгаль орчин, аялал жуулчлалын сайдын 2020 оны 12 дугаар сарын 10-ний өдрийн А/677 дугаар тушаалын хавсралтаар баталсан “Ургамлын зүйлийн экологи-эдийн засгийн үнэлгээ”-г байгаль орчны улсын байцаагч нар нөхөн төлбөр тооцохдоо шууд ашиглах боломжтой.

Хүснэгт 39. Экологи-эдийн засгийн үнэлгээний баллыг төгрөгөөр тооцсон жишээ

Ургамлын зүйлийн нэр	Борлуулалтын үнэ, төг.	Бэлтгэлийн зардал, төг.	Нөхөн сэргээх зардал, төг.	Нийлбэр балл	Мөнгөний ханшны итгэлцүүр	Экологи-эдийн засгийн үнэлгээ, төг.
Зүүнгарын гоёо	33600	2216	8400	309	1	123000
Сибирь хармаг	33600	2216	7700	249	1	90400
Нөмрөгт банздоо (Вансэмбэрүү)	47600	5216	14280	393	1	222700
Дэрэвгэр жиргэрүү	50400	5216	15120	360	1	217100
Их шүүдэргэнэ	4200	4216	10500	262	1	126600
Гялтан дэвсгэнэ	100000	25000	30217	3.09	1	370200



ГУРАВДУГААР БҮЛЭГ

ХУУЛЬ БУС ХУДАЛДААНД ТҮГЭЭМЭЛ ӨРТӨЖ БҮЙ ЗАРИМ УРГАМЛУУД, ТЭДГЭЭРИЙГ ТАНИХ ШИНЖ, ТАРХАЛТ, ОНЦЛОГ

3.1 ХИЧЭЭЛИЙН ТАНИЛЦУУЛГА, ХЭРЭГЛЭХ НЭР ТОМЬЁО БА СУРГАЛТЫН ҮЙЛ АЖИЛЛАГАА

Хичээлийн товч танилцуулга

Хамрах хүрээ	Хууль сахиулах байгууллагуудын албан хаагчид болон байгаль орчны хяналтын улсын байцаагч, мэргэжилтэн, холбогдох байцаагч, ажилтнууд	Сургалтын хэлбэр	Лекц
Сургалт явуулах газар	Сургалтын танхим (заал)	Хугацаа	2 цаг
Хичээлийн товч танилцуулга	Суралцагчдад дээд ургамал болон модлог ургамлын гадаад ба дотоод бүтэц, онцлог, мөн хууль бус бэлтгэлд ихээр өртөж буй зарим ургамлуудыг таньж мэдүүлэх, тэдгээрийн онцлог шинжийг тайлбарлан, ойлгуулах, мэдлэгийг суралцагчийн оролцооны аргаар хамтран бүтээх.		
Сургалтын арга зүй	Суралцагчийн оролцооны аргууд: тонгоруу анги, өөрөөр нь яриулах, эерэг ба сөрөг байдлаар дүгнүүлэх болон тайлбарлан ойлгуулах, сонсгож таниулах.		
Хичээлийн товч агуулга			
<ul style="list-style-type: none"> Ургамлын гадаад бүтэц, онцлог Модлог ургамлын гадаад ба дотоод бүтэц, онцлог Хууль бус бэлтгэлд түгээмэл өртөж буй зарим ургамлууд, тэдгээрийг таних шинж, ургах орчин, тархалт, онцлог 			
Сургалтын хэрэглэгдэхүүн	<ul style="list-style-type: none"> Цахим танилцуулга Хууль тогтоомж Хичээлийн хөтөлбөр, нэгж хичээлийн удирдамж Модны тайрдас Бусад 		

Хичээлд хэрэглэх нэр томьёоны тайлбар

Нэр томьёоны тайлбар			
Мод	Ургамал	Мод, модон материал	
Мод. Титэм бүхий гол иштэй, олон наст модлог ургамал.	Ашигт ургамал. Хүн төрөлхтний амьдрал ахуйн өргөн хэрэглээний үйлдвэрлэл, эм, хүнс, гоёл чимэглэл, техникийн онцгой шинж чанар агуулсан ургамал.	Бэлтгэсэн модон материал. Мод бэлтгэх явцад ойгоос гарсан бүхий л модон (холтсыг оруулаад) материал.	Мод бэлтгэл. Модыг хөрөөдөж унагах, цагаалах, зөөж тээвэрлэх цогц үйл ажиллагаа.
		Хэрэглээний мод. Байгаа янзаар нь хэрэглэх юм уу эсвэл механик аргаар дахин боловсруулахад зориулсан бөөрөнхий модон материал.	Тууш мод. Ёзоороос орой хүртэл мөчир, гишүүг цэвэрлэсэн, унагасан модны иш.

Сэдвийн хүрээнд боловсруулсан хяналтын асуулт, нэмэлт ажил	Хяналтын асуулт
	<ul style="list-style-type: none"> Хууль бусаар бэлтгэгдэж байгаа түгээмэл ургамлуудын таних шинж, тархалт, онцлогоос дурдана уу.
	Нэмэлт ажил
	Хууль бус худалдаанд түгээмэл өртөж байгаа ургамлуудын талаар криминологи судалгаа хийх.

Сургалтын үйл ажиллагаа

№	Үе шат	Багшийн үйл ажиллагаа	Хугацаа (минут)	Суралцагчийн үйл ажиллагаа	Анхаарах зүйл
1.	Сэргээн санах буюу мэдлэгийг үнэлэх	Суралцагчидтай мэндчилж, өөрийгөө танилцуулна. Хичээлийн агуулгын талаар суралцагчдын үзэл хандлагыг асуулт асуух хэлбэрээр тодорхойлж, тэдний мэдлэгийн хүрээг тодорхойлно.	10	Багшийн асуусан асуудлыг шийдвэрлэх, ойлголт, үзэл бодлоо чөлөөтэй илэрхийлэх	Хэлэлцүүлгийг хичээлийн сэдэвтэй уялдуулан чиглүүлэх, сэдвийн хүрээнээс гаргахгүй байх
2.	Шинэ мэдлэг олгох үе шат	Урьдчилан бэлтгэсэн слайд дээр тулгуурлан хичээлийг явуулахдаа суралцагчдын идэвхийг өрнүүлэх сургалтын идэвхжүүлэх аргуудыг хэрэглэнэ.	70	Хичээлээр олж авсан өөрийн ойлголт, шинэ мэдлэгээ тэмдэглэх, үзэл бодлоо чөлөөтэй илэрхийлэх	Хичээлийн агуулгыг ойлгож буй эсэхэд анхаарах
3	Бататгах үе шат	Шинэ мэдлэгийг жишээ дээр тайлбарлах	8	Өөрийн зүгээс үзсэн сэдэвтэй холбоотой жишээ гаргах, түүнийг холбож тайлбарлах	Ярилцлагыг чиглүүлэх, дүгнэлт бичүүлж, бусдад нь сонсгох
4	Гэрийн даалгавар	Үзсэн хичээлийн сэдэвтэй холбоотой олж авсан мэдлэгээ бататгах үүднээс холбогдох материал уншиж судлах даалгавар өгнө.	2	Өөрийн практикт тохиолдсон жишээ, тохиолдлыг тэмдэглэж ирэх	
5		Дүгнэлт		Сургалтын үед гарсан амжилт, дутагдлыг тооцож, дараагийн сургалтад анхаарах, нэгж хичээлийн удирдамж, бэлдсэн лекц, заах арга зүйг баяжуулах.	

3.2 УРГАМЛЫН ГАДААД БҮТЭЦ, ОНЦЛОГ

Ургамлын бие бүтцийг гадаад болон дотоод гэж хоёр ялгана. Гадаад бүтцэд ургамлын эрхтнүүдийг хамааруулж үзэх бөгөөд үүнд үндэс, иш найлзуур, навч, цэцэг, баг цэцэг, үр, жимсийг ойлгоно.

Зураг 6. Ургамлын бүтэц



1. Үндэс. Ургамлын амьдралд чухал үүргийг гүйцэтгэгч ургал (**вегетатив**) эрхтэн юм. Хос талт үрт ургамлын үрийн ургах явцад хөврөлөөс ганц гол үндэс гарч хөгждөг ба цаашид хөрсний гүнд орох тусмаа маш олон тооны нэмэлт жижиг үндэс үүсгэнэ. Харин нэг талт үрт ургамлын үрээс илт ялгарах гол үндэс гардаггүй, үндэсний угаас (үндэс, ишний уулзварын хэсэг) том жижиг боловч хэлбэр дүрсээр өөр хоорондоо ижил, олон сахлаг үндэснүүд гардаг онцлогтой. Үндэс бусад эрхтнүүдээс өвөрмөц ялгаатай.

Зураг 7. Ургамлын гадаад бүтэц

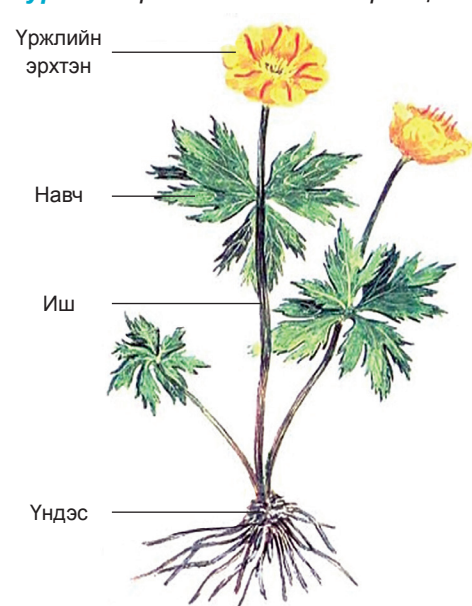

Ургамлын үндсийг **гол, хажуу, нэмэлт** үндэс хэмээн ялгадаг. Гол үндэс цаашид салбарлан гарсан байх бөгөөд тэрхүү салаасныг **хажуугийн үндэс** гэж нэрлэнэ. Хажуугийн үндэс ургамалд түүний пероциклээс үүсэн гарах ба цаашдаа хэд хэд салаалж нэг, хоёр, гуравдагч эрэмбүүдийг үүсгэдэг. Хажуугийн үндэс анх хэвтээ чиглэлд ургаж байснаа аажимдаа босоо (хөрсний гүнд) зүгт ургана. Ойролцоогоор 20-250 см, заримдаа 15 м гүнд нэвтрэх тохиолдол ч бий.

Нэмэлт үндэс өөрийнхөө зохион байгуулалт, гүйцэтгэх үүргээрээ гол ба хажуугийн үндэстэй ижил боловч тэр нь үндэснээс бус өөр ямар нэгэн эрхтнээс

үүссэн байдгаараа онцлог юм. Нэмэлт үндэс нь ургамлын үндэсний системийг ихэсгэхээс гадна, гол ба хажуугийн үндэснүүд үхэж үрэгдвэл тэдгээрийг орлон шим тэжээлийн бодисоор хангах үүрэгтэй. Жишээлбэл, нэг талт үрт ургамлын гол үндэс амархан үхэж үрэгдэн дахин шинээр үүсдэггүй тул түүний үүргийг ишний доод хэсгээс гарсан нэмэлт (дагавар) үндэснүүд орлоно.

Анхдагч нэмэлт үндэс үрийн хөврөл дэх ишний үүсвэрт оршдог бөгөөд үр ургахын хамт гол үндэстэй нэгэн зэрэг ургаж эхэлнэ. Нэмэлт үндэс нэлээд олон ургамалд байдаг боловч гол төлөв үетэн, сонгино, улалж зэрэг овгийн төлөөлөгчдөд элбэг тохиолдохоос гадна, ойм хэлбэртэнд бий. Зарим нэг ба хос талт үрт ургамал зөвхөн нэмэлт үндсээр шим тэжээлээ авч амьдардаг байна. Жишээлбэл, төмсийг булцуугаар нь тарьж үржүүлэхэд түүнээс маш олон тооны нэмэлт үндэс үүсэхээс бус өөр үндэс гардаггүй.

Үндэсний систем. Үндсийг түүний салаануудын хамтаар нийтэд нь үндэсний систем болгон авч үздэг. Иймээс үндэсний системийг дараах байдлаар хоорондоо эрс ялгаатайгаар 3 ангилна. Үүнд:

1. Голлосон үндэсний систем (ихэвчлэн хос талт үртэнд)
2. Сахлаг үндэсний систем (нэг талт үртэнд)
3. Холимог үндэсний систем (олон наст хос талт үрт өвслөг ургамалд).

Голлосон үндэсний систем бүхий үндсэнд ишний шууд үргэлжлэл болох тодорхой мэдэгдэхүйц гол үндэс байх ба түүнээс хажуугийн үндэснүүд салбарлан гарч газрын хөрсний янз бүрийн гүнд тархана. Ер нь гол үндэс нь хажуугийн болон нэмэлт үндэснээс хэмжээгээр ямар нэгэн байдлаар эрс ялгагдана. Голлосон систем бүхий үндэс хос талт үрт ургамалд түгээмэл тохиолддог байхад ихэнх нэг талт үрт ургамлын төлөөлөгчдөд сахлаг үндэсний систем хөгжсөн байна. Сахлаг үндэсний системд ургамлын үрийн хөврөлөөс олон тооны хоорондоо адил хэмжээтэй анхдагч үндэснүүд гарч ирнэ. Жишээлбэл, арвай, буудай, хошуу будаа зэрэг үет ургамалд байдаг. Хэдий нэг талт үрт ургамалд сахлаг үндэсний систем зонхилдог боловч зарим хос талт үрт ургамлын төлөөлөгчид болох холтсон цэцэгтэн, таван салааны овгуудад түгээмэл тархана. Үндсийг мөн гадаад төрх, байдлаар нь **энгийн** ба **салаалсан** гэж ангилж болно.

Үндэсний үүрэг, үйл ажиллагаа. Үндэс ургамлын амьдралд хэд хэдэн чухал үүргийг гүйцэтгэх бөгөөд дараах хоёр нь нэн чухал юм.

1. Үндэсний тусламжтайгаар ургамал газрын хөрсөнд бэхлэгдэн холбогдоно.
2. Үндэс газрын хөрснөөс ус болон түүнд ууссан эрдэс бодис зэргийг сорон авч ургамлыг тэжээнэ. Үүнээс гадна, зарим ургамлын үндэс бэлтгэл шим тэжээлийн бодисыг нөөцлөх, гаднын тохиромжгүй нөхцөлөөс хамгаалах, вегетатив үржлээр үржих зэрэг нэмэлт олон үүргийг хамт гүйцэтгэдэг.

Ургамлын үндэсний хөгжилтөд ус, хөрс бусад хүчин зүйлүүд ихээхэн нөлөөлдөг. Үндэсний хөрсөн дэх тархалтад гол нөлөө үзүүлэх гадаад орчны хүчин зүйл бол ус юм. Жишээлбэл, хуурай цаг агаар, хөрс бүхий газар ургах ургамлын үндэс нэлээд

хүчтэй хөгжсөн байх тул газрын хөрсний гүнд нэвтрэн орж тэндээс өөрийн хэрэгцээт ус чийг, шим тэжээлийн бодисыг авдаг байхад харин чийг намагтай хөрсөнд ургадаг ургамлын үндэс муу хөгжсөн байдгаас түүний ихэнх хэсгүүд хөрсний өнгөн үед тархаж зохих хэмжээгээр өөрийн хэрэгцээт чийг, агаарыг авдаг.

2. Иш найлзуур. Навч, нахиа бүхий ишийг **найлзуур** гэж үзэж болно. Иш найлзуурын системд иш, навч, нахиа, үе, зайдмал зэрэг элементүүд хамаарагдана. Мөчир (модлог ургамалд) бүхий найлзуурыг **урт, богино** гэж ялгадаг.

Зураг 8. Найлзуурын бүтэц

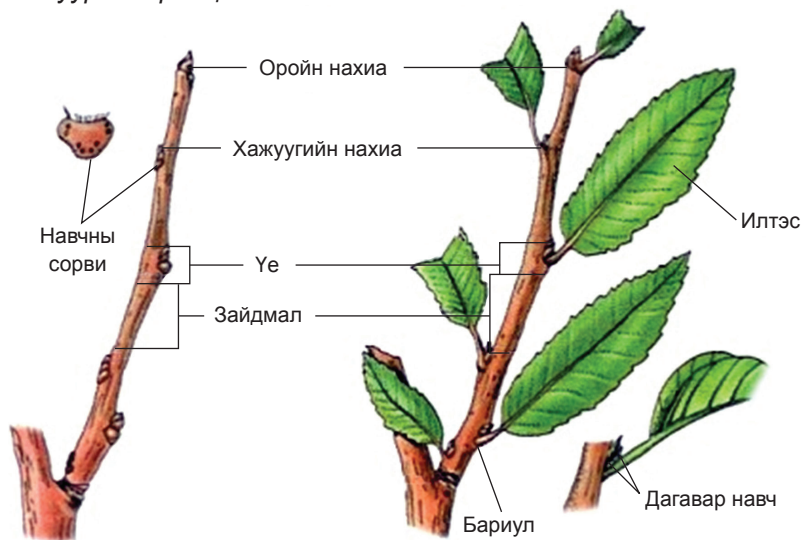

Богино найлзуур ихэвчлэн модлог, сөөг ургамалд тохиолдох бөгөөд навчны өврийн нахианаас гардаг.

Ийм найлзуур маш богинохон зайдмалтай байх ба жилд зөвхөн хэдхэн мм-ээр уртааш өснө. Богино найлзуур бараг салаалдаггүй. Жишээлбэл, багваахай, манжин зэрэг зарим үндэс урт ургамлын анхны жилд үүсгэдэг тэвгэн навчийг богино найлзуур гэж үзэж болно. **Урт найлзуур** гэдэг нь ишний зайдмууд хол зайтай байхыг хэлдэг бөгөөд ийм найлзуур нэг жилд см-ээр хэмжигдэх уртаар өсдөг. Жишээлбэл, зарим зүйлийн улиасны урт мөчир зөвхөн нэг жилд 180 см хүртэл уртааш ургадаг.

Ишнээс навч гарах тэр хэсгийг **үе**, харин зэргэлдээ үеүдийн хоорондох зайг **зайдмал (зайдам)** гэж нэрлэнэ. Ишний үе бусад хэсгээ бодвол ихэвчлэн бүдүүн харагдана. Энэ нь ялангуяа үет ургамалд тод илэрнэ. Иш, навч хоёрын хооронд үүсэх өнцгийг **навчны өвөр (суга)** гэж нэрлэдэг. Навч унасны дараа ишний дээр түүний суурь үлдэх тул түүнд дамжуулах багц тодорхой үзэгдэнэ.

Нахиа. Навч болон цэцгийн үүсгэврийг агуулж буй хараахан ургаж амжаагүй залуу богино найлзуурыг нахиа гэнэ. Нахиаг байршлаар нь үзүүрийн (**оройн**), хажуугийн

(**өврийн, суганы**), нэмэлт (**дагавар**) нахиа хэмээн ангилдаг. Хэрэв нахиа навчны өвөрт байрласан байвал **хажуугийн** буюу **өврийн нахиа** гэгдэнэ. Өврийн нахианаас цаашид үеүдийн хоорондох зай ойрхонтой богино найлзуур үүсэж ургана. Ийм богино найлзуур дээр цэцэг, үр жимс үүсдэг бөгөөд үүний жишээ бол улиас, хус, өрөл зэрэг ургамлыг нэрлэж болох юм.

Ишний оройн хэсэгт байрлах нахиаг **үзүүрийн** буюу **оройн нахиа** гэж нэрлэнэ. Оройн нахиа иш, мөчрийн үзүүрт байгаа ургах шовгороос үүсэж гарах бөгөөд энэ нь анхдагч бүрэлдүүлэгч эдээс тогтох ба гадуураа хайрсан навчаар хучигдана. Оройн нахианы гадна талын навчнууд хүрэн боровтор, доторх хучигч навч ногоовтор өнгөтэй. Гаднах навч нь дотоод навчаа нягт бүрхэж орших тул хатах болон хөлдөх зэргээс хамгаалдаг. Мод, сөөг ургамлын оройн нахианаас урт зайдмал бүхий сунасан мөчир үүсдэг бөгөөд тэрхүү мөчир нь ургамлын титмийг ихэсгэнэ. Урт мөчир олон тооны навчтай байх тул оройн нахиаг заримдаа **вегетатив** буюу **навчит нахиа** гэж нэрлэнэ.

Өврийн буюу суганы нахиа бүгд ургадаггүй бөгөөд ялангуяа ишний дээд хэсэгт байгаа нь хэд хэдэн жилээр өсөж томрохгүй тайван байхыг ичмэл нахиа гэнэ. Ичмэл нахиаг зориудын аргаар ургуулж болдог. Үүнд оройн нахиаг тастан хаяваас ичмэл нахиа хурдан ургаж эхэлнэ. Энэ аргаар модлог, сөөг ургамлын титмийг саглагар сүртэй болгож болно. Зарим модлог ургамлын ишний ёроолд байдаг ичмэл нахиа хэдэн арван жилээр ургахгүй байсан атлаа модыг тайрч авахад сэргэж хожуулаас маш түргэн ургаж эхэлдэг. Хожуулаас ийнхүү нахианууд ургасныг **сагдуул** гэж нэрлэнэ.

Нэмэлт нахиа бол навчны суганаас бусад ишний ямар ч хэсэгт байх бөгөөд тэр навч, үндсэнд ч байж болно. Жишээлбэл, бөөрөлзгөнө хэмээх ургамалд хавар ургахад хуучин ишнээс нэлээд зайдуу газраас шинэ иш гардаг нь үндэсний дагавар нахиа ургасан хэрэг юм. Нэмэлт нахиаг ашиглан ургамлыг тайрдсаар, зайдуулах, залгах зэрэг аргаар үржүүлж болдог. Нахиаг дотоод бүтэц буюу үүсгэврээр нь **цэцгийн, навчны, холимог нахиа** гэж ялгадаг. Модлог ургамлын нахианаас хавар эрт цэцэг үүсдэг бөгөөд өөрөөр хэлбэл, нахианаас зөвхөн цэцэг үүсэж байвал түүнийг **цэцгийн нахиа** буюу **цэцэглэгч нахиа** ч гэж нэрлэдэг. Харин хавар нахианаас зөвхөн навч бүхий найлзуур үүсэн гарч байвал **навчны нахиа** гэнэ. Навчны нахиа нь цэцгийн нахиаг бодвол хэмжээгээр илүү том байдаг. Мөн навч болон цэцэг үүсгэх нахиаг **холимог нахиа** гэж нэрлэнэ. Мод, сөөг ургамлын нахиа зун үүсэж бүрэлдээд өвлийн турш ургалгүй тайван өнжихийг **өвөлжих нахиа** гэнэ. Өвөл өнжсөн нахиа маань дараа хавар дахин сэргэж ургадаг.

3. Навч. Ургамлын навч олон янзын хэлбэр дүрстэй боловч тодорхой нэг зүйлийн ургамлын навчнууд өөр хоорондоо адил байдаг. Ердийн навч дараах хэдэн элементүүдээс бүрдэнэ. Үүнд:

- | | | |
|-----------|-----------------|------------|
| 1. Илтэс | 3. Дагавар навч | 6. Угларга |
| 2. Бариул | 4. Судал | 7. Хэл |
| | 5. Навчны ором | 8. Чих |

Гэвч навч бүрд дээрх зүйлүүд бүгд тэр бүр нэг дор байдаггүй. Зарим ургамлын навчинд бариул огт байхгүй тохиолдол цөөнгүй байх бөгөөд тэрхүү бариулгүй навч илтсэнийхээ сууриар ишиндээ шууд бэхлэгдсэн байхыг **суумал навч** гэнэ. Суумал навч сууриараа өргөсөж, ишээ ороож ургасан байвал **угларган навч** гэх бөгөөд үет ургамлын төлөөлөгчдөд элбэг тохиолдоно.

Дагавар навч гэдэг нь зарим ургамлын навчны бариулын угт хоёр (хааяа нэг) жижиг навчинцар байрласныг хэлнэ. Дагавар навч жинхэнэ навчнаасаа ихэвчлэн жижиг байдаг боловч зарим ургамалд (вандуй) том байдаг. Дагавар навчны хэлбэр янз бүр байдаг бөгөөд хальс, өргөс, навчинцар, үсэнцэр гэх мэт олон янз. Дагавар навч ихэнхдээ хос талт үрт ургамалд тохиолдох боловч нэг талт үрт ургамалд дагавар навчны оронд **хэл, чих** бий болсон байдаг.

Зураг 9. Навчны бүтэц



Дагавар навч ургамалд байх явдал тэрхүү ургамлын эртний шинжийг илтгэдэг бөгөөд нэлээд хожуу үүссэн нийлмэл цэцэгтийн овгийн төлөөлөгчдөд ер байдаггүй. Дагавар навч гол төлөв шинээр ургаж буй хараахан дэлгэрч амжаагүй навчийг хамгаалах үүрэгтэйгээс гадна, зарим ургамлын (вандуй) дагавар навч, жинхэнэ навчны үүргийг гүйцэтгэх явдал бий. Сарнайн овгийн зарим ургамлын дагавар навч, жинхэнэ навч дэлгэрэхийн хамт гээгддэг. Гэвч заримдаа

ургамлын вегетацийн бүхий л хугацаанд байх явдал бий. Ихэнх ургамлын дагавар навч хоорондоо наалдаагүй саланги байдаг боловч цөөн тохиолдолд наалдан нударга хэлбэртэй болсон байдаг.

4. Цэцэг. Цэцэг гадаад бүтцийн хувьд спорт найлзуурын дүрс хувирсан өвөрмөц бүтэц учраас түүнд иш, навчны үлдэгдлүүд хадгалагдан үлдсэн байдаг. Харин цэцгэн дэх навч нь ердийн навчийг бодвол хэлбэр дүрс, гүйцэтгэх үүргээр эрс ялгагддаг ажээ. Цэцгийн өнгө, хэлбэр хэмжээ, бүтцийн хувьд өөр хоорондоо эрс ялгаатай маш олон янз байдаг.

Зураг 10. Цэцгийн бүтэц

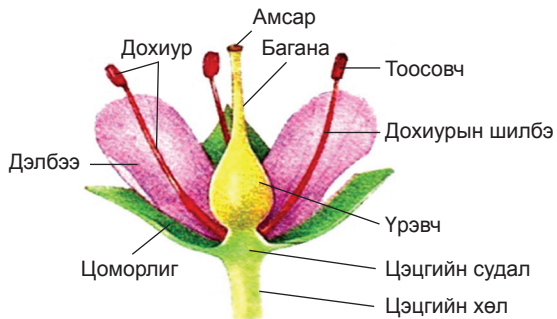

Цэцгийн бүрэлдэхүүнд дараах үндсэн хэд хэдэн элементүүд хамаарагдана. Үүнд:

1. Бүрхүүл навч
2. Дагавар навч
3. Цэцгийн шилбэ (хөл)
4. Цэцгийн суудал
5. Цоморлог
6. Дэлбээ
7. Дохиур
8. Үр боловсруулах орон.

1. Цэцгийн бүрхүүл навч. Энэхүү навч цэцгийг хараахан дэлгэрч амжаагүй болон дөнгөж цэцэглэж буй үед нь цэцгийг хамгаалах үүрэгтэй. Бүрхүүл навч нь ердийн навчийг бодвол жижиг, бүтэц, үүргийн хувьд ялгагдах ба ихэнх ургамалд ажиглагддаг.

2. Цэцгийн дагавар навч. Зарим ургамлын цэцгийн шилбэний доод хэсэгт ганц (нэг талт үртэнд) ба хоёр (хос талт үртэнд) жижиг хайрсан навчинцар байдгийг **цэцгийн дагавар навч** гэж нэрлэнэ. Гэвч зарим хос талт үрт ургамалд цэцгийн дагавар навч хоёроос олон тоотой тохиолдох нь цөөнгүй.

3. Цэцгийн шилбэ (хөл). Ишний жижиг хэсэг гэгддэг бөгөөд цэцгийн бусад хэсгүүдийг иштэй холбох үүрэгтэй. Цэцгийн шилбэ хэдий иш боловч ишний адил өсдөггүй тогтмол хэмжээтэй байна. Цэцгийн шилбэ цэцэг бүрд байдаггүй тул тэрхүү шилбэгүй цэцгийг **суумал** гэнэ. Жишээлбэл, хошоонгор, буудай, эрдэнэшиш, наранцэцэг мэтийн ургамалд суумал цэцэг тохиолдоно.

4. Цэцгийн суудал (гипанти). Цэцгийн шилбэний дээд хэсэг нэлээн өргөсөж хавтгай болсон байдгийг **цэцгийн суудал** гэнэ. Суудал бол мөчрийн маш богиноссон хэсэг мөн бөгөөд түүнд цэцгийн бусад хэсгүүд бэхлэгдэнэ. Цэцгийн суудлын хэлбэр, хэмжээ адилгүй байдаг тул түүгээр нь **хавтгай, хотгор, гүдгэр** хэмээн ялгадаг. Мөн цэцгийн суудал дээр цэцгийн бусад хэсгүүд хэрхэн байрласнаар нь **мушгиа (спираль), тойрог (цикл), холимог (гемицикл)** зэргээр ангилна. Мушгиа байрласан бүтэцтэй цэцэг голдуу буруу бүтэцтэй тааралддаг бол тойрог үүсгэх хэлбэр бүхий цэцэг зөв бүтэцтэй байх нь элбэг.

5. Цоморлог. Цэцгийг хамгийн гадна талаар хучиж байрлах тул түүний гол үүрэг нь цэцгийн дотоод хэсгүүдийг гадаад орчны тохиромжгүй нөхцөлөөс хамгаална. Ихэнхдээ цоморлог жижиг ногоон навчинцруудаас тогтох бөгөөд түүнийг **цоморлогийн хэлтэс** гэж нэрлэнэ. Нэг цэцэгт байх цоморлогийн тоо ургамал бүрд адилгүй боловч овог бүрд харьцангуй тогтмол байдаг тул уг шинжийг ангилалзүйд өргөн ашигладаг ач холбогдолтой. Жишээлбэл, нийлмэл цэцэгтэнд цоморлогийн хэлтэс 5, тоонолжин цэцэгтэнд 4 байдаг. Цоморлогийн хэлтэс саланги болон **нийлмэл (үргэлж)** хэмээх 2 янз. Цоморлогийн хэлтсүүд өөр хоорондоо огт нийлээгүй тусдаа оршиж байвал **саланги**, харин ёроолоороо юм уу ямар нэгэн хэсгээр нийлсэн байвал **үргэлж хэлтэстэй цоморлог** гэж нэрлэгдэнэ. Үргэлж хэлтсийн тоог тогтоохдоо түүний жижиг сөртөн шүд бүхнийг тоолно.

6. Дэлбээ. Энэ нь цоморлогийн дотор талаар цэцгийг хучиж байрладаг тул үндсэн үүрэг нь хамгаалах явдал бөгөөд цоморлогийн хамт цэцгийн шадар эрхтэнд зүй ёсоор тооцогдоно. Цэцгийг шадар эрхтний онцлогоор нь **давхар** болон **дан шадар эрхтэнт, огт шадар эрхтэнгүй** буюу **нүцгэн цэцэг** гэж 3 ангилдаг. Тухайн цэцэгт дэлбээ, цоморлог хоёр цуг оролцож байвал **давхар**, аль нэг нь байвал **дан шадар эрхтэнт** гэх буюу хэрэв зөвхөн дэлбээс тогтохыг нь **дэлбээ хэлбэрийн**, харин зөвхөн цоморлогоос бүрдсэн бол **цоморлог хэлбэрийн дан шадар эрхтэнт** цэцэг хэмээн тус тус нэрлэдэг. Давхар шадар эрхтэнт цэцэг байгальд тун элбэг тохиолдох бөгөөд тухайлбал, цээнэ, төмс, холтсон цэцэг, намуу зэрэг ургамлуудад байдаг. Харин дан

шадар эрхтэнт тэр дундаа дэлбэ маягийн цэцэгтэй ургамалд хорсыг хэлж болох юм. Дэлбэ, цоморлог хоёул огт байхгүй цэцгийг **нүцгэн цэцэг** хэмээдэг бөгөөд бургас, улиас зэрэг ургамалд тааралдана.

7. Дохиур (андроцей). Цэцгийн дохиурыг нийтэд нь **андроцей** гэж нэрлэдэг. Цэцгийн дохиурын хэлбэр, хэмжээ янз бүр боловч тооны хувьд харьцангуй тогтмол байдаг тул уг шинжийг ургамлын ангилалзүйд өргөн ашигладаг. Жишээлбэл, үетэн 3, буурцагтан 10, тонолжин цэцэгтэн 6, тэргүүлэгч цэцэгтэн 5, холтсон цэцэгтний овогт олон байдаг онцлогтой. Дохиурууд цэцгийн дотор **тойрог** болон **мушгиа** эсвэл нэг ба хэд хэдэн эгнээ **цагариг** үүсгэн байрлана. **Дохиур тоосовч, холбоос, шилбэ** хэмээх 3 хэсгээс бүрддэг.

8. Үр боловсрох орон (гинецей). Цэцэгт нэг ба хэд хэдэн үр боловсруулах орон гол төлөв цэцгийн төв хэсэгт байрлана. Үр боловсрох орныг өөрөөр дүрс хувирсан навч гэж үзэж болно. Эдгээр навч захаараа наалдаж битүү сав болох үр боловсрох орныг үүсгэнэ. Иймээс эдгээр навчийг (үр боловсрох орон) нийтэд нь **гинецей** гэж нэрлэдэг. Үр боловсрох орон нь **амсар, багана, үрэвч** хэмээх 3 хэсгээс бүрддэг. Үр боловсрох орны хамгийн дээд талын нарийссан хэсэг бол амсар бөгөөд энэ нь тоос хүлээн авах хамгийн чухал хэсэг юм. Амсраас ихэнх тохиолдолд тоосыг наалдуулан авах нялцгай шингэн ялгардаг. Багана нь амсар, үрэвч хоёрыг холбох ба мөн тоосыг урган хөгжихөд чухал ач холбогдолтой.

Баг цэцэг. Ихэнх ургамлын цэцэг нэг ишинд нэг дор олноор шавж суусан нийлмэл цэцгийн бөөгнөрлийг **баг цэцэг** гэж нэрлэнэ. Ингэхдээ тухайн баг цэцгийг үүсгэх цэцгийн тоо янз бүр байна. Жишээлбэл, корифа хэмээх модны баг цэцгийн урт нь 10 м, тоо нь 6 сая хүрдэг байна.

5. Үр. Ургамлын үржлийн эрхтэн бөгөөд үр тогтолт явагдсаны үр дүнд үрт нахианаас үр бий болдог. Хэдийгээр үр гадаад хэлбэр дүрс, хэмжээгээр өөр хоорондоо ялгаатай боловч ямар ч үр дараах 3 үндсэн хэсгээс тогтоно. Үүнд:

1. Үрийн бүрхүүл (Спермадерм)
2. Үрийн хөврөл (Спермаэмбрион)
3. Бэлтгэл шим тэжээлийн бодис (Эндосперм, перисперм).

Үрийн бүрхүүл нь үрт нахианы гаднах хальснаас (**интегумент**) үүсдэг бөгөөд нэг буюу хэд хэдэн эгнээ бүхий эсүүдээс бүрдэнэ. Зарим ургамлын үрэнд **нуцеллус, эндоспермийн** цөөн тооны эсүүд үрийн бүрхүүлтэй наалдаж ургасан байх явдал цөөнгүй тохиолдоно. Үрт нахианы бүрхүүлд эсийн хуваагдал явагдсанаас эсүүд үрийн шинэ үе давхаргыг бий болгох эсвэл үрт нахианы бүрхүүл эсүүдийн доторх зүйлүүд нь хөврөл болон эндоспермийн хөгжилд зарцуулагдсанаас хөндий хоосон болдог. Ихэнх үрийн бүрхүүлийн эсүүд мөхөж үгүй болсноос тэр нь эсийн зохион байгуулалтгүй нимгэн хальс болж хувирна.

Зарим ургамлын үрийн бүрхүүл дотоод хэсгүүдтэйгээ нягт наалдаж ургасан байхад хос талт үрт зарим ургамалд салангид байдаг. Үрийн бүрхүүлийн нимгэн, зузаан,

Зураг 11. Үрийн бүтэц

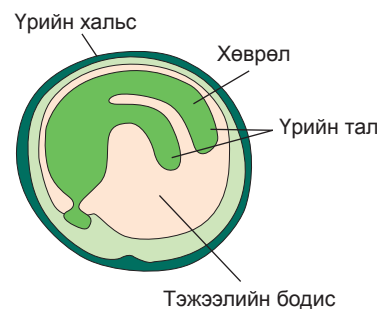

хатуу зөөлөн чанар нь уг ургамлын ургах гадаад орчны нөхцөл, мөн шадар жимсэвчийн хөгжил зэргээс шалтгаалан харилцан адилгүй байна. Жишээлбэл, жимсгэнийн үрийн бүрхүүл яст жимсийг бодвол нэлээд сайн хөгжилтэй бат бэх болсон байдаг.

Харин яст жимсний үр ясан дотроо орших бөгөөд энэ нь үрээ сайн хамгаалж буй явдал юм. Ялангуяа хагардаггүй хуурай жимсний үрийн бүрхүүл их өөрчлөгдөж нимгэрсэн байх жишээтэй. Ийм

жимсний үрийн бүрхүүл хоёр, гурав тэр ч байтугай түүнээс олон эсүүдээс бүрдсэн байдаг тохиолдол бий. Үрэнд шим тэжээлийн бодис ямар хэлбэрээр хаана, хэрхэн агуулагдаж байгаагаар нь:

1. Эндоспермтэй үр
2. Эндоспермгүй үр
3. Периспермтэй үр
4. Эндосперм ба периспермтэй үр хэмээн 4 ангилдаг.

6. Жимс. Жимс бол үрийг хэлбэржин хөгжих таатай нөхцөлийг бүрдүүлээд зогсохгүй түүнийг хамгаалах, тараах үүрэгтэй юм.

Аливаа жимс нь үр, шадар жимсэвч гэсэн 2 үндсэн хэсгээс тогтоно. Жимсэвч үрийг гадна талаар нь хучиж байрладаг бөгөөд өөрөө үрэвчний хана томорсноос (ургаснаас) үүсдэг ба үр, жимсийг тараах гол үүрэгтэй. Шадар жимсэвч нь жимсний нийт жингийн ихэнх хэсгийг эзлэх бөгөөд тэрээр 3 үндсэн давхаргаас тогтоно. Үүнд:

1. Гадаад жимсэвч (Экзокарп)
2. Дунд жимсэвч (Мезокарп)
3. Дотоод жимсэвч (Эндокарп).

Зураг 12. Үрийн бүтэц

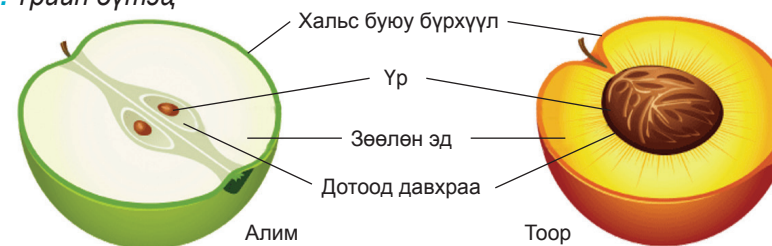

Гадаад болон дотоод давхраа нь ихэвчлэн нимгэн бөгөөд 1-2 эгнээ эсүүдээс бүрдэнэ. Харин дундах давхраа бол олон эгнээ эсүүдээс тогтсон зузаан, ихээхэн махлаг зөөлөн байдаг. Жимсний шадар жимсэвч янз бүр, заримдаа шүүслэг байхад бусад нь хуурай тэр ч байтугай модожсон байдалтай ч тохиолдоно. Шадар жимсэвчийн дээрх үеүдийн хатуу зөөлөн, шүүслэг хуурайг үндэслэн жимсийг **хуурай** ба **шүүслэг** гэж хоёр ангилдаг. Шадар жимсэвчийн дээрх 3 давхраанууд нь бүгд хатуу хуурай

байвал **хуурай жимс** гэнэ. Харин аль нэг давхраа нь махлаг зөөлөн шүүстэй байвал **шүүслэг жимс** гэж нэрлэдэг. Шүүслэг жимсэнд жимсгэнэ, яст жимс хамаарагдана.

Аливаа жимс цэцгийн үр боловсрох орны үрэвчнээс үүсдэг боловч зарим үед үрэвчнээс гадна, цэцгийн бусад хэсгүүд оролцдог бөгөөд үүнийг үндэслэн жимсийг **жинхэнэ (эукарп)** ба **хуурамч жимс (псевдокарп)** хэмээн ангилдаг. Жинхэнэ жимс үүсэж бий болоход зөвхөн үрэвч оролцсон байдаг атал хуурамч жимс үүсэхэд цэцгийн үрэвч, суудал, мөн шилбэ зэрэг олон хэсгүүд оролцдог. Жишээлбэл, хуурамч жимсэнд гүзээлзгэнэ хамаарагдана¹.

3.3 МОДЛОГ УРГАМЛЫН ГАДААД БА ДОТООД БҮТЭЦ, ОНЦЛОГ

Модны гадаад бүтэц. Ургаа модыг гурван үндсэн хэсэгт хуваана. Газрын хөрснөөс тэжээл авах хэсгийг үндэс, эх биеийг бүрдүүлэгч гол хэсгийг иш, нарны элч болон агаараас тэжээл авах оройн мөчирлөг хэсгийг титэм гэнэ. Модны их бие иш нь үйлдвэрлэлийн ач холбогдолтой ашиглалтын гол хэсэг юм. Модны титэм нь гишүү мөчрүүдээс тогтох үзүүрийн хэсэг юм. Мөчир гишүү нь модны төрлөөс хамаарч шилмүүст болон навчаар бүрхэгдсэн байна.

Зураг 13. Модны гадаад бүтэц

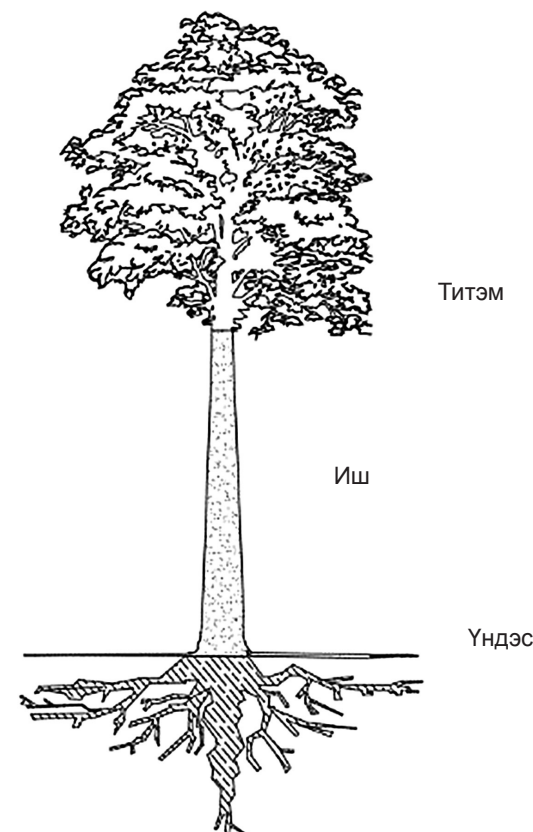

Модны дотоод бүтэц. Модны гадна хэсгээр тогтсон хөвсгөр хөнгөн хэсгийг холтос гэнэ. Модны төрөл насны онцлогоос хамаарч холтосны хэлбэр дүрс өнгө харилцан адилгүй байна. Модны төвийн хуурайшиж хүрэлтсэн хэсгийг цөм, гадагшлах цайвар өнгийн цагариг хэсгийг зулам гэж нэрлэдэг (Зураг 14). Залуу зулзаган модонд цөм ялгарч үзэгдэхгүй зөвхөн зулам хэсгээс бүрдэнэ. Модны хөндлөн огтлолд голыг тойрч олон давхар цагариг тогтсон байна. Нэг жилийн өсөлтийг нэг цагариг илэрхийлэх тул цагаригийн тоогоор модны өсөлтийг тодорхойлж болох бөгөөд эдгээр цагаригуудыг жилийн үе гэж нэрлэнэ. Ургасан нөхцөл, модны төрөл, их биеийн аль хэсэгт байрласан зэргээс шалтгаалан жилийн үе харилцан адилгүй байна. Жилийн үеийн тогтоц, хэлбэр хэмжээгээр модны төрлийг таньж мэдэх боломжтой.

Модны үнэр. Мод бүр өөрийн өвөрмөц үнэрийг агуулдаг. Үнэр нь модонд байгаа давирхай, химийн нийлмэл бодисуудаас бүрдэнэ. Мод хатах эсвэл түүнд мөөг халдварлах үед үнэр бүрмөсөн арилж өөрчлөгдөнө. Модны үнэрээр түүний төрөл шинж байдлыг тодорхойлж болно.

¹ Ургамал, М., Магсар, Д., Сангидорж, Б. (2003). *Ургамал судлал*. Улаанбаатар

Зураг 14. Модны дотоод бүтэц

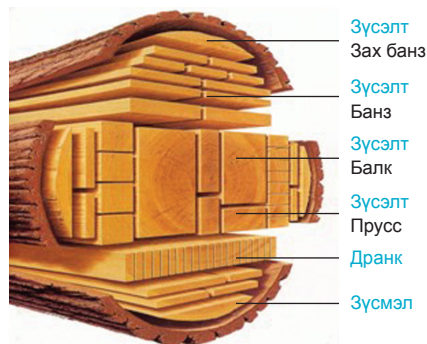
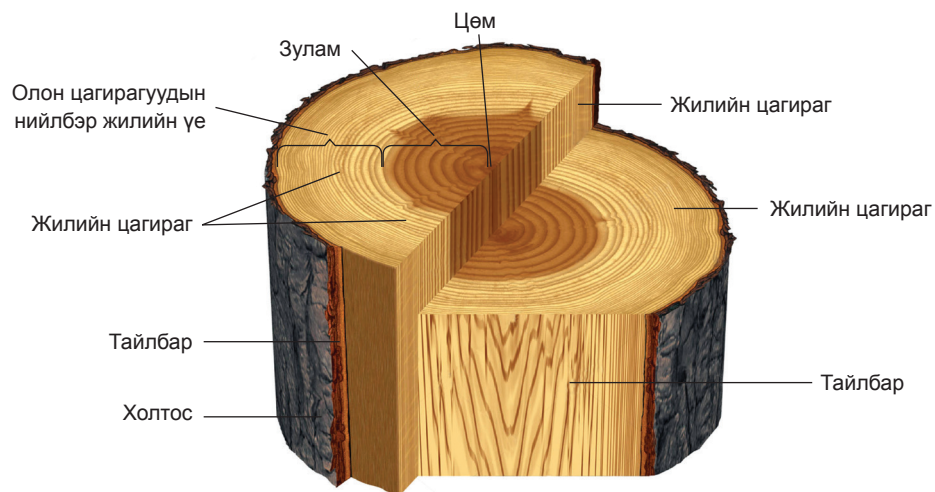

Модны төрөл. Модны мөчирт ургах шилмүүс ба навчны онцлогоор нь модлог ургамлуудыг шилмүүст ба навчит гэж хоёр ангилна. Үүнд:

- Шилмүүст модонд жодоо, гацуур, нарс, хуш, шинэс орно. Хушин дотроо Сибирь хуш, тарваган хуш, мөн шинэс нь дотроо Сибирь шинэс, Дагуур шинэс, Чехановын шинэс гэсэн зүйлүүдтэй.
- Навчит модонд улиас, улиангар, хус орно. Улиас нь анхилуун улиас, лавр навчит улиас, мөнгөлөг улиас, мөн улиангар нь элдэв

навчит улиас, Зайсангийн заг, хайлаас, тарваган хайлаас, том үрт хайлаас, Япон хайлаас, түүнчлэн хус нь хавтаг навчит хус, Манж хус гэсэн зүйлүүдтэй байна.

- Сөөгт турьхан хус, төгрөг навчит хус, налчгар хус, бор хус, бяцхан навчит хус, Резниченкогийн хус, Таушийн хус, цагаан бургас, Азийн монос, долоолгоно, Сибирь гүйлс, Монгол гүйлс, өргөст нохойн хошуу, шар хуайс, чацаргана, үхрийн нүд, өрөл, сөөгөн нүргэс, бургас хамаарна. Бургасан дотроо таван дохиурт бургас, ямаан бургас, шүүдэрт бургас, саваан бургас, гурван дохиурт бургас, жигд гэсэн зүйлүүдтэй.

Мод, модон бүтээгдэхүүн. MNS 5162:2002 стандартын модны нэр томъёоны тодорхойлолтын 4.1-д үйлдвэрлэл, барилга, ахуйн хэрэглээний зориулалтаар бэлтгэгдсэн тусгай зориулалтын мод (цахилгаан, холбоо, бэхлэгээ), үүнд гуалин, дүнз, орох бөгөөд шургааг, түлээний мод гэдэгт 2 метр хүртэлх урттай (хуурай, өмхтэй тахир, муруй, модны үзүүр, ёзоорын хэсэг г.м) модыг, 4.2-т нь модон материал гэдгийг төрөл бүрийн зориулалттай зүсмэл материал, цонх хаалга, шал болон хийц хэсэг, дэр мод зүсвэрээс гарсан хаягдал захыг хэлнэ (үүнд төрөл бүрийн банз, балки, прусс, дранк г.м орно) гэж тодорхойлсон байна.

3.4 ХУУЛЬ БУС БЭЛТГЭЛД ТҮГЭЭМЭЛ ӨРТӨЖ БУЙ ЗАРИМ УРГАМЛУУД, ТЭДГЭЭРИЙГ ТАНИХ ШИНЖ, УРГАХ ОРЧИН, ТАРХАЛТ, ОНЦЛОГ

Монгол орны ургамлын аймгийн зүйлийн бүрэлдэхүүнээс цөөнгүй зүйл ургамал нь зөвшөөрөлгүй түүж бэлтгэх, хадгалах, тээвэрлэх, цаашлаад хууль бус худалдаанд ихээхэн өртөж байгаа билээ. Тэдгээрээс дор дурдсан 30-аад зүйл ургамал, хаг, мөөгнүүдийн таних шинж, ургах орчин, тархалт, онцлогийг зургуудын хамт товчхон орууллаа. Үүнд:

Модлог ургамал

- Сибирь шинэс (*Larix sibirica* Ledeb.)
- Сибирь нарс (*Pinus sibirica* Du Tour.)
- Ойн нарс (*Pinus sylvestris* L.)
- Сибирь жодоо (*Abies sibirica* Ledeb.)

Сөөг ургамал

- Нангиад зээргэнэ (*Ephedra sinica* Stapf)
- Хуурамч хасаг арц (*Juniperus pseudosabina* Fisch. & C.A. Mey.)
- Хасаг арц (*Juniperus sabina* L.)
- Орос махирс - Чонон хармаг (*Lycium ruthenicum* Murray)

Өвслөг ургамал

- Нөмрөгт банздоо (*Saussurea involucreta* (Kar. & Kit.) Sch. Bip.)
- Урал чихэр - өвс (*Glycyrrhiza uralensis* Fisch.)
- Гоё башир - Юмдүүжин (*Dianthus superbus* L.)
- Эмийн бамбай (*Valeriana officinalis* L.)
- Ягаан могойн - идээ (*Sedum roseum* (L.) Scop.)
- Ягаан цээнэ (*Paeonia anomala* Pall.)
- Дэрэвгэр жиргэрүү (*Saposhnikovia divaricata* (Turcz.) Schischkin)
- Цөлийн Аргамжинцэцэг - Цагаан гоёо (*Cistanche deserticola* Ma)
- Зүүнгарын гоёо - Улаан гоёо (*Cynomorium songaricum* Rupr.)
- Их Шүүдэргэнэ (*Chelidonium majus* L.)
- Шаргалдуу лидэр (*Sophora flavescens* Solander)
- Үнэгсүүлхэй лидэр (*Sophora alopecuroides* L.)
- Дөрвөлсөн мүгээ - Алтангагнуур (*Rhodiola quadrifida* (Pall.) Fisch. & C.A. Mey.)
- Алтайн сонгино - Уулын сонгино (*Allium altaicum* Pall.)
- Монгол хунчир (*Astragalus mongholicus* Bunge)
- Эмийн багваахай (*Taraxacum officinale* F.H.Wigg.)
- Таримал олс (*Cannabis sativa* L.)

Хаг

- Газрын үс (*Nostoc flagelliforme* Hervey.)

Мөөг

- Жинхэнэ онгол - Хусны ур мөөг (*Innonotus obliquus* Pill.)
- Монгол хээрийн цагаан - Цагаан мөөг (*Leucocalocybe mongolica* (S.Imai) X.D.Yu & Y.J.Yao).

> Модлог ургамал

Зураг 16. Сибирь шинэс (*Larix sibirica* Ledeb.)



Статус: Элбэг ургамал.

Таних шинж: 45 м хүртэл өндөр, навчаа гүвдэг шилмүүст мод. Холтос хүрэн саарал. Шилмүүс богиносон нэг найлзуураас 30-40 хүртэл багцалсан. 2-4 см урт, зөөлөн.

Ашиглагдах хэсэг: Холтос, давирхай.

Цэцэглэлт: 6-7 дугаар сард цэцэглэнэ.

Үрлэлт: 9-10 дугаар сард үрлэнэ.

Ургах орчин: Уулын ойн зонхилох мод, хааяа голын хөндий, уулын доод бүсэд ургана.

Тархалт: Хөвсгөл, Хэнтий, Хангай, Монгол-Дагуур, Ховд, Монгол Алтай, Дундад Халх, Их нууруудын хотгор, Зүүнгарын говийн тойргоор тархсан.

Зураг 17. Сибирь нарс (*Pinus sibirica* Du Tour.)



Статус: Ховор ургамал.

Таних шинж: 35 м хүртэл өндөр иштэй, 1.2 м хүртэл голчтой, мөнх ногоон шилмүүст мод. Шилмүүс нэг доороос тав, таваараа багцалсан. 6-13 см урт, нарийн шугамархуу, хатуу.

Ашиглагдах хэсэг: Үр (самар), шилмүүс.

Цэцэглэлт: 5 дугаар сард цэцэглэнэ.

Үрлэлт: 9-10 дугаар сард үрлэнэ.

Ургах орчин: Уулын шинэсэн ой, ойн дээд захаар зонхилон ургана.

Тархалт: Хөвсгөл, Хэнтий, Хангай, Ховд, Монгол Алтайн тойрогт тархжээ.

Зураг 18. Ойн нарс (*Pinus sylvestris* L.)



Монгол-Дагуур, Хянган, Дундад Халх, Дорнод Монголын тойргоор тархжээ.

Статус: Элбэг ургамал.

Таних шинж: 35 м хүртэл өндөр иштэй, 0.1-1 м хүртэл голчтой, мөнх ногоон шилмүүст мод. Шилмүүс ногоон, нэг доороос хос хосоор гарах бөгөөд 5-8 см урт, 1-1.5 мм өргөн, хатуу.

Ашиглагдах хэсэг: Шилмүүс, нахиа, давирхай.

Цэцэглэлт: 7 дугаар сард цэцэглэнэ.

Үрлэлт: 8 дугаар сард үрлэнэ.

Ургах орчин: Уулын хяр, чулуурхаг болон хээржүү хажуу, голын хөндийн элсэнцэр газарт ургана.

Тархалт: Хөвсгөл, Хэнтий, Хангай,

Зураг 19. Сибирь жодоо (*Abies sibirica* Ledeb.)



дээд хэсэгт сөөг хэлбэртэйгээр сийрэгдүү тархана.

Тархалт: Хөвсгөл, Хэнтийн тойрогт тархжээ.

Статус: Нэн ховор ургамал.

Таних шинж: 30 м хүртэл өндөр, мөнх ногоон мод, суурьтаа 50 см голчтой, гөлгөр хар саарал холтсоор хучигдсан. Найлзуур шаравтар саарал, давирхайлаг, бага зэрэг үсэрхэг. Боргоцой бортгорхуу, эгц босоо, 5-9 см урт, 2-3 см бүдүүн.

Ашиглагдах хэсэг: Шилмүүс, нахиа, давирхай.

Цэцэглэлт: 7-8 дугаар сард цэцэглэнэ.

Үрлэлт: 8-9 дүгээр сард үрлэнэ.

Ургах орчин: Ам хавцлын ёроолын тайгад ургах ба ойн бүслүүрийн

Сөөг ургамал

Зураг 20. Нангиад зээргэнэ (*Ephedra sinica* Stapf)



Дагуур, Хянган, Монгол Алтай, Дундад Халх, Дорнод Монгол, Их нууруудын хотгор, Олон нуурын хөндий, Дорнод говь, Говь Алтай, Зүүнгарын говь, Алтайн өвөр говийн тойрогт тархжээ.

Зураг 21. Хуурамч хасаг арц (*Juniperus pseudosabina* Fisch. & C.A. Mey.)



дээд захын хушин төгөл, сөөгөн шугуйд ургана.

Тархалт: Хөвсгөл, Хэнтий, Хангай, Монгол-Дагуур, Монгол Алтай, Дундад Халх, Говь Алтайн тойргоор тархсан.

Статус: Ховор ургамал.

Таних шинж: Иш мөчир нь ихэд модожсон ногоон, 30-60 см өндөр, эгц босоо сөөг. Ихэнх жимсгэнэ нь дотроо ганц үртэй, бөөрөнхий улаан ягаан өнгөтэй шүүслэг.

Ашиглагдах хэсэг: Ногоон мөчир, найлзуур, жимсгэнэ.

Цэцэглэлт: 5-6 дугаар сард цэцэглэнэ.

Үрлэлт: 7 дугаар сард үрлэнэ.

Ургах орчин: Уул, толгодын хад, чулуурхаг хажуу, хуурай сайрын хөвөө ба ёроол, хагас бэхэжсэн элсэнд ургана.

Тархалт: Хэнтий, Хангай, Монгол-

Статус: Нэн ховор ургамал.

Таних шинж: 2 м өндөр сөөг. Үнсэн саарал холтостой, хоёр гэрт мөнх ногоон ургамал. Хайрсархуу, дөрвөлжиндүү, мохоо, найлзуур дээр бие биесээ нягт дэрлэж байрласан, харин залуу найлзуурын навч зүүрхүү. Боргоцой-жимсгэнэ хар хөх, хүрэн өнгөтэй, нэг үртэй.

Ашиглагдах хэсэг: Мөчир найлзуур.

Цэцэглэлт: 6-7 дугаар сард цэцэглэнэ.

Үрлэлт: 7-8 дугаар сард үрлэнэ.

Ургах орчин: Өндөр уулын бүслүүр дэх нураг, асгараг, мөлгөр чулуу, мөн бүслүүрийн доод хэсэг, ойн

Зураг 22. Хасаг арц (*Juniperus sabina* L.)



Ургах орчин: Өндөр уулын доод хэсэг, уулархаг хээр ба дээд бүслүүрийн горхи, булгийн эрэг, хонхор, хавцлын ёроол, хад чулуу, нураг асга хаданд ургана.

Тархалт: Хэнтий, Хангай, Монгол-Дагуур, Ховд, Монгол Алтай, Дундад Халх, Их нууруудын хотгор, Олон нуурын хөндий, Говь Алтай, Зүүнгарын говийн тойргоор тархжээ.

Статус: Ховор ургамал.

Таних шинж: 1-4 м өндөр, хүрэн холтостой, хоёр гэрт мөнх ногоон сөөг. Хайрсархуу болон зүүрхүү. Залуу ургамал ихэвчлэн зүүрхүү, дээд тал нь хүнхэр, доод тал нь гүдгэр үзүүр нь шовх. Найлзуур дээр бие биеэ нягт дэрлэж байрласан. Боргоцой-жимсгэнэ хүрэн, хөхөвтөр юм уу хар өнгөтэй, нүцгэн, 2-5 үртэй.

Ашиглагдах хэсэг: Мөчир найлзуур.

Цэцэглэлт: 6-7 дугаар сард цэцэглэнэ.

Үрлэлт: 7-8 дугаар сард үрлэнэ.

Зураг 23. Орос махирс - Чонон хармаг (*Lycium ruthenicum* Murray)



Олон нуурын хөндий, Говь Алтай, Зүүнгарын говь, Алтайн өвөр говь, Алашаа говийн тойрогт тархжээ.

Статус: Үлдвэр ургамал.

Таних шинж: 20-100 см өндөр, салаархаг өргөстэй сөөг. Шаргалцагаан өнгийн олон салаа мөчиртэй, 2-20 мм урттай хурц үзүүртэй олон тооны өргөстэй. Навч бортгон хэлбэртэй махлаг. Цэцэг цайвар ягаан. Жимсгэнэ чихэрлэг амттай, хар өнгөтэй.

Ашиглагдах хэсэг: Үр, жимс.

Цэцэглэлт: 5-8 дугаар сард цэцэглэнэ.

Үрлэлт: 8-9 дүгээр сард үрлэнэ.

Ургах орчин: Говь, цөлийн элсэрхэг сайр, хөндийд ургана.

Тархалт: Их нууруудын хотгор,

Өвслөг ургамал

Зураг 24. Нөмрөгт банздоо (*Saussurea involucrata* (Kar. & Kit.) Sch. Bip.)



Статус: Нэн ховор ургамал.
Таних шинж: 70-90 см өндөр, олон наст өвслөг ургамал. Махлагдуу цагаан үндэстэй. Иш олон навчтай, 2-3 см голчтой, шүүслэг нүцгэн, суурь хэсэгтэй хагдарсан навч цөөнгүй. Гурвантаа өдлөг цуулбар, өндгөрхүү гонзгойвтор, суумал, тод шаргал судалтай, захаараа шүдлэг. Сагс баг цэцэг хоёр эгнээтэй, сарьслаг ягаан.
Ашиглагдах хэсэг: Навч, цэцэг, үндэс.
Цэцэглэлт: 7-8 дугаар сард цэцэглэнэ.
Үрлэлт: 8-9 дүгээр сард үрлэнэ.
Ургах орчин: Өндөр уулын бүслүүрт хад, чулуурхаг асга, нуранги асга, үйрмэг чулуутай хажуу, чийглэг нугад ургана.
Тархалт: Хөвсгөл, Хэнтий, Хангай, Ховд, Монгол Алтай, Дорнод говь, Говь Алтайн тойргоор тархсан.

Зураг 25. Урал чихэр-өвс (*Glycyrrhiza uralensis* Fisch.)



Статус: Ховор ургамал.
Таних шинж: 40-100 см өндөр, олон наст өвслөг ургамал. Хүрэн бор холтос бүхий үндэстэй. Өрөөсгөл өдлөг навчтай, 4-8 хос гонзгойвтор-өндгөрхүү навчинцартай. Цайвар нил өнгийн том цэцгүүд богино өтгөн цацаг баг цэцэг үүсгэдэг. Үндэслэг иштэй. Буурцаг гонзгойвтор-шугамархуу.
Ашиглагдах хэсэг: Үндэс.
Цэцэглэлт: 6-8 дугаар сард цэцэглэнэ.
Үрлэлт: 9 дүгээр сард үрлэнэ.
Ургах орчин: Чийглэг хужирлаг нуга, элс, элсэрхэг тал, нуурын хүрээ, гол горхины захаар ургана.
Тархалт: Хэнтий, Хангай, Монгол-Дагуур, Хянган, Дундад Халх,

Дорнод Монгол, Их нууруудын хотгор, Олон нуурын хөндий, Дорнод говь, Говь Алтай, Зүүнгарын говь, Алтайн өвөр говь, Алашаа говийн тойрогт тархсан.

Зураг 26. Гоё башир (юмдүүжин) (*Dianthus superbis* L.)



Статус: Ховор ургамал.
Таних шинж: 20-60 см, олон наст өвс. Урт мөлхөө үндэслэг иштэй. Навч шугаман-юлдэрхүү Цэцэг ишний оройд ганц нэгээрээ байрлах ягаан өнгөтэй утаслаг цуурсан салбан бүхий дэлбэтэй, эгц босоо, салаархаг, хатуу үсэнцэртэй эсвэл нүцгэн.
Ашиглагдах хэсэг: Иш, навч.
Цэцэглэлт: 6-8 дугаар сард цэцэглэнэ.
Үрлэлт: 8-9 дүгээр сард үрлэнэ.
Ургах орчин: Ойн бүслүүрийн ойн нуга, ойн зах, шинэс ба хушин ой, нугархаг хажуу, голын эрэг, сөөгөн

шугуй, мөн өндөр уулын нуга, горхины эрэг хөвөө дагаж ургана.

Тархалт: Хөвсгөл, Хэнтий, Хангай, Монгол-Дагуур, Хянган, Ховд, Монгол Алтай, Дундад Халх, Дорнод Монгол, Их нууруудын хотгор, Говь Алтайн тойрогт тархсан.

Зураг 27. Эмийн бамбай (*Valeriana officinalis* L.)



Статус: Ховор ургамал.
Таних шинж: 60-160 см өндөр, олон наст өвс. Анхилуун үнэртэй, шүүслэг үндэстэй. Навчис өдлөг, том хөрөө шүдтэй, 4-11 ширхэг шугаман буюу өндөг хэлбэрийн хэсгүүдэд хос бус өдлөн цуулагдсан үслэг навчис нь ишнээсээ чагталсан. Иш, навчис үсэрхэг, баг цэцэг сийрэг, бамбайрхуу юм уу бамбайрхуу-залаархаг.
Ашиглагдах хэсэг: Үндэс, үндэслэг иш.
Цэцэглэлт: 6-8 дугаар сард цэцэглэнэ.
Үрлэлт: 7-9 дүгээр сард үрлэнэ.

Ургах орчин: Ойн бүслүүрт шинэсэн ой, тэдгээрийн зах, хусан төгөл, ойн ба татмын нуга, боролж, бургасан шугуй, сүүдэрсэг ам, хадны суурь хавиар ургана.

Тархалт: Хөвсгөл, Хэнтий, Хангай, Монгол-Дагуур, Дундад Халх, Дорнод Монголын тойргоор тархсан.

Зураг 28. Ягаан могойн-цдээ (*Sedum roseum* (L.) Scop.)



Статус: Нэн ховор ургамал.
Таних шинж: 20-40 см өндөр, олон наст өвс. Алтан шаргал юм уу саарал бор өнгийн үндэслэг цөөхөн үндэстэй. Навч гонзгойрохуй өндгөрхүү, суумал, шүүслэг, бараг бүтэн захтай юм уу үзүүртэй хөрөө шүдлэг. Жижгэвтэр олон цэцгээс тогтсон бамбай баг цэцэгтэй. Баг цэцгийн мөчирөнцөр навчгүй. Дэлбэ шар, ногоон.
Ашиглагдах хэсэг: Үндэслэг иш, үндэс.
Цэцэглэлт: 6-7 дугаар сард цэцэглэнэ.
Үрлэлт: 7-9 дүгээр сард үрлэнэ.

Ургах орчин: Өндөр уулын болон ойн бүслүүрт хад чулуу, чулуурхаг хажуу, нураг, чийглэг цохио, байц, горхины хайрга, чулуурхаг эргээр ургана.

Тархалт: Хөвсгөл, Хэнтий, Хангай, Монгол-Дагуур, Хянган, Ховд, Монгол Алтай, Дундад Халх, Говь Алтай, Зүүнгарын говийн тойрогт тархжээ.

Зураг 29. Ягаан цээнэ (*Paeonia anomala* Pall.)



Статус: Ховор ургамал.
Таних шинж: 40-80 см өндөр, олон наст өвслөг ургамал. Махлаг хүрэн бор өнгийн олон давхраат холтостой, ягаавтар. Сарвуулаг, цуулбар, энгийн навчинцартай. Цэцэг хүрэн ягаан, бутар ургана.
Ашиглагдах хэсэг: Үндэс, үр, жимс.
Цэцэглэлт: 6-7 дугаар сард цэцэглэнэ.
Үрлэлт: 8 дугаар сард үрлэнэ.
Ургах орчин: Ойн дээд зах хүртэлх шинэсэн ой, холимог ой, ойн зах, нугад ургана.
Тархалт: Хөвсгөл, Хэнтий, Хангай, Монгол-Дагуур, Ховд, Монгол Алтайн тойргоор тархжээ.

Зураг 30. Дэрэвгэр жиргээрүү (*Saposhnikovia divaricata* (Turcz.) Schischkin)



Статус: Ховор ургамал.
Таних шинж: 30-60 см өндөр, сууриасаа ихэд салаалсан, саарал ногоон, олон наст өвс. Навчис 6-20 см урт, 2-14 см өргөн, хошоод юм уу гурвантаа хагалбар өдлөг. Шүхэр 2-8 см голчтой, адил урттай 5-10 шилбэтэй. Шүхрэнцэр 4-10 цэцэгтэй. Нуухны навчинцаргүй. Нууханцрын навчинцар цөөн. Цэцэг цагаан. Үр жимс нүцгэн.
Ашиглагдах хэсэг: Үндэс.
Цэцэглэлт: 6-7 дугаар сард цэцэглэнэ.
Үрлэлт: 7-8 дугаар сард үрлэнэ.
Ургах орчин: Ойт хээр болон

хээрийн хайргат ба чулуурхаг хээржүү хажуу, хялганат болон үетэн-алаг өвст хээр, хуурай сайр, атаржсан тариан талбайд ургана.

Тархалт: Хэнтий, Хангай, Монгол Дагуур, Хянган, Дундад Халх, Дорнод Монголын тойрогт тархжээ.

Зураг 31. Цөлийн Аргамжинцэцэг - Цагаан гоёо (*Cistanche deserticola* Ma)



Статус: Нэн ховор ургамал.
Таних шинж: 40-160 см өндөр олон наст өвслөг шимэгч ургамал. Иш бүдүүн салаалдаггүй эсвэл 2-4 салаалдаг, 6-8 (20) см голчтой. Ишний доод хэсгийн навчис хайрсархуу, өндгөрхүү эсвэл гурвалжин-өндгөрхүү, ишний дээд хэсгийн навчис юлдэрхүү эсвэл шугаман-юлдэрхүү, нүцгэн. Түүрүү баг цэцэг 10-50 см урт. Цэцэг хоолойрхуу-хонхон хэлбэртэй, цайвар шаргал, хөвөө нь тод ягаан. Хонгорцог өндгөрхүү-бөөрөнхий.
Ашиглагдах хэсэг: Үндэс, иш.
Цэцэглэлт: 5-6 дугаар сард цэцэглэнэ.
Үрлэлт: 6-8 дугаар сард үрлэнэ.
Ургах орчин: Элсэн хөрсөнд загийн

үндэснээс шимэгчлэн ургана.

Тархалт: Монгол Алтай, Их нууруудын хотгор, Олон нуурын хөндий, Дорнод говь, Алтайн өвөр говийн тойргоор тархсан.

Зураг 32. Зүүнгарын гоёо - Улаан гоёо (*Synotrium songaricum* Rupr.)



Статус: Ховор ургамал.

Таних шинж: Богино шаравтар иштэй, навчгүй, бүдүүн, махлаг, бараан улбар хүрэн түрүү баг цэцэгтэй, ганц наст, шимэгч алаг өвс. Ихэнх хэсэг нь элсэн доор байрладаг 10-25 см өндөр, олон наст өвслөг ургамал. Бараавтар улаан хүрэн, муна хэлбэрийн баг цэцэгтэй, ороолт навч хайрслаг, цэцэг хос бэлэгтэй, тод хүрэн, анхилуун.

Ашиглагдах хэсэг: Газрын доорх хэсэг.

Цэцэглэлт: 5-7 дугаар сард цэцэглэнэ.

Үрлэлт: 6-7 дугаар сард үрлэнэ.

Ургах орчин: Говийн сайрын элсэнд ургана.

Тархалт: Их нууруудын хотгор, Олон нуурын хөндий, Дорнод говь, Говь Алтай, Зүүнгарын говь, Алтайн өвөр говь, Алашаа говийн тойрогт тархсан.

Зураг 33. Их Шүүдэргэнэ (*Chelidonium majus* L.)

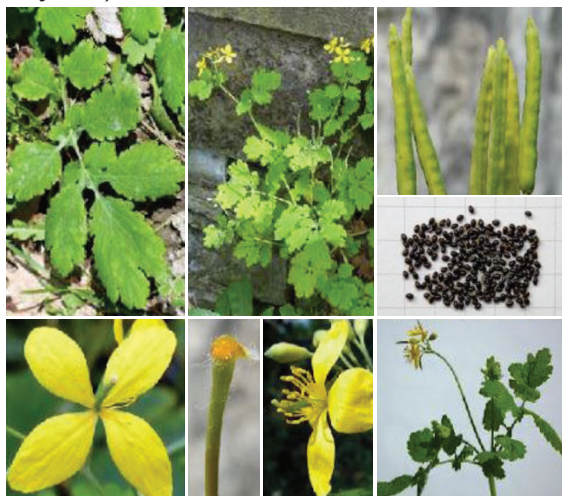

Статус: Ховор ургамал.

Таних шинж: Олон наст, өвслөг ургамал, 25-100 см өндөр ургамал. Бүх хэсэгтээ шаравтар цагаан шүүстэй. Иш дагуу ховилтой, шулуун, салаархаг. Навч ногоон, доод тал цайвар ногоон, өдөлж цуурсан, хосоороо чагтлан хол хол байрласан илтэстэй. Шар өнгийн цэцгүүд ишний оройд баг цэцэг үүсгэнэ. Үр нь хоёр хавтаст хонхорцогт байрлана.

Ашиглагдах хэсэг: Газрын дээрх хэсэг.

Цэцэглэлт: 6-7 дугаар сард цэцэглэнэ.

Үрлэлт: 7-9 дүгээр сард үрлэнэ.

Ургах орчин: Ойн зах, цоорхой, сөөгөн ширэнгэ, хад асга, нурангид ургана.

Тархалт: Хөвсгөл, Хэнтий, Хангай, Монгол-Дагуур, Хянган, Монгол Алтай, Дорнод Монголын тойрогт тархсан.

Зураг 34. Шаргалдуу лидэр (*Sophora flavescens* Solander)



Статус: Нэн ховор ургамал.

Таних шинж: 1 м хүртэл өндөр ургадаг олон наст өвс. Эгц доош ургасан бүдүүн гол үндэс ба хөрсөн доор хавж хөндлөн байршсан үндэслэг иштэй. Өдлөг нийлмэл навчис цуваа байрлалтай. Ишний оройн цацаг 15-25 см урт, олон цэцэгтэй. Дэлбэ цайвар шар. Буурцаг 5-7 см урт. Үр 1-5, улаан хүрэн, бөөрөрхүү, бага зэрэг хавчгар.

Ашиглагдах хэсэг: Газрын дээрх болон доорх хэсэг.

Цэцэглэлт: 5-7 дугаар сард цэцэглэнэ.

Үрлэлт: 7-9 дүгээр сард үрлэнэ.

Ургах орчин: Хээржүү хажуу, гол, нуурын хөндийд ургана.

Тархалт: Хянган, Дорнод Монголын тойрогт тархсан.

Зураг 35. Үнэгсүүлхэй лидэр (*Sophora alopecuroides* L.)



Статус: Нэн ховор ургамал.

Таних шинж: 60-90 см өндөр, олон наст өвс. Бүдүүн гол үндэс ба хөрсөн доор хөндлөн байршсан үндэслэг иштэй. Өдлөг нийлмэл навчис цуваа байрлалтай. Ишний оройн цацаг 10-20 см урт, олон цэцэгтэй. Дэлбэ цайвар шар, шар. Буурцаг 5-7 см урт. Үр улаан хүрэн, бөөрөрхүү, хавчгар.

Ашиглагдах хэсэг: Газрын дээрх болон доорх хэсэг.

Цэцэглэлт: 5-7 дугаар сард цэцэглэнэ.

Үрлэлт: 7-9 дүгээр сард үрлэнэ.

Ургах орчин: Говь, цөлөрхөг хээрт сайр, хөндийд ургана.

Тархалт: Дорнод говь, Говь Алтай, Зүүнгарын говь, Алтайн өвөр говь, Алашаа говийн тойрогт тархсан.

Зураг 36. Дөрвөлсөн мүүзэ - Алтангагнуур (*Rhodiola quadrifida* (Pall.) Fisch. & C.A. Mey.)



Статус: Элбэг ургамал.

Таних шинж: Олон наст өвслөг ургамал. Каудекс богино, бүдүүн, бортгорхуу, хүрэн хайрсаар хучигдсан. Цэцэгт иш олон. Навчис сийрэг, суумал, гонзгой, зуувангаас урвуу юлдэрхүү эсвэл өндгөрхүү. Бамбайрхуу баг цэцэг нягт, 3-4 (6) см голчтой. Цэцэг саланги бэлэгт, заримдаа хос бэлэгт, 4 (хааяа 5) гишүүнт хэлтэстэй. Дэлбэ ногоовтор шар юм уу шар. Үр жимс хэтэвч.

Ашиглагдах хэсэг: Үндэс.

Цэцэглэлт: 6-7 дугаар сард цэцэглэнэ.

Үрлэлт: 7-8 дугаар сард үрлэнэ.

Ургах орчин: Өндөр уулын чулуурхаг хажуу, хад асга, нураг цохио, байц,

хуурай нуга, гол горхины хайрга чулуурхаг эргээр ургана.

Тархалт: Хөвсгөл, Хэнтий, Хангай, Монгол-Дагуур, Хянган, Ховд, Монгол Алтай, Дундад Халх, Говь Алтай, Зүүнгарын говийн тойрогт тархсан.

Зураг 37. Алтайн сонгино - Уулын сонгино (*Allium altaicum* Pall.)



Статус: Ховор ургамал.

Таних шинж: 40-100 см өндөр иштэй, сонгинолог булцуутай, олон наст өвслөг ургамал. Сонгинолог булцуу 2-4 см голчтой, улаан хүрэн өнгийн хатуу хальсаар хучигдсан. 7-20 мм бүдүүн, цоорон иштэй. Навчис цоорорхуу, 8-20 мм өргөн. Цэцэг шаравтар, хонхорхуу, шилбэ шадар эрхтнээсээ богино, дагавар навчгүй, нягт толгой баг цэцэгт байрладаг.

Ашиглагдах хэсэг: Газрын дээрх болон доорх хэсэг.

Цэцэглэлт: 6-7 дугаар сард цэцэглэнэ.

Үрлэлт: 8 дугаар сард үрлэнэ.

Ургах орчин: Хад чулуурхаг хажуу, чулуурхаг нураг, асгараг голын хайрганд ургана.

Тархалт: Хөвсгөл, Хэнтий, Хангай, Ховд, Монгол Алтай, Дундад Халх, Их нууруудын хотгор, Говь Алтай, Зүүнгарын говийн тойрогт тархсан.

Зураг 38. Монгол хунчир (*Astragalus mongholicus* Bunge)



Статус: Ховор ургамал.

Таних шинж: 25-65 см өндөр, олон наст өвслөг ургамал. Хүчирхэг хөгжсөн голлосон үндэстэй. Навчинцар 10-18 хос, сондгой өдлөг нийлмэл. Иш ховилтой, улаан өнгөтэй, буурцаг нүцгэн. Цэцэг цайвар шаргал.

Ашиглагдах хэсэг: Үндэс.

Цэцэглэлт: 6-7 дугаар сард цэцэглэнэ.

Үрлэлт: 7-8 дугаар сард үрлэнэ.

Ургах орчин: Шинэсэн ойн зах, уулын энгэр бэл, хад чулуу, элсэрхэг хээрт ургана.

Тархалт: Хөвсгөл, Хэнтий, Хангай, Монгол-Дагуур, Хянган, Монгол Алтай, Дундад Халх, Дорнод Монгол, Их нууруудын хотгор, Олон нуурын хөндий, Говь Алтайн тойргоор тархжээ.

Зураг 39. Эмийн багваахай (*Taraxacum officinale* F.H. Wigg.)



Статус: Элбэг ургамал.

Таних шинж: 20-50 см өндөр, олон наст өвслөг ургамал. Голлосон үндэстэй. Иш навчгүй, үндэс орчимдоо жад хэлбэрийн дэвсгэр навчтай, иш болон навч цагаан шүүстэй. Цэцэг 3-5 см голчтой хурц шар.

Ашиглагдах хэсэг: Навч, цэцэг, үндэс.

Цэцэглэлт: 5-7 дугаар сард цэцэглэнэ.

Үрлэлт: 7-8 дугаар сард үрлэнэ.

Ургах орчин: Ойн зах, нуур голын эрэг, татмын нуга, зам дагуу ургана.

Тархалт: Хөвсгөл, Хэнтий, Хангай, Монгол-Дагуурын тойрогт тархсан.

Зураг 40. Таримал олс (*Cannabis sativa L.*)



Статус: Харь зүйл ургамал.

Таних шинж: Цөөн салаа бүхий 40-80 (120) см өндөр, нэг настай ургамал. Навч сарвуулаг нийлмэл, 1-6 см урт бариултай, том шүдлэг, 3-7 см урт, 0.8-2.0 см өргөн илтэстэй. Цэцэг голчоороо 7-8 мм, залаа баг цэцэг үүсгэдэг. Үр нь самранцар, 3.1-3.5 мм урт, 2.2-2.4 мм өргөн.

Ашиглагдах хэсэг: Газрын дээрх хэсэг, үр.

Цэцэглэлт: 6-7 дугаар сард цэцэглэнэ.

Үрлэлт: 7-8 дугаар сард үрлэнэ.

Ургах орчин: Ойн зах, ойт хээр, хээр, хот суурин, тариан талбай, зам дагуу ургана.

Тархалт: Хөвсгөл, Хэнтий, Хангай, Монгол Дагуур, Ховд, Монгол Алтай, Дундад Халх, Дорнод Монгол, Их нууруудын хотгор, Олон нуурын хөндий, Дорнод говь, Говь Алтай, Зүүнгарын говийн тойрогт тархсан.

> Хар

Зураг 41. Газрын үс (*Nostoc flagelliforme Hervey.*)



Статус: Нэн ховор замаг.

Таних шинж: Хар ногоон, хар хүрэндүү, 2-3 (5-8) мм өргөн, 20-30 (50) см урт нарийн утаслаг биетэй, хөх ногоон замаг. Цувран гинжилж, хоорондоо нягт байрласан дугуй бөмбөлөгдүү эс гадна талаасаа салслаг давхраатай.

Ургах орчин: Цөл заримдаг цөлийн кальциар баялаг шаварлаг хөрсний гадаргуу дээр ургана.

Тархалт: Говийн зүүн хэсгийн муж (Улаан-Уул, Онгон, Харагчингийн хөндий, Оорцог, Бумбатын район, Шарга-Дэл, Хоёрхудагийн район) ба Нууруудын хөндийн мужаар (Орос нуур, Тост уул, Богдын район) тархжээ.

> Мөөг

Зураг 42. Жинхэнэ онгол - Хусны ур мөөг (*Innonotus obliquus Pill.*)



Статус: Ховор мөөг.

Таних шинж: Үрт бие 10-40 см голчтой, тодорхой хэлбэр дүрсгүй, зузаан, арзгар бараан холтослог гадаргатай, улбар хүрэн, зэвэн бор. Үнэр, амтгүй. Спор 8-10 x 5-7.5 мкм хэмжээтэй, зууван хэлбэртэй, гөлгөр гадаргуутай, хүрвэртэр шар.

Ашиглагдах хэсэг: Гадаад их бие.

Ургах орчин: Навчит ба холимог ойд амьд хусны иш дээр ургана.

Тархалт: Хэнтийн тойргоор тархжээ.

Зураг 43. Монгол хээрийн цагаан - Цагаан мөөг (*Leucoscalocybe mongolica (S.Imai) X.D.Yu & Y.J.Yao*)



Статус: Ховор мөөг.

Таних шинж: Малгай 5-19 см голчтой, тал бөмбөлөгөрхүү, боловсорч гүйцэх үед хавтгай хэлбэртэй, хуурай, гөлгөр гадаргатай, цагаан, дотогш үл мэдэг эргэсэн захтай. Махлаг эд цагаан, цагаавтар шар, огтлоход өнгө хувирахгүй, хатуувтар, мөөг анхилуун үнэртэй, амтлаг. Салбан шилбэнд шууд бэхлэгдсэн, цагаан, шигүү, жигд урттай. Шилбэ өргөн зууван хэлбэртэй, гөлгөр гадаргуутай, өнгөгүй.

Ашиглагдах хэсэг: Газрын дээд бие.

Ургалтын хугацаа: 6-10 дугаар сарын хооронд ургана.

Ургах орчин: Ойт хээр, тал хээр, уулын хээрийн шар шороон хөрсөнд чийг хангамж сайтай үед мөөгний хүрээ үүсгэн ургана.

Тархалт: Хэнтий, Хангайн тойргоор тархжээ.

ДӨРӨВДҮГЭЭР БҮЛЭГ

ХУУЛЬ БУСААР МОД, БАЙГАЛИЙН УРГАМАЛ БЭЛТГЭХ ГЭМТ ХЭРГИЙН ШИНЖ, АНХААРАХ АСУУДЛУУД



4.1 ХИЧЭЭЛИЙН ТАНИЛЦУУЛГА, ХЭРЭГЛЭХ НЭР ТОМЬЁО БА СУРГАЛТЫН ҮЙЛ АЖИЛЛАГАА

Хичээлийн товч танилцуулга

Хамрах хүрээ	Хууль сахиулах байгууллагуудын албан хаагчид болон байгаль орчны хяналтын улсын байцаагч, мэргэжилтэн, холбогдох байцаагч, ажилтнууд	Сургалтын хэлбэр	Лекц
Сургалт явуулах газар	Сургалтын танхим (заал)		Хугацаа 4 цаг
Хичээлийн товч танилцуулга	Суралцагчдад хууль бусаар мод, байгалийн ургамал бэлтгэх гэмт хэрэг болон түүний криминологи, криминалистик шинжийг тайлбарлан, ойлгуулах, мэдлэгийг суралцагчийн оролцооны аргаар хамтран бүтээх.		
Сургалтын аргачүй	Суралцагчийн оролцооны аргууд: тонгоруу анги, өөрөөр нь яриулах, эерэг ба сөрөг байдлаар дүгнүүлэх болон тайлбарлан ойлгуулах, сонсгож таниулах.		
Хичээлийн товч агуулга			
<ul style="list-style-type: none"> • Хууль бусаар мод, байгалийн ургамал бэлтгэх гэмт хэргийн криминологи шинж • Хууль бусаар мод, байгалийн ургамал бэлтгэх гэмт хэргийн криминалистик шинж • Хууль бусаар мод бэлтгэх гэмт хэргийн шинж • Байгалийн ургамлыг хууль бусаар бэлтгэх гэмт хэргийн шинж 			
Сургалтын хэрэглэгдэхүүн	<ul style="list-style-type: none"> - Цахим танилцуулга - Фондын лекц - Хичээлийн хөтөлбөр, нэгж хичээлийн удирдамж - Бусад 		

Хичээлд хэрэглэх нэр томьёоны тайлбар

Нэр томьёоны тайлбар	
Хууль бусаар мод бэлтгэх гэмт хэрэг	Байгалийн ургамал хууль бусаар бэлтгэх гэмт хэрэг
Хууль бусаар мод бэлтгэх гэмт хэрэг гэдгийг байгалийн объект болох ойг хамгаалах, нөхөн сэргээх эзэмших, ашиглахтай холбоотой харилцаанд гэм буруугийн санаатай хэлбэрээр халдаж байгаа, нийгэмд аюултай, Эрүүгийн хуулийн 24.6 дугаар зүйлд хуульчлагдсан үйлдлийг ойлгоно.	Байгалийн ургамлыг хууль бусаар бэлтгэх гэмт хэрэг гэдэг нь таримал ургамлаас бусад ургамал (цаашид «ургамал» гэх)-ыг хамгаалах, зохистой ашиглахад гэм буруугийн санаатай хэлбэрээр халдсан Эрүүгийн хуулийн 24.8 дугаар зүйлд заасан нийгэмд аюултай үйлдлийг ойлгоно.
Хууль бусаар мод бэлтгэх гэмт, зөрчлийн ялгаа	Байгалийн ургамал хууль бусаар бэлтгэх гэмт хэрэг, зөрчлийн ялгаа

“Хууль бусаар мод бэлтгэх” гэмт хэргийн халдлагын зүйл нь зохих зөвшөөрөлгүйгээр ойгоос мод бэлтгэсэн, гарал үүслийн гэрчилгээгүйгээр мод, модон материалыг бэлтгэсэн, тээвэрлэсэн, худалдсан, худалдан авсан байдаг бол Зөрчлийн тухай хуулийн 7.9 дүгээр зүйлд заасан Ойн тухай хууль зөрчих зөрчлийн халдлагын зүйл нь ойн дагалт баялаг байдгаараа ялгагдана.	Байгалийн ургамлыг хууль бусаар бэлтгэх Эрүүгийн хуулийн тусгай ангийн 24.8 дугаар зүйл нь байгалийн ургамлын тухай хууль зөрчих Зөрчлийн тухай хуулийн 7.7 дугаар зүйлээс хуульчлагдсан байдал, халдлагын зүйл, үйлдлийн арга, зорилго, зориулалтаар ялгагдана.
---	--

Сэдвийн хүрээнд боловсруулсан хяналтын асуулт, гэрийн даалгавар, бие даалтын сэдэв, агуулга	Хяналтын асуулт
	<ul style="list-style-type: none"> Байгалийн ургамал, мод хууль бусаар бэлтгэх гэмт хэргийн шинжийн ялгаа Хууль бусаар мод, байгалийн ургамлыг бэлтгэх гэмт хэргийн криминологи шинжийн адил, төсөөтэй шинж Энэ төрлийн гэмт хэргийг мөрдөх арга зүйн онцлог юу вэ?
	Бие даалтын сэдэв, агуулга
Хууль бусаар мод, байгалийн ургамал бэлтгэх гэмт хэргийн тактик арга зүйн жишээ баримтад тулгуурлан дүн шинжилгээ хийх.	

Сургалтын үйл ажиллагаа

№	Үе шат	Багшийн үйл ажиллагаа	Хугацаа (минут)	Суралцагчийн үйл ажиллагаа	Анхаарах зүйл
1.	Сэргээн санах буюу мэдлэгийг үнэлэх	Суралцагчидтай мэндчилж, өөрийгөө танилцуулна. Хичээлийн агуулгын талаар суралцагчдын үзэл хандлагыг асуулт асуух хэлбэрээр тодорхойлж, тэдний мэдлэгийн түвшинг тодорхойлно.	10	Багшийн асуусан асуудлыг шийдвэрлэх, ойлголт, үзэл бодлоо чөлөөтэй илэрхийлэх	Хэлэлцүүлгийг хичээлийн сэдэвтэй уялдуулан чиглүүлэх, сэдвийн хүрээнд гаргахгүй байх
2.	Шинэ мэдлэг олгох үе шат	Урьдчилан бэлтгэсэн слайд дээр тулгуурлан лекцийг явуулахдаа суралцагчдын идэвхийг өрнүүлэх, мотиваци хэрэглэнэ.	70	Хичээлээр олж авсан өөрийн ойлголт, шинэ мэдлэгээ тэмдэглэх, үзэл бодлоо чөлөөтэй илэрхийлэх	Лекцийн агуулгыг ойлгож буй эсэхэд анхаарах
3	Бататгах үе шат	Шинэ мэдлэгийг жишээ дээр тайлбарлах	8	Өөрийн зүгээс үзсэн сэдэвтэй холбоотой холбоотой жишээ гаргах, түүнийг холбож тайлбарлах	Ярилцлагыг чиглүүлэх, дүгнэлт бичүүлж, бусдад нь сонсгох

4	Гэрийн даалгавар	Үзсэн хичээлийн сэдэвтэй холбоотой олж авсан мэдлэгээ бататгах үүднээс холбогдох материал уншиж судлах даалгавар өгнө.	2	Үзсэн сэдвийн хүрээнд уншсан ном, зохиол, сурах бичгээс товчлол бичих	
5	Дүгнэлт		Сургалтын үед гарсан амжилт, дутагдлыг тооцож, дараагийн сургалтад анхаарах, нэгж хичээлийн удирдамж, бэлдсэн лекц, заах арга зүйг баяжуулах.		

Манай орны ой мод нь газар зүйн байршлын хувьд сибирийн их ой, тайгын хамгийн урд зах, цөл хээрийн хуурай уур амьсгалын нөлөөнд их автдаг, нөхөн сэргэх чадвар удаан, сул, шатамхай чанар ихтэйгээс түймэрт ихээхэн өртдөг, нийт газар нутгийн 8 орчим хувийг эзэлдэг, эмзэг экосистем юм. Хэдийгээр багахан хэмжээний ойтой боловч тэдгээр нь амьтан, ургамлын амьдрах тааламжтай орчин, хөрс хамгаалах, уур амьсгалыг зөөлрүүлэх, усны ундарга нөөцийг нэмэгдүүлэх, агаар цэвэршүүлэх шим мандлын гол хүчин зүйлийн зэрэгцээ хүмүүсийн ахуйн хэрэглээний чухал материал, түүхий эд болдог олон талын ач холбогдолтой.

Ургамлын олон янз байдал нь манай орны цөл, говь, хээр, нуга, намаг, өндөр уулын тундр зэрэг экосистемийн үндэс суурь болж хүн, амьтны идэш тэжээл, хоол хүнс, эм болохын зэрэгцээ уур амьсгал, усны чанар, хөрсийг зохицуулагчийн үүрэг гүйцэтгэдэг.

Бусад улс оронтой харьцуулахад манай орны ургамлын аймаг, түүний олон янз байдал харьцангуй биеэ даасан шинжтэй боловч олон янз байдал ядмаг, төрөл зүйлийн хувьд цөөн, олон улсын жишгийн дагуу үнэлэхэд нийт ургамлын зүйлийн 11% нь устаж байгаа, 26% хувь нь устаж болзошгүй, 37% хувь нь эмзэг буюу байгальд устах эрсдэл өндөр, 15% нь ховордож байгаа нь тогтоогдсон бөгөөд ургамал хамгааллын талаар ул суурьтай, дорвитойхон бодлогын арга хэмжээ авч хэрэгжүүлэх зайлшгүй шаардлага тулгарч байна.

Ой, ургамлын нөөц санд нөлөөлж байгаа ой, хээрийн түймэр, хөнөөлт шавжийн тархалт, өвчлөл, хууль бусаар мод, байгалийн ургамал бэлтгэх нь түүний нөөц баялгийг хомсдуулах гол хүчин зүйл болсоор байна. Түүнчлэн уур амьсгалын өөрчлөлт, дулаарал, цөлжилт, байгалийн төлөв байдлын бусад өөрчлөлтөөс үүдэн үүсэж байгаа болон хүрээлэн буй орчны доройтлоос хүний гэмт зан үйлээр байгаль орчныг доройтуулж байгаа шууд нөлөөллийг зааглан ялгаж, хүрээлэн буй орчны эсрэг гэмт явдалтай хүчтэй тэмцэх шаардлага нэгэнт бий болжээ.

Ой, байгалийн ургамлын нөөц баялгийг хамгаалах, нөхөн сэргээх, зохистой ашиглах төрийн бодлого нь хууль зүйн хэм хэмжээгээр хэлбэржин Ойн тухай хууль болон Байгалийн ургамлын тухай хууль тогтоомжуудаар зохицуулагдаж, Эрүүгийн болон Зөрчлийн хуулиар хамгаалагдаж байна.

4.2 ХУУЛЬ БУСААР МОД, БАЙГАЛИЙН УРГАМАЛ БЭЛТГЭХ ГЭМТ ХЭРГИЙН КРИМИНОЛОГИ ШИНЖ

Хууль бусаар мод, байгалийн ургамал бэлтгэх гэмт хэрэг нийт гэмт хэргийн дунд эзлэх тоон үзүүлэлтээр харьцангуй бага хэдий ч хүрээлэн буй орчны эсрэг гэмт хэргийн дунд харьцангуй өндөрт тооцогддог.

Энэхүү гэмт хэргийг шууд санаатай, ашиг хонжоо, мөнгө төгрөг олох гэсэн шунахайн сэдлээр үйлддэг, экологийн тэнцвэрт байдлыг алдагдуулж, байгаль орчинд шууд байдлаар сөрөг нөлөө үзүүлдэг, харин хүрээлэн буй орчин болон хүний аюулгүй амьдрах орчин, нөхцөлд дам байдлаар нөлөөлдөг, хор уршиг ихтэй нийгэмд аюултай хэрэг юм.

Энэ төрлийн гэмт хэргийн криминологи шинж дээр анхаарах чухал элементийн нэг нь тухайн гэмт хэргийг үйлдэгч этгээдүүдийн хувийн онцлог шинж байдаг.

Гэмт хэргийг ихэнхдээ эрэгтэй хүмүүс үйлддэг бөгөөд насны хувьд 18-45 насны залуучууд байна. Эмэгтэй хүмүүс энэ хэргийг зохион байгуулах, худалдах, борлуулах үйлдэлд ихэвчлэн оролцдог. Гэмт хэрэгт холбогдогчдын нийгмийн байдлыг үзэхэд, экологийн соёл, боловсрол дутмаг, ухамсар дорой, хууль эрх зүйн мэдлэг тааруу байдаг бол олон цөөн хоногоор хөдөө хээр явах, ажиллах, биеийн болон сэтгэл зүйн бэлтгэл сайтай, ялангуяа мод хууль бусаар бэлтгэх гэмт хэргийн хувьд машин техник сайн эзэмшсэн хүмүүс байдаг.

Энэ гэмт хэргийг хэн нэгэн тохиолдлоор үйлддэггүй, мод, ургамлын талаар зохих мэдлэгтэй, энэ талаар судалж мэдсэн хүмүүс үйлддэг онцлогтой.

Хууль бус бэлтгэлд ихээр өртөж, эмнэлэг, анагаах ухааны салбарт өргөн хэрэглэдэг байгалийн ашигт ургамал болох дэрвэгэр жиргэрүү, монгол хунчир, сарьслаг хунчир, их шүүдэргэнэ, алтан гагнуур, чихэр өвс, эгэл бавран зэрэг ургамлыг тарималжуулж ашигладаг учраас хээрээс түүсэн үү эсвэл хууль ёсны зохих зөвшөөрөлтэй юу гэдгийг ялгахад ихээхэн бэрхшээл учирдаг. Үүний дор заримдаа хууль бус үйлдэл явагддаг.

Мод, модон материалыг худалдах аж ахуйн нэгжийн үйл ажиллагаанд тавих хяналт сул, “Мод модон материалын төрөлжсөн захын үйлчилгээ. Ерөнхий шаардлага MNS 5162:2002 стандарт”-ыг баримтлахгүй эсвэл зохих зөвшөөрөл авалгүйгээр түлээний зах ажиллуулж, хууль бусаар бэлтгэсэн модыг худалдаалдаг.

Ойн тухай хууль тогтоомж зөрчих зөрчил, илрүүлсэн гэмт хэргийн ойн хохирлын экологи-эдийн засгийн үнэлгээ тогтоосон байдалд мониторинг хийж үзэхэд, нийт зөрчлийн 60% нь бөөрөнхий мод байв. Үүнээс дүгнэвэл, түлээний мод нэртэй хууль бусаар бэлтгэсэн зүсвэрийн бөөрөнхий модны бэлтгэл, тээвэрлэлт, нийлүүлэлтийн байдал үнэхээр анхаарал татаж, шийдвэрлэх асуудал болжээ.

Түлээний модны ойн нөөц ашигласны төлбөр буюу ойн гоожин бага, бэлтгэх, тээвэрлэх ажиллагаа хялбар, худалдан борлуулж байгаа болон худалдан авч байгаа иргэн, байгууллагын аль алинд нь банз, дүнз зөөж борлуулснаас илүү ашиг, унацтай бизнес учраас энэ тал руу түлхүү ажиллаж, сүлжээнд орсон байна.

Гэмт хэргийг үйлдэгчэд нь бэлтгэгч, тээвэрлэгч, борлуулагч, зуучлагч, хэрэглэгч худалдан авагч гэсэн зохион байгуулалттай, өргөн сүлжээтэй. Тэдгээр нь бие биеэ сайн мэддэг хэр нь хэрвээ тухайн гэмт хэрэг илэрч, холбогдох үед бие биеэ танихгүй, зохион байгуулалтгүй мэт болно.

Зохих зөвшөөрөлгүйгээр тухайн гэмт хэрэг үйлддэг тул зөвшөөрлийг хууль бус аргаар олж авах зорилгоор зөвшөөрөл олгодог эрх бүхий албан тушаалтнуудтай хуйвалдах, хяналт шалгалтыг аргалах, авлига, хээл хахууль өгөх, албан тушаал, эрх мэдлээ урвуулах зэрэг өөр бусад гэмт хэрэгтэй давхар үйлдэгдэх боломжтой байдаг.

4.3 ХУУЛЬ БУСААР МОД, БАЙГАЛИЙН УРГАМАЛ БЭЛТГЭХ ГЭМТ ХЭРГИЙН КРИМИНАЛИСТИК ШИНЖ

Гэмт хэрэг бүр ялангуяа, нэг төрлийн хэрэг өөр өөр арга барил, цаг хугацаа, сэдэлт, санаа зорилгоор үйлдэгдэж, ялгарах өвөрмөц онцгой шинжтэй байхын зэрэгцээ тэдгээрт урд өмнөхтэйгөө ижил, давтагдах шинж бас байдаг. Энэ нь аливаа гэмт хэргийн түүхийг судлан үзэхэд тодрон гарч ирнэ. Гэхдээ адил төстэй, давтагдах шинж нь ямар ч өөрчлөлтгүй дахин давтагдана гэсэн үг биш бөгөөд анхны үйлдсэн гэмт хэрэг нь дараагийнхтай харьцуулбал ямар нэгэн өөрчлөлт заавал орсон байдаг.

Дээрхтэй нэгэн адил хууль бусаар мод, байгалийн ургамал бэлтгэх гэмт хэрэг байнга давтагдах болон өвөрмөц онцлог шинжтэй. Тэдгээр онцлог болон давтагдах, ижилсэх шинжийг судлах нь тухайн төрлийн гэмт хэргийг мөрдөх арга зүйн үнэтэй зөвлөмж болно.

Гэмт хэрэг мөрдөх криминалистикийн арга зүйн энэхүү зөвлөмж нь гэмт хэргийг шуурхай, бүрэн илрүүлэх, гэмт хэрэг үйлдсэн хүн, хуулийн этгээдийг олж тогтоох, гэм буруугүй хэнийг ч гэмт хэрэг үйлдсэн гэм буруутайд тооцохгүй байх, хүний эрх, хууль ёсны ашиг сонирхлыг хамгаалах, зөрчигдсэн эрхийг сэргээх эрүүгийн хэрэг хянан шийдвэрлэх ажиллагааны зорилгыг шууд хангахад чиглэгдэнэ.

Хууль бусаар мод, байгалийн ургамал бэлтгэх гэмт хэргийн үйлдлийн аргыг шинжлэх ухааны үндэслэлтэй судалснаар гэмт хэрэг илрүүлэх, мөрдөх, эрэн сурвалжлах ажиллагааг шуурхай болгох, зөв таамаг дэвшүүлснээр мөрдөх ажиллагааг хөнгөвчлөх, хөрөнгө зардал хэмнэх буюу үр ашигтай байхаас гадна, гэмт хэргийн шалтгаан нөхцөлийг тогтоох, урьдчилан сэргийлэх, гэмт хэрэгтэй тэмцэх чухал хэрэглүүр болдог.

Гэмт хэргийг мөрдөх үр дүнтэй арга зүй боловсруулснаар криминалистикийн шинэ шинэ техник хэрэгсэл зохиох, дэвшилтэт техник технологи ашиглах, мөрдөх ажиллагааны арга зүйн хөгжлийн чиглэлийг тодорхойлох зэрэг онол, практикийн ач холбогдол давхар дагуулж байдаг.

Хууль бусаар мод, байгалийн ургамал бэлтгэх гэмт хэрэг нь эрүүгийн эрх зүйн шинж, үйлдлийн аргаас шалтгаалан өөр өөр байх хэдий ч хүрээлэн буй орчны эсрэг гэмт хэргийн нийтлэг шинжийг агуулж байдаг.

Хууль бусаар мод байгалийн ургамал бэлтгэх гэмт хэрэг, зөрчлийг ихэвчлэн ой, тал хээр зэрэг хүний хөл хөдөлгөөнөөс далд газарт үйлдэж, хуурамч бичиг баримтаар халхавчлан хууль ёсны бэлтгэсэн эд болгож зөөвөрлөдөг учраас илрүүлэхэд төвөгтэй, нуугдмал шинжтэй байдаг.

Тухайн гэмт хэргийн байнга давтагдаж байдаг үйлдлийн аргыг дараах байдлаар ангилан үзэж болно. Үүнд:

- а) Хууль бусаар мод, байгалийн ургамал бэлтгэх
- б) Хууль бусаар бэлтгэсэн мод, ургамлыг тээвэрлэх
- в) Хууль ёсны зөвшөөрлөөр халхавчлах.

а) Хууль бусаар мод, байгалийн ургамал бэлтгэх. Ойд хууль бусаар мод, ургамал ялангуяа, мод их хэмжээгээр бэлтгэх газар, хаагуур, хэзээ, яаж тээвэрлэж болох талаар урьдчилан төлөвлөнө. Учир нь тохиолдлоор буюу эсвэл санамсаргүй гэнэт үйлддэг гэмт хэрэг биш юм.

Мод бэлтгэхдээ хүмүүсийн суурьшлаас хол, хөл хөдөлгөөн багатай эсхүл хүн очдоггүй газрыг сонгодог. Гэхдээ мод бэлтгэлийн үйл ажиллагаа нь өндөр уулсын бүс, алслагдсан ойн нөөцөд хүрч ажиллах техник, технологи, зардал мөнгөний боломжгүй учраас дэд бүтэц сайн хөгжсөн, хүн ам ихээр төвлөрсөн суурьшилд харьцангуй ойрхон газраас хууль бусаар бэлтгэнэ.

Гэмт этгээдүүд мод бэлтгэх газартаа олон хоногоор байрлан отоглох бөгөөд хэргийг ганцаараа үйлддэггүй, заавал хамтрагчидтай байдаг.

Энэ гэмт хэргийг ой, хээрт далд, нуугдмал аргаар үйлддэг, хууль хяналтын байгууллагад мэдэгдэхгүй, бүртгэгддэггүй, илрэхгүй байх магадлалтай. Уг хэргийн талаар байгаль орчноо хайрлан хамгаалах чин сэтгэлтэй хүмүүсээс л мэдээлэхгүй бол тэр бүр хүмүүс мэдээлэл өгдөггүй нь хэргийн нуугдмал шинжийн гол онцлог юм. Нөгөө талаар байгаль орчин бол төр болон ард нийтийн өмч гэсэн ухагдахуунаар хандаж эзэнгүйдүүлэх, ихэвчлэн байгаль орчныг хамгаалах хуулиар үүрэг хүлээсэн хүмүүсийн ажил мэт болдог нь гэмт хэргийн гаралтад шууд нөлөөлдөг.

Мөн зохих зөвшөөрөлтэйгөөр ойд мод бэлтгэхдээ тогтоосон хэмжээнээс хэтрүүлэн бэлтгэх эсвэл мод бэлтгэх тусгаарласнаас өөр газраас мод бэлтгэж өөрийн зөвшөөрөлтэй талбайд зөөх, хууль ёсоор бэлтгэсэн модтой хууль бусаар бэлтгэсэн модыг холих, нуун далдлах аргыг хэрэглэдэг.

Ойн цэвэрлэгээ хийх, түлээ бэлтгэх зөвшөөрлөөр хэрэглээний мод бэлтгэж зөвшөөрлийн бичгийн зориулалтыг өөрчлөн зөрчих үйлдэл гаргадаг. Ихээхэн хэмжээгээр болон олон удаа давтан хийж ихээхэн ашиг, орлого олдог учраас энэ төрлийн гэмт хэрэг нь зохион байгуулалтын шинжтэй, өөрөөр хэлбэл, зохион байгуулагч, бэлтгэгч, тээвэрлэгч, худалдан борлуулагч гэсэн үйл ажиллагаагаа хуваарилсан бүлэг байдаг бөгөөд зарим тохиолдолд хяналт шалгалтын тухайлбал, байгаль хамгаалагч, мэргэжлийн хяналт, цагдаа болон зөвшөөрөл эрх мэдэл олгодог, мэдээлэл дамжуулдаг төрийн байгууллагын ажилтан нарыг татан оролцуулж бүлэглэн үйлддэг.

Мод, ургамал бэлтгэхээр эрх бүхий байгууллагаас авсан зөвшөөрлөөр халхавчлан хууль бусаар мод бэлтгэх ажлыг хуулийн этгээд буюу эрх авсан, гэрээ байгуулсан аж ахуйн нэгж, байгууллага эсвэл ойг хамгаалах, зохистой ашиглахаар гэрээ байгуулсан нөхөрлөл уг гэмт хэргийг үйлдэх нь цөөнгүй байна.

б) Хууль бусаар бэлтгэсэн мод, ургамлыг тээвэрлэх үйлдлийн онцлог. Хууль бусаар бэлтгэсэн мод, ургамлыг зөөж тээвэрлэх үед хяналт шалгалт, хүмүүсийн хараанд өртөж илрэх магадлал ихэсдэг учраас тээвэрлэх замыг улсын баталсан стандартын биш бидний нэрлэж заншсанаар “хулгайн” замаар, аливаа хөдөлгөөн багатай, бартаатай эсвэл цас, бороотой, салхи шуургатай, хүйтэн гэх мэт цаг агаарын хүндрэлтэй үеийг ашиглан зөөж тээвэрлэдэг.

Цаг хугацааны хувьд эргүүл, хяналт шалгалт сул үе буюу орой, үдэш, шөнө, өглөө эрт болон баяр ёслол, амралтын үеийг ашиглана. Хяналт шалгалт хэзээ, хаагуур, ямар бүрэлдэхүүнтэй явж байгааг тандах, мод тээвэрлэх замаар урьдчилан зориудаар жижиг автомашин явуулж орчны байдлыг судлах (үүнийг өөр хоорондоо “толгойн сэргийлэх” гэж ярьдаг), хууль бусаар мод тээвэрлэж байгаа болон орчны байдлыг судлан явж байгаа этгээдүүд өөр хоорондоо гар утсаар байнга холбоо харилцаатай байж мэдээллээ дамжуулдаг.

Мод ачиж яваа тээврийн хэрэгсэл нь автомашины улсын дугааргүй эсвэл дугаараа нуух арга хэрэглэсэн, автомашины арын тоормосны болон жижиг гэрлийг зориуд унтраасан эсвэл шөнийн цагаар хяналт постын орчмоор гэрэлгүй явах зэрэг арга хэрэглэнэ.

Тээврийн хэрэгслийн жолооч зориуд жолооны үнэмлэх, тээврийн хэрэгслийн гэрчилгээгүй явж, баригдах үедээ машинаа орхиж зугтаах, хөлсөнд явж байгаа мэтээр ярих эсвэл хяналт шалгалт хийж яваа ажилтны зогс гэсэн шаардлагыг үл биелүүлэн зугтаах, жолооч нь баригдах үедээ тухайн тээврийн хэрэгслийн эзэмшигч нь биш байдаг. Учир нь тээврийн хэрэгслээ хураалгах улсын орлого болгох үед миний машин биш хүний машин хөлсөлж явсан гээд улсын орлого болгох боломжгүй болгодог зэрэг янз бүрийн арга мэх, заль хэрэглэдэг.

Мод ачиж яваа тээврийн хэрэгсэл нь хүнд даацын ачааны автомашинтайгаар аль болох бартаат замаар явах, портер маркийн автомашины битүү чингэлэг дотор мод хийх, гэр бараа, нүүрс, бусад бараа бүтээгдэхүүний доор нууж, битүү брезент бүтээлгээр дарах зэргээр авч явна. Мөн хууль бусаар мод тээвэрлэж яваад хууль хяналтын ажилтнуудад баригдсан үедээ хөдөө хээр, газар машинаа цас, шаварт зориуд суулгах, эвдэх зэрэг арга саам хэрэглэж бултах, зайлах гэдэг.

в) Хууль ёсны зөвшөөрлөөр халхавчилдаг гэмт үйлдлийн онцлог. Энэ төрлийн гэмт хэргийн ихэнхийг эрхийн бичиг, гарал үүслийн гэрчилгээг хуурамчаар үйлдэх, бичиг баримтын тоо, хэмжээ, он сарын тэмдэглэгээг засварлах, өөр аймаг сумын гэрчилгээ, эрхийн бичгийг ашиглах, хууль ёсны зөвшөөрлийг хяналт шалгалтад оруулахгүйгээр нэг бичгийг олон дахин ашиглах замаар хууль бусаар бэлтгэсэн модоо тээвэрлэх, худалдаалах үйлдлүүд эзэлж байдаг.

Эрхийн бичиг, гарал үүслийн гэрчилгээгүй явж байгаад баригдах үедээ модны эзэнд нь зөвшөөрлийн бичиг байгаа эсвэл араас ирж байгаа, өөр машинд байгаа гэх зэргээр мэлзэх, гарал үүслийн гэрчилгээ нөөцлөн авч явж тэр дор нь шинээр

бичих зэрэг олон арга хэрэглэж хариуцлагаас мултрах оролдлого хийдэг. Зохих ёсны зөвшөөрлийн бичигт заасан хэмжээнээс хэтрүүлэн тээвэрлэх, мод бэлтгэх гэрээг хуурамчаар үйлдэх зэрэг аргыг мөн түгээмэл хэрэглэнэ.

Хууль бусаар мод, байгалийн ургамал бэлтгэх гэмт хэрэгт ашигладаг багаж, техник хэрэгсэл. Техник хэрэгсэл ашиглахгүйгээр ойд мод бэлтгэх аргагүй. Тиймээс өнөө үед “Урал”, “МИ-5”, “Тайга” болон БНХАУ-д үйлдвэрлэсэн моторт хөрөө, “Т-54Л”, “Т-40М”, “ЛХТ-55”, “ЛТН-1” гэсэн цагаалах дүүжин эргүүлэг, “Ледедка” бүхий “Белорусь”, “ДТ-75”, “ТДТ- 55”, “ТТ-4” тракторууд мод бэлтгэхэд ашигладаг бол бэлтгэсэн модыг зөөж тээвэрлэхэд ОХУ-д үйлдвэрлэсэн “Зил 131”, “Зил 130” маркийн хүнд даацын, бартаат зам туулах чадвар сайтай ачааны автомашин болон Майти зэрэг бусад ачааны тээврийн хэрэгслээс гадна, бага хэмжээгээр зөөж тээвэрлэдэг микро автобус, портер, бонго зэргийг ашиглаж байна.

Зарим тохиолдолд ердийн хөсөг (морь ба үхэр тэрэг) болон чарга, жижиг тэрэг зэргийг ашиглан бага багаар түлээний мод зөөж тээвэрлэдэг. Ойгоос явганаар модыг чирч, үүрч цагаалах явдал хамгийн түгээмэл байна.

Байгалийн ургамлыг хууль бусаар бэлтгэхэд газар ухагч багаж, таар шуудай, ургамлаа хэмжих жин зэргийг ашигладаг. Гэмт хэрэгт ашигласан багаж хэрэгслийг тогтоох нь нотолгооны чухал ач холбогдолтой.

Зураг 44. Мод тээвэрлэх зарим арга



Тээврийн хэрэгсэлд хэдий хэмжээний мод багтдаг талаар ойлголттой байх шаардлагатай.



Ердийн хөсөг болон түрдэг тэрэг, чарга ашигладаг.

Гэмт хэргийг үйлдэгч ба гэмт хэргийн бэлтгэл. Хууль бусаар мод бэлтгэхэд техник хэрэгсэл, багаж, тээврийн хэрэгсэл зэргийг урьдчилан бэлтгэсэн эсвэл өөр бусдын тээврийн хэрэгсэл, багажийг авч ашиглана гэж тооцоолсон байдаг. Бэлтгэлийг урьдчилан хангахгүйгээр гэмт хэргийг үйлдэх боломжгүй. Хууль бусаар мод бэлтгэх, тээвэрлэх гэмт үйлдлийг эрэгтэй хүмүүс үйлддэг бол эмэгтэйчүүдийн хувьд зарим тохиолдолд уг хэргийг зохион байгуулах, худалдаалах үйлдэлд оролцдог.

Эрүүгийн хуулийн 24.6 дугаар зүйлийн 2.4 дэх хэсэгт гэмт хэргийн субъектийг төрийн албан хаагч гэж тухайлан зааж өгсөн байдаг. Учир нь эрх, зөвшөөрөл олгодог, гэрээ хэлцэл байгуулдаг, хяналт шалгалт явуулдаг төрийн албан хаагч уг гэмт хэрэгт хамтран оролцох магадлал өндөртэй учраас хариуцлагыг хүндрүүлэхээр хуульчилсан байна.

Дээр өгүүлсэнчлэн, хууль бусаар мод бэлтгэх гэмт хэргийн криминалистик шинжид тухайн хэргийг хувь хүн ганцаараа үйлдэх боломжгүй байдаг бөгөөд ихэвчлэн хоёроос дээш хүн, санаа зорилгоо нэгтгэн үйлддэг. Зарим тохиолдолд хэргийн зохион байгуулагч нь хэрэгт оролцсон хүмүүст хууль ёсны дагуу мод, ургамал бэлтгэж байгаа гэж хууран мэхэлсэн байж болно.

Тухайн гэмт хэргийг үйлдэх орчин өвөрмөц юм. Гэмт хэргийн халдлагын зүйл болох мод хүмүүсийн хараа хяналтаас хол, ойд байдаг бол байгалийн ургамлын хувьд ургах орчин нь бүрдсэн газар байна. Тухайн газар нь тийм элбэг бус байх тул тухайн ургамлын ургац, нөөцийн талаар урьдчилан мэдэж, судалсан байдгаараа онцлог.

Байгалийн ургамлын хувьд дотоод зах зээл дээр худалдах, борлуулж ашиг олох нь бага учраас тодорхой нэр бүхий ургамлыг хил дамжуулан гаргах үйлдэл давамгайлдаг. Гэхдээ хууль ёсны зохих зөвшөөрлөөр заримдаа нэр бүхий ургамлыг улсын хилээр гаргахаар зөвшөөрөгдсөн, мөн тарималжуулан бэлтгэдэг учраас хууль бусаар бэлтгэсэн, хууль ёсоор бэлтгэгдсэн зэргийг ялгахад амаргүй.

Энэ гэмт хэргийг захын хүн үйлдээд байх боломжгүй. Гэмт хэргийг үйлдэгч нь мод, ургамлыг бэлтгэх арга барил, онцлогийн талаар зохих мэдлэгтэй байж үйлддэгээрээ онцлог. Түүнчлэн ой, ургамлын санд учирсан хохирлыг нэхэмжлэх асуудал эзэнгүйдэх хандлагатай учир гэмт хэрэгтнүүд хариуцлагаас мултрах боломжтой байдаг.

4.4 ХУУЛЬ БУСААР МОД БЭЛТГЭХ ГЭМТ ХЭРГИЙН ЭРҮҮГИЙН ЭРХ ЗҮЙН ШИНЖ

Хууль бусаар мод бэлтгэх гэмт хэрэг гэдгийг байгалийн объект болох ойг хамгаалах, нөхөн сэргээх, эзэмших, ашиглахтай холбоотой харилцаанд гэм буруугийн санаатай хэлбэрээр халдаж байгаа нийгэмд аюултай, Эрүүгийн хуулийн 24.6 дугаар зүйлд хуульчилсан үйлдлийг ойлгоно.

Энэ гэмт хэрэг нь үндсэн болон хүндрүүлэх шинжээс бүрдэнэ.

24.6 дугаар зүйл. Хууль бусаар мод бэлтгэх

1. Зөвшөөрөлгүйгээр ойд мод бэлтгэсэн, гарал үүслийн гэрчилгээгүйгээр мод, модон материалыг бэлтгэсэн, тээвэрлэсэн, худалдсан, худалдан авсан бол дөрвөн зуун тавин нэгжээс таван мянга дөрвөн зуун нэгжтэй тэнцэх хэмжээний төгрөгөөр торгох, эсхүл хоёр зуун дөчин цагаас долоон зуун хорин цаг хүртэл хугацаагаар нийтэд тустай ажил хийлгэх, эсхүл нэг сараас нэг жил хүртэл хугацаагаар зорчих эрхийг хязгаарлах ял шийтгэнэ /Энэ хэсэгт 2017 оны 5 дугаар сарын 11-ний өдрийн хуулиар нэмэлт, өөрчлөлт оруулсан/.

2. Энэ гэмт хэргийг:

2.1. байнга тогтвортой;

2.2. бүлэглэж;

2.3. улсын тусгай хамгаалалттай газар нутгийн ойд;

2.4. төрийн албан хаагч үйлдсэн бол нэг жилээс таван жил хүртэл хугацаагаар зорчих эрхийг хязгаарлах, эсхүл нэг жилээс таван жил хүртэл хугацаагаар хорих ял шийтгэнэ.

3. Энэ гэмт хэргийг хуулийн этгээдийн нэрийн өмнөөс, хуулийн этгээдийн ашиг сонирхлын төлөө үйлдсэн бол хуулийн этгээдийг тодорхой төрлийн үйл ажиллагаа явуулах эрх хасаж хорин мянган нэгжээс нэг зуун хорин мянган нэгжтэй тэнцэх хэмжээний төгрөгөөр торгох ял шийтгэнэ.

Эрүүгийн хуулийн 24.6-д заасан гэмт хэргийн шинжийг тодорхойлоход “Байгаль орчныг хамгаалах тухай хууль”¹, “Тусгай хамгаалалттай газар нутгийн тухай хууль”² зэрэг байгаль орчны багц хуулиудын зүйл заалтын тайлбар, ойлголт ихээхэн ач холбогдолтой.

4.4.1. Хууль бусаар мод бэлтгэх гэмт хэргийн объектив шинж

Гэмт хэргийн объект: Энэ гэмт хэргийн объект нь ойг хамгаалах, нөхөн сэргээх, үржүүлэх, зохистой ашиглахтай холбогдсон харилцаа болно.

Гэмт хэргийн халдлагын зүйл: Халдлагад өртөж байгаа материаллаг зүйл нь ойн мод юм. Ойн тухай хуулийн 3.1.1-д “ой” гэж мод, бут, сөөг болон бусад ургамал, хаг хөвд, амьтан, бичил биетэн шүтэлцэн орших хам бүрдлийн экологи-газарзүйн

1 Байгаль орчныг хамгаалах тухай хууль. 1995. //Төрийн мэдээлэл эмхэтгэл. 1995 он. №5-6

2 Тусгай хамгаалалттай газар нутгийн тухай хууль. 1994. //Төрийн мэдээлэл эмхэтгэл. 1994 он. №2

онцлог нөхцөл бүхий орчныг гэж тодорхойлсон байдаг. Халдлагын зүйлийн онцлог нь ойд зохих зөвшөөрөлгүй бэлтгэгдсэн мод, гарал үүслийн гэрчилгээгүйгээр бэлтгэсэн, тээвэрлэсэн, худалдсан, худалдан авсан мод, модон материал байна.

Модон материал гэдэгт хэрэглээний зориулалтаар бэлтгэсэн хэрэглээний бөөрөнхий мод, гуалин, дүнз, тууш мод, шургааг, зүсмэл материал банз, палки, брусс, дранк, түлээ байна.

Гэмт хэргийн объектив тал: Зохих зөвшөөрөлгүйгээр ойд мод бэлтгэсэн, гарал үүслийн гэрчилгээгүйгээр мод, модон материал бэлтгэсэн, тээвэрлэсэн, худалдсан, худалдан авсан үйлдэл нь энэ гэмт хэргийн объектив талыг бүрдүүлнэ. Хууль бусаар мод бэлтгэснээс байгаль орчинд учирсан хохирлын хэмжээг шаардахгүйгээр модыг бэлтгэсэн, тээвэрлэсэн, худалдсан, худалдан авснаар төгсдөг хэлбэрийн шинжтэй гэмт хэрэг юм.

Схем 1. Хууль бусаар мод бэлтгэх гэмт хэргийн шинжийг схемчлэн үзүүлбэл

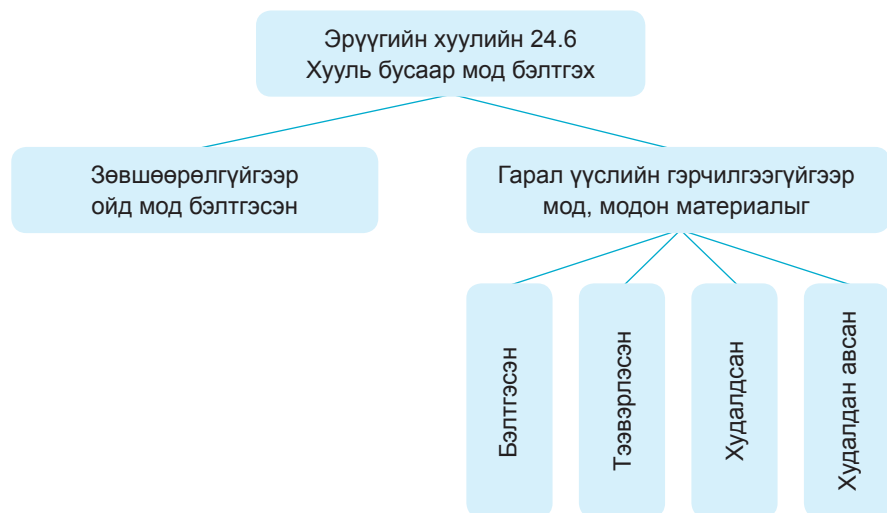

Зөвшөөрөлгүйгээр ойд мод бэлтгэсэн гэж эрх бүхий албан тушаалтнаас мод бэлтгэх эрхийн бичиггүйгээр ойд мод бэлтгэсэн эсхүл зөвшөөрөлтэй ч түүний хэмжээг хэтрүүлсэн, эрхийн бичигт зааснаас өөр төрлийн мод, тухайлан зааснаас өөр газарт мод бэлтгэсэн үйлдлийг ойлгоно.

Ойд мод бэлтгэх гэрээ байгуулсан эсхүл ойн анги (байхгүй бол сум, дүүргийн эрх бүхий албан тушаалтан), иргэн, ойн нөхөрлөл, аж ахуйн нэгж, ойн мэргэжлийн байгууллагад мод бэлтгэх эрхийн бичиг олгогдсоноор ойгоос **мод бэлтгэх эрх** (цаашид “эрхийн бичиг” гэх) үүснэ.

Ойн тухай хуульд зааснаар ойг ашиглаж буй хэлбэрээс нь шалтгаалан төрийн захиргааны төв байгууллагаас зохих зөвшөөрөл буюу мод бэлтгэх эрхийн бичиг

олгоно. **Эрхийн бичиг** гэж иргэн, нөхөрлөл, аж ахуйн нэгж, байгууллагад олгосон ойн нөөц ашигласны төлбөр төлж, мод бэлтгэх эрх үүссэнийг баталгаажуулсан баримт юм.

Эрх бүхий албан тушаалтан эрхийн бичгийг олгоно. Эрхийн бичигт мод бэлтгэх байгууллагын нэр, хаяг, бэлтгэх модны төрөл хэмжээ, бэлтгэх, тээвэрлэж дуусгах хугацаа, газрын нэрийг заахаас гадна, тухайн аймаг, нийслэлийн нэрийг илэрхийлсэн хэвлэмэл сери, дугаартай байна. Эрхийн бичиг нь тухайн бэлтгэсэн модыг хууль бусаар бэлтгээгүйг гэрчлэх албан ёсны баримт болно.

Гарал үүслийн гэрчилгээгүйгээр мод, модон материалыг бэлтгэсэн гэдэг нь зохих эрхийн бичигтэй болон эрхийн бичиггүйгээр бэлтгэсэн мод, модон материалыг гарал үүслийн гэрчилгээ авалгүйгээр аливаа зорилгод ашиглах, тээвэрлэх, худалдахаар цуглуулж бэлтгэсэн үйлдлийг ойлгох нь зүйтэй. Учир нь ойгоос бэлтгэсэн гуалин, шургааг, дүнз, зүсмэл материал, түлээг өөр аймаг, сум, хот, суурины хооронд тээвэрлэх, худалдахад мод, модон материалын гарал үүслийн гэрчилгээг байгаль орчны асуудал эрхэлсэн Засгийн газрын гишүүний баталсан журмын дагуу заавал авах ёстой.

Гарал үүслийн гэрчилгээгүйгээр мод, модон материалыг тээвэрлэсэн гэдэг нь зохих гэрчилгээгүйгээр мод, модон материал, түүхий эдийг нэг газраас нөгөө газар хүртэл төрөл бүрийн (төрөл бүрийн автомашин, галт тэрэг, усан онгоц, ердийн хөсөг) тээврийн хэрэгслээр тээвэрлэж байгаа үйлдэл, үйл ажиллагаа юм.

Гарал үүслийн гэрчилгээгүйгээр мод, модон материалыг худалдсан, худалдан авсан гэдэгт эх сурвалжийг тодорхойлох гарал үүслийн гэрчилгээгүй мод, модон материалыг арилжааны бүх хэлбэрээр худалдсан, худалдан авсан байхыг ойлгоно. Гарал үүслийн гэрчилгээтэйгээр худалдах, худалдан борлуулдаг журмыг мэдэхгүйгээр уг үйлдлийг хийсэн нь гэмт хэргээс чөлөөлөх үндэслэл болохгүй.

Хууль бусаар мод бэлтгэх гэмт хэргийн хүндрүүлэх шинж (Эрүүгийн хуулийн 24.6 дугаар зүйлийн 2, 3 дахь хэсэг): Энэ гэмт хэргийн хүндрүүлэх шинжид хууль бусаар мод бэлтгэх гэмт хэргийг байнга тогтвортой бүлэглэж, төрийн албан хаагч үйлдсэн эсхүл улсын тусгай хамгаалалттай газар нутгийн ойд үйлдсэн эсхүл хуулийн этгээдийн нэрийн өмнөөс, хуулийн этгээдийн ашиг сонирхлын төлөө үйлдсэн байхыг ойлгоно.

Энэ гэмт хэргийн хүндрүүлэх шинж нь Эрүүгийн хуулийн тусгай ангийн 24.6 дугаар зүйлийн 2, 3 дахь хэсэгт заасан диспозцид зааснаас гадна, гэм буруутай этгээдэд оногдуулах санкцийн хэмжээ нэмэгдэж байгаагаар тайлбарлагдана. Тухайлбал, Эрүүгийн хуулийн 24.6 дугаар зүйлийн 2 дахь хэсэгт нэг жилээс таван жил хүртэл хугацаагаар зорчих эрхийг хязгаарлах, эсхүл нэг жилээс таван жил хүртэл хугацаагаар хорих ял шийтгэх бол 3 дахь хэсэгт хуулийн этгээдийг тодорхой төрлийн үйл ажиллагаа явуулах эрх хасаж хорин мянган нэгжээс нэг зуун хорин мянган нэгжтэй тэнцэх хэмжээний төгрөгөөр торгохоор хүндрүүлсэн.

Схем 2. Хууль бусаар мод бэлтгэх гэмт хэргийн хүндрүүлэх шинжийг схемчлэн үзүүлбэл



Байнга тогтвортой үйлдсэн гэдэгт энэ гэмт хэргийг хоёр ба түүнээс дээш удаа тогтвортой, ашиг хонжоо олох зорилготой идэвхтэй үйлдлийг ойлгоно.

Бүлэглэж үйлдсэн гэдэгт хууль бусаар мод бэлтгэх гэмт хэргийг санаатайгаар хамтран оролцсон үйлдлийг ойлгох бөгөөд хэрэг үйлдэхээсээ өмнө урьдчилан тохирсон, тохиролцоогүй аль нь ч байж болно. Бүлэглэж үйлдэх нь уг гэмт хэргийг байнга үйлдэж, ашиг олох зорилгогүй зөвхөн нэг удаагийн үйлдлийг ойлгоно.

Улсын тусгай хамгаалалттай газар нутгийн ойд үйлдсэн гэдэгт байгалийн бүс бүслүүрийн онцлог, өвөрмөц тогтоц, ховор, ховордсон ургамал, амьтан бүхий газар, түүх соёлын дурсгалт болон үзэсгэлэнт газрын хэв шинжийг хадгалах зорилгоор тусгай хамгаалалтад “Тусгай хамгаалалттай газар нутгийн тухай хууль”-аар хамгаалалтад авагдсан газар нутгийн ойгоос хууль бусаар мод бэлтгэхийг ойлгоно.

Улсын тусгай хамгаалалттай газар нутгийг; а) дархан цаазат газар, б) байгалийн цогцолборт газар, в) байгалийн нөөц газар, г) дурсгалт газар гэж ангилдаг.

Төрийн албан хаагч үйлдсэн гэдэгт Төрийн албаны тухай хуулийн 3.1.2-т тодорхойлсноор “төрийн албан хаагч” гэж төрийн албан тушаалыг эрхэлж, эрх, үүргээ хэрэгжүүлсний төлөө төрөөс цалин хөлс авч, ажиллах нөхцөл, баталгаагаар хангагдан ажиллаж байгаа этгээдийг ойлгох бөгөөд тухайн этгээдийн үйлдсэн хууль бус үйлдэл байна.

Хуулийн этгээдийн нэрийн өмнөөс, хуулийн этгээдийн ашиг сонирхлын төлөө үйлдсэн гэдэгт хууль бусаар мод бэлтгэх гэмт үйлдлийг хуулийн этгээдийн нэрийн өмнөөс болон түүний ашиг сонирхлын төлөө үйлдэж байгааг ойлгоно.

4.4.2. Хууль бусаар мод бэлтгэх гэмт хэргийн субъектив шинж

Субъектив тал: Зохих зөвшөөрөлгүйгээр ойгоос мод бэлтгэх, гарал үүслийн гэрчилгээгүйгээр мод, модон материал бэлтгэсэн, тээвэрлэсэн, худалдсан, худалдан авсан гэмт хэргийг ашиг хонжоо олох гэсэн гэм буруугийн хэлбэрээр илэрч гарах үр дагаврыг хүсэж үйлдсэн байдаг.

Энэ гэмт хэргийн **субъект** нь эрүүгийн хариуцлага хүлээлгэх нас буюу 16 насанд хүрсэн, хэрэг хариуцах чадвартай хувь хүн болон төрийн албан хаагч, хуулийн этгээд байна.

4.4.3. Хууль бусаар мод бэлтгэх гэмт хэрэг, зөрчлийн ялгагдах шинж

Эрүүгийн хуулийн 24.6 дугаар зүйлд заасан “Хууль бусаар мод бэлтгэх” гэмт хэргийн халдлагын зүйл нь зохих зөвшөөрөлгүйгээр ойгоос мод бэлтгэсэн, гарал үүслийн гэрчилгээгүйгээр мод, модон материалыг бэлтгэсэн, тээвэрлэсэн, худалдсан, худалдан авсан байдаг бол Зөрчлийн тухай хуулийн 7.9 дүгээр зүйлд заасан Ойн тухай хууль зөрчих зөрчлийн халдлагын зүйл нь ойн дагалт баялаг байдгаараа ялгагдана.

Түүнчлэн объектив үйлдлийн хувьд хууль бусаар мод бэлтгэх гэмт хэрэг нь зохих зөвшөөрөлгүйгээр ойгоос мод бэлтгэсэн, гарал үүслийн гэрчилгээгүйгээр мод, модон материал бэлтгэсэн, тээвэрлэсэн, худалдсан, худалдан авсан энэ гэмт хэргийг бүлэглэж, байнга, төрийн албан хаагч болон улсын тусгай хамгаалалттай газарт, эсхүл хуулийн этгээдийн нэрийн өмнөөс, хуулийн этгээдийн ашиг сонирхлын төлөө үйлдэгддэг бол Ойн тухай хууль зөрчих зөрчлийн объектив үйлдэл нь:

- Зөвшөөрөлгүйгээр ойн дагалт баялаг бэлтгэсэн;
- Гэрээний дагуу эзэмшүүлсэн ойг түймэр, хөнөөлт шавж, өвчнөөс хамгаалах арга хэмжээ аваагүй;
- Зохих зөвшөөрөлтэйгөөр мод бэлтгэсэн талбайгаа цэвэрлээгүй;
- Мод бэлтгэх, эсхүл ойн дагалт нөөц ашиглахдаа технологийн горимыг зөрчсөн;
- Ойн сан бүхий газарт хориглосон үйл ажиллагаа явуулсан;
- Ойн дагалт нөөцийг менежментийн төлөвлөгөөнд туссан хэмжээнээс хэтрүүлэн ашигласан, бэлтгэсэн;
- Түймрийн аюултай үед зохих шаардлагыг биелүүлээгүй;
- Ойн сан бүхий газарт гал түймэртэй тэмцэх, түүнээс сэргийлэх талаар хуульд заасан шаардлагыг биелүүлээгүй;
- Ойн тухай хуулиар тогтоосон шаардлагыг биелүүлээгүй;
- Гэрээ байгуулахгүйгээр ойгоос мод бэлтгэсэн, эсхүл гэрээний нөхцөл, болзлыг зөрчин үйл ажиллагаа явуулсан зэрэг зохих зөвшөөрөлтэйгөөр мод

бэлтгэх үйл ажиллагаа явуулж байгаа болон ойн дагалт нөөц баялаг ашиглаж байгаа, ойн түймрийн үед авах арга хэмжээг, шаардлагыг биелүүлээгүй зэрэг объектив үйлдлүүдээрээ ялгагдана.

Хууль тогтоогчоос Зөрчлийн тухай хуулийн 7.9 дүгээр зүйлд заасан Ойн тухай хууль зөрчих зөрчлийн 5 дахь хэсэгт “Ойн сан бүхий газарт хориглосон үйл ажиллагаа явуулсан” гэдэг заалтад хууль зүйн дүн шинжилгээ хийж тайлбарлавал Ойн тухай хуулийн **29 дүгээр зүйлийн “Ойд хориглох үйл ажиллагаа”¹ гэдэг заалтаар тайлбарлагдана.**

Гэтэл тус хуулийн 29 дүгээр зүйлийн 29.1.2 дахь хэсэгт “*төрийн захиргааны төв байгууллагын зөвшөөрөлгүйгээр ойгоос хуш, гацуур, нарсыг бэлтгэх, ашиглах*”, мөн энэ хуулийн 29 дүгээр зүйлийн 29.1.7 дахь хэсэгт “*иргэн, ойн нөхөрлөл, аж ахуйн нэгж, байгууллага зохих зөвшөөрөлгүйгээр ойгоос мод бэлтгэх*”, түүнчлэн Зөрчлийн хуулийн 7.9 дүгээр зүйлийн 11 дэх хэсэгт “*Гэрээ байгуулахгүйгээр ойгоос мод бэлтгэсэн*”...гэсэн заалтууд нь Эрүүгийн хуулийн тусгай ангийн 24.6 дугаар зүйлийн 1 дэх хэсгийн “Зөвшөөрөлгүйгээр ойд мод бэлтгэсэн” гэсэн заалттай утга, агуулга адил байгаа нь эрүүгийн хэрэг, зөрчлийг ялгахад хүндрэл учруулж буй хууль зүйн алдаатай зүйл заалт байгааг анхаарах шаардлагатай.

1 Ойн тухай хуулийн 29 дүгээр зүйл. Ойд хориглох үйл ажиллагаа
29.1. Ойн хэвийн өсөлт, нөхөн сэргэлтийг хангах, хүний үйл ажиллагааны сөрөг нөлөөллөөс ойг хамгаалах зорилгоор дараах үйл ажиллагаа явуулахыг хориглоно:
29.1.1. насны тавдугаар анги хүртэлх ой, бүх төрлийн өсвөр мод, түүнчлэн жодоо, яшил, заг, тоорой, жигд, яргай, сухай, гандигар, тэс болон чацаргана, мойл зэрэг бүх төрлийн жимсний мод, бутыг огтлох, хугалж гэмтээх;
29.1.2. төрийн захиргааны төв байгууллагын зөвшөөрөлгүйгээр ойгоос хуш, гацуур, нарсыг бэлтгэх, ашиглах;
29.1.3. ойг хавтгайруулан огтлох аргаар мод бэлтгэх;
29.1.4. ойн сан бүхий газарт зөвшөөрөлгүйгээр өвс хадах;
29.1.5. ойжуулсан, ойн үр бэлтгэх зориулалтаар тусгаарласан болон тарьц, суулгац ургуулсан мод үржүүлгийн талбайд мод бэлтгэх, мал бэлчээх;
29.1.6. энэ хуулийн 14.1, 14.2-т заасан эрх бүхий байгууллагатай зөвшилцөхгүйгээр эзэмшлийн ойд мод бэлтгэх, ойн дагалт баялаг ашиглах зэрэг үйл ажиллагаа явуулах;
29.1.7. иргэн, ойн нөхөрлөл, аж ахуйн нэгж, байгууллага зохих зөвшөөрөлгүйгээр ойгоос мод бэлтгэх, ойн дагалт баялаг ашиглах, ан агнах, түймрийн аюултай үед зохих зөвшөөрөлгүйгээр аялал, зугаалгаар явах;
29.1.8. байгалийн ойгоос зулзаган модыг энэ хуулийн 14.1-д заасан эрх бүхий байгууллагын зөвшөөрөлгүйгээр шилжүүлэн суулгах;
29.1.9. барилга байгууламж барих, шинэчлэх, өргөтгөх, засварлах ажилд барилгын хэв хашмалын тулаасны зориулалтаар бөөрөнхий мод ашиглах;
29.1.10. ойн сангийн газарт улсын тусгай хэрэгцээний болон ойн аж ахуйн арга хэмжээг хэрэгжүүлэхээс бусад зориулалтаар барилга байгууламж барих, аливаа объект байрлуулах;
29.1.11. мод, сөөг нутагшуулах, тарималжуулахаар хийж байгаа туршилт, судалгааны ажлаас бусад тохиолдолд мод, сөөгний тарьц, суулгац импортлох.

2 Зөрчлийн тухай хуулийн 7.9 дүгээр зүйл. Ойн тухай хууль зөрчих
11. Гэрээ байгуулахгүйгээр ойгоос мод бэлтгэсэн, эсхүл гэрээний нөхцөл, болзлыг зөрчин үйл ажиллагаа явуулсан бол хууль бусаар бэлтгэсэн зүйл, олсон орлогыг хурааж хүнийг нэг мянган нэгжтэй тэнцэх хэмжээний төгрөгөөр, хуулийн этгээдийг арван мянган нэгжтэй тэнцэх хэмжээний төгрөгөөр торгоно.
Ойн тухай хуулийн 35 дугаар зүйл. Мод бэлтгэх ажиллагаа
35.4. Дараах тохиолдолд хууль бусаар мод бэлтгэсэн гэж үзнэ:
35.4.1. гэрээ, зөвшөөрлийн баримт бичигт заасан тоо хэмжээг хэтрүүлсэн, төрөл, зориулалт, бэлтгэх арга, технологийг зөрчиж мод бэлтгэсэн;
35.4.2. зохих гэрээ, зөвшөөрөлгүйгээр мод бэлтгэсэн;
35.4.3. засварласан, хуурамч, хүчингүй гэрээ, эрхийн бичгээр ойгоос мод бэлтгэсэн.

4.5 БАЙГАЛИЙН УРГАМЛЫГ ХУУЛЬ БУСААР БЭЛТГЭХ ГЭМТ ХЭРГИЙН ЭРҮҮГИЙН ЭРХ ЗҮЙН ШИНЖ

Байгалийн ургамлыг хууль бусаар бэлтгэх гэмт хэрэг гэдэг нь таримал ургамлаас бусад ургамал (цаашид “ургамал”¹ гэх)-ыг хамгаалах, зохистой ашиглахад гэм буруугийн санаатай хэлбэрээр халдсан Эрүүгийн хуулийн 24.8 дугаар зүйлд заасан нийгэмд аюултай үйлдэл юм.

Байгалийн ургамлын тухай хуульд “**байгалийн ургамал**” гэж хүний оролцоогүйгээр байгалийн жамаар ургаж байгаа зүйл ургамлыг, “**байгалийн ургамлын нөөц**” гэж тухайн зүйл ургамлын тархац нутаг дахь нийт хэмжээ гэж эдгээр нэр томъёог тодорхойлжээ.

24.8 дугаар зүйл. Байгалийн ургамлыг хууль бусаар бэлтгэх

1. Зохих зөвшөөрөлгүйгээр, хуульд зааснаас өөр зорилгоор нэн ховор, ховор ургамал, тэдгээрийн үр, эрхтнийг түүсэн, бэлтгэсэн, худалдсан, худалдан авсан, хадгалсан, тээвэрлэсэн, боловсруулсан бол таван мянга дөрвөн зуун нэгжээс хорин долоон мянган нэгжтэй тэнцэх хэмжээний төгрөгөөр торгох, эсхүл нэг жилээс таван жил хүртэл хугацаагаар зорчих эрхийг хязгаарлах, эсхүл нэг жилээс таван жил хүртэл хугацаагаар хорих ял шийтгэнэ.

4.5.1. Байгалийн ургамлыг хууль бусаар бэлтгэх гэмт хэргийн объектив шинж

Гэмт хэргийн объект: Энэхүү гэмт хэргийн объект нь таримал ургамлаас бусад байгалийн ургамлыг хамгаалах, зохистой ашиглахтай холбогдсон харилцаа юм.

Гэмт хэргийн халдлагын зүйл: Халдлагад өртөж байгаа материаллаг зүйл нь нэн ховор, ховор ургамал, тэдгээрийн үр, эрхтэн байна. Энэ гэмт хэргийн халдлагын зүйлд ойн дагалт нөөцийн тодорхойлолтод дурдсан самар² нь хамаардаг. Учир нь Засгийн газрын 1995 оны 153 дугаар тогтоолоор баталсан ховор ургамлын жагсаалтын 355 дугаарт заасан нарсны төрлийн модны үр (ойн нарс, одой нарс, сибирь хушны үр идээ)³ зэргийг ховор ургамлын ангилалд хамааруулж үздэг.

Байгалийн ургамлыг хууль бусаар бэлтгэх гэмт хэргийн объектив тал нь “зохих зөвшөөрөлгүйгээр”, “хуульд зааснаас өөр зорилгоор нэн ховор, ховор ургамал, тэдгээрийн үр, эрхтнийг түүсэн”, “бэлтгэсэн”, “худалдсан”, “худалдан авсан”,

1 Ургамал нь амьд организмын үндсэн нэг бүлэг бөгөөд мод, бургас, бут, өвс, ороонги, хаг, ногоон замаг зэргийг хэлнэ. Өнөө үед ургамал судлалд доорх дэс дараалсан ангилал зүйн нэгжийг хэрэглэдэг байна. Үүнд: бүлэг (Категория), хүрээ (Phylum), анги (class), баг (ordo), овог (familia), төрөл (genus), зүйл (Species) хэмээн ялгадаг. Үүнээс үзвэл, ургамлын ангилал зүйн үндсэн нэгж нь зүйл болох бөгөөд ямар нэгэн ургамал заавал тодорхой нэг зүйлд багтана (Ургамлын амьдралын хэлбэр-Википедиа нэвтэрхий толь mn.wikipedia.org/wiki).

2 Ойн тухай хуулийн 3.1.12-т “ойн дагалт баялаг” гэж ойн сангийн газарт ургадаг жимс, жимсгэнэ, мөөг, самар, эмийн болон хүнс, тэжээл, техникийн ургамал, модны холтос, үйс, хусны шүүс, давирхай, ойн хөвд, хөвхөн зэрэг ойгоос авч ашиглаж байгаа аливаа баялгийн нөөцийг гэж тодорхойлжээ.

3 Засгийн газрын 2015 оны 410 дугаар тогтоолоор өөрчилсөн.

“хадгалсан”, “тээвэрлэсэн”, “боловсруулсан” үйлдэл байна. Эрүүгийн хуульд заасан эдгээр үйлдлийг онолын хувьд дараах байдлаар тайлбарлаж, ойлгоно.

Зохих зөвшөөрөлгүй гэдэг нь иргэн, аж ахуйн нэгж, байгууллагад нэн ховор, ховор ургамлыг судалгаа, шинжилгээний зориулалтаар ашиглах зөвшөөрлийг төрийн захиргааны төв байгууллага олгох бөгөөд эрх бүхий байгууллагаас зөвшөөрөл аваагүй байхыг ойлгоно.

Хуульд зааснаас өөр зорилгоор гэдэг нь Байгалийн ургамлын тухай хуульд зааснаас өөр зорилгоор ашиглахыг хориглож байгаа ойлголт юм. Тус хуульд нэн ховор ургамлыг зөвхөн судалгаа, шинжилгээний зориулалтаар, ховор ургамлыг ахуйн болон судалгаа, шинжилгээний, элбэг ургамлыг судалгаа, шинжилгээний, ахуйн, үйлдвэрлэлийн зориулалтаар тус тус ашиглаж болохыг заасан.

Ийм учраас нэн ховор, ховор ургамлыг Байгалийн ургамлын тухай хуульд зааснаас өөр зорилгоор ашиглах нь Эрүүгийн хуулийн 24.8-д заасан гэмт хэргийн дээрх шинжийг илэрхийлж байгаа юм.

Иргэн, аж ахуй нэгж байгууллага нь нэн ховор, ховор ургамал, тэдгээрийн үр эрхтнийг түүж ашиглах зохих зөвшөөрөлтэй хэдий ч хуульд зааснаас өөр зорилгоор ашиглавал гэмт хэрэгт тооцох болохыг хуульчилсан болно.

Монгол Улсын нутаг дэвсгэрийн хуурай газар, усны бүх зүйлийн гуурст ургамал, хөвд, замаг, хаг, мөөг болон бичил биетнээс ургамлын сан бүрдэнэ. Ургамлыг түүний нөөц, нөхөн сэргэх чадварыг нь харгалзан **нэн ховор, ховор, элбэг** гэж тус тус ангилна.

Нэн ховор ургамал гэж Байгалийн ургамлын тухай хуулийн 3 дугаар зүйлийн 3 дахь хэсэгт заасан байгалийн жамаар нөхөн сэргэх чадваргүй, тархац нэн хязгаарлагдмал, ашиглах нөөцгүй, устах аюулд орсон ургамал хамаарна гэж тодорхойлсон бөгөөд тус хуулийн хавсралтад нэн ховор 133 ургамлыг шинжлэх ухааны нэршлээр зааж хуульчилжээ.

Ховор ургамал гэдэг нь байгалийн жамаар нөхөн сэргэх чадвар хязгаарлагдмал, тархац, нөөц багатай, устаж болзошгүй ургамал хамаарна гэж зааж, ховор ургамлын жагсаалтыг Засгийн газар батлахаар хуульчилсан байна.

Дээрхээс бусад ургамлыг “**элбэг ургамал**”-д тооцно гэж тодорхойлжээ.

Ургамлын эрхтэн нь навч, иш, үндэс, цэцэг, жимс үрээс тогтоно. Ургамлын эрхтнийг үржлийн, ургал эрхтний тогтолцоо гэж хуваан үздэг. Ургал эрхтний тогтолцоонд навч, иш, үндэс хамаарах бол үржлийн эрхтний тогтолцоонд цэцэг, жимс, үр гэсэн эрхтэн орно. Хууль зүйн ургамал судлалын хувьд Эрүүгийн хуулийн тусгай ангийн 24.8-д заасан гэмт хэргийн “**үр эрхтэн**” гэдэг нь ургамлын үржлийн эрхтний цэцэг, жимс, үр байна.

Түүсэн гэдэг нь байгальд ургаж буй нэн ховор, ховор ургамал, түүний үр эрхтнийг түүж байгаа үйлдэл юм.

Бэлтгэсэн гэдэг нь байгалийн ургамлыг түүж, ямар нэгэн зорилгод ашиглахаар цуглуулж буй үйлдлийг ойлгоно. Нэн ховор, ховор ургамлуудын тархац нэн хязгаарлагдмал, ашиглах нөөцгүй, устах аюулд орсон, байгалийн жамаар нөхөн сэргэх чадвар хязгаарлагдмал учраас их хэмжээгээр тэр бүр олдохгүй тул тэдгээрийг бага бага хэмжээгээр түүх, эсвэл бусдаас авч цуглуулж авч бэлтгэх үйлдэл ч мөн хамаарна.

Худалдсан, худалдан авсан гэдэг нь эрх бүхий байгууллагын зөвшөөрөлгүйгээр түүж бэлтгэсэн ургамлыг худалдах, худалдан авах үйлдлийг ойлгоно. Энэ үйлдэл заавал мөнгө болон бусад зүйлээр зарахаас гадна, бартер, зээл гэх мэт арилжааны төрлөөр үйлдэгдэж болно.

Хадгалсан гэдэгт орон байр, агуулах сав болон өөрийн ба бусдын эзэмшил газарт байлгахыг ойлгоно. Хадгалах үйлдлийг гэмт хэрэгт тооцоход нэн ховор, ховор ургамал, тэдгээрийн үр эрхтнийг зохих зөвшөөрөлгүйгээр бэлтгэсэн гэдгийг мэдсээр байж хийж байгаа үйлдэл хамаарна.

Тээвэрлэсэн гэдэг нь нэг газраас нөгөө газарт зөөж зөөвөрлөж буй үйлдэл бөгөөд авто, төмөр зам, агаарын тээврийн хэрэгслээс гадна, мотоцикл, мопедь, унадаг дугуй, ердийн хөсөг, морь мал зэрэг уналгын хэрэгсэл ашигласан үйлдлийг ойлгоно.

Боловсруулсан гэдэг нь байгалийн ургамлыг эм, гоо сайхан, хүнсний бүтээгдэхүүн, ахуйн хэрэглээ гэх мэт янз бүрийн зорилгоор физик, химийн шинж чанарыг өөрчлөхийг ойлгоно. Үүнд, хатаах, даршлах, дэвтээх зэрэг янз бүрийн арга ашиглаж болно.

Хууль бус үйлдлийн улмаас ургамлын аймагт учирсан хохирлыг ургамлын экологи-эдийн засгийн үнэлгээгээр тогтоож, гэм буруутай этгээдээр нөхөн төлүүлнэ.

4.5.2. Байгалийн ургамлыг хууль бусаар бэлтгэх гэмт хэргийн субъектив шинж

Субъектив тал: Гэм буруугийн санаатай хэлбэрээр үйлдэгдэнэ. Зохих зөвшөөрөлгүйгээр нэн ховор, ховор ургамал, тэдгээрийн үр эрхтнийг түүж бэлтгэх, худалдах, худалдан авах, хадгалах, тээвэрлэх, боловсруулж байгаа үйлдлээ ойлгож ухамсарлаж мэдсээр байж хийж байгаа үйлдэл болно.

Энэ гэмт хэргийн **субъект** нь эрүүгийн хариуцлага хүлээлгэхээр заасан арван зургаан насанд хүрсэн, хэрэг хариуцах чадвартай, хувь хүн байна. Тухайн хүн Монгол Улсын иргэн, гадаад улсын иргэн, харьяалалгүй хүн хэн ч байж болно.

4.5.3. Байгалийн ургамлыг хууль бусаар бэлтгэх гэмт хэрэг, зөрчлийн ялгагдах шинж

Байгалийн ургамлыг хууль бусаар бэлтгэх Эрүүгийн хуулийн тусгай ангийн 24.8 дугаар зүйл нь байгалийн ургамлын тухай хууль зөрчих Зөрчлийн тухай хуулийн 7.7 дугаар зүйлээс хуульчлагдсан байдал, халдлагын зүйл, үйлдлийн арга, зорилго, зориулалтаар ялгагдах хэд хэдэн шинж байна.

Хүснэгт 40. Байгалийн ургамлыг хууль бусаар бэлтгэх гэмт хэрэг, зөрчлийн ялгаа

Гэмт хэрэг, зөрчлийн ялгагдах шинж	
Эрүүгийн хуулийн 24.8 дугаар зүйл. Байгалийн ургамлыг хууль бусаар бэлтгэх	Зөрчлийн тухай хуулийн 7.7 дугаар зүйл. Байгалийн ургамлын тухай хууль зөрчих
Эрүүгийн хуульд хуульчлагдсан	Зөрчлийн тухай хуульд хуульчлагдсан
Халдлагын зүйлийн хувьд	
<ul style="list-style-type: none"> Нэн ховор Ховор ургамал Тэдгээрийн үр эрхтэн 	<ul style="list-style-type: none"> Элбэг тархацтай ургамал Харь ургамал
Үйлдлийн арга	
Зохих зөвшөөрөлгүйгээр: <ul style="list-style-type: none"> Нэн ховор Ховор ургамлыг 	Зохих зөвшөөрөлгүйгээр: <ul style="list-style-type: none"> Байгалийн ховор ургамлыг ахуйн хэрэгцээнд Харь ургамлыг тарималжуулсан
түүсэн	түүсэн
бэлтгэсэн	бэлтгэсэн
худалдсан	худалдсан
худалдан авсан	зөвшөөрөлд заасан хугацаа, хэмжээ
хадгалсан	ургамал түүж бэлтгэх журам зөрчсөн
тээвэрлэсэн	ашиглахыг хориглосон газар
боловсруулсан	үйлдвэрлэлийн зориулалтаар ургамал түүж бэлтгэсэн
	мал бэлчээсэн
	харь ургамлыг гадаад улсаас оруулсан
Зорилго, зориулалт	
Хуульд зааснаас өөр зорилгоор нэн ховор, ховор ургамал, тэдгээрийн үр, эрхтнийг түүсэн, бэлтгэсэн, худалдсан, худалдан авсан, хадгалсан, тээвэрлэсэн, боловсруулсан.	Элбэг ургамлыг үйлдвэрлэлийн түүхий эд болгон ашиглах, орлого олох зорилгоор түүсэн, бэлтгэсэн, худалдсан
	Ахуйн зориулалтаар ашиглахаар түүж бэлтгэсэн ургамлыг үйлдвэрлэлийн түүхий эд болгон ашигласан.



ТАВДУГААР БҮЛЭГ

**ХУУЛЬ БУСААР МОД, БАЙГАЛИЙН
УРГАМАЛ БЭЛТГЭХ ГЭМТ ХЭРГИЙГ МӨРДӨН
ШАЛГАХАД АНХААРАХ АСУУДЛУУД**

5.1 ХИЧЭЭЛИЙН ТАНИЛЦУУЛГА, ХЭРЭГЛЭХ НЭР ТОМЬЁО БА СУРГАЛТЫН ҮЙЛ АЖИЛЛАГАА

Хичээлийн товч танилцуулга

Хамрах хүрээ	Хууль сахиулах байгууллагуудын албан хаагчид болон байгаль орчны хяналтын улсын байцаагч, мэргэжилтэн, холбогдох байцаагч, ажилтнууд	Сургалтын хэлбэр	Лекц
Сургалт явуулах газар	Сургалтын танхим (заал)	Хугацаа	6 цаг
Хичээлийн товч танилцуулга	Суралцагчдад хууль бусаар мод, байгалийн ургамал бэлтгэх гэмт хэргийг мөрдөхөд анхаарах асуудлуудыг тайлбарлан, ойлгуулах, мэдлэгийг суралцагчийн оролцооны аргаар хамтран бүтээх.		
Сургалтын арга зүй	Суралцагчийн оролцооны аргууд: тонгоруу анги, өөрөөр нь яриулах, эерэг ба сөрөг байдлаар дүгнүүлэх болон тайлбарлан ойлгуулах, сонсгож таниулах.		
Хичээлийн товч агуулга			
<ul style="list-style-type: none"> Хууль бусаар мод бэлтгэх гэмт хэргийг мөрдөх арга зүй Байгалийн ургамлыг хууль бусаар бэлтгэх гэмт хэргийг мөрдөх арга зүй Энэ төрлийн гэмт хэргийг илрүүлэх, шалгахад хууль сахиулах байгууллагуудын албан хаагчдын анхаарах зүйлс Цагдаагийн байгууллагын объектын судалгааг хийхэд анхаарах асуудлууд 			
Сургалтын хэрэглэгдэхүүн	<ul style="list-style-type: none"> Цахим танилцуулга Хичээлийн хөтөлбөр, нэгж хичээлийн удирдамж Тодорхой тохиолдол, жишээ Бусад 		

Хичээлд хэрэглэх нэр томьёоны тайлбар

Нэр томьёоны тайлбар	
Цагдаагийн байгууллагын объектын судалгаа	Хүрээлэн буй орчны эсрэг гэмт хэрэг мөрдөх арга зүй
Цагдаагийн алба хаагчдаас өөрийн хариуцсан нутаг дэвсгэр, газар орны онцлогийг тусгасан гэмт хэрэгтэй тэмцэх, нийгмийн хэв журам хамгаалах үйл ажиллагаанд ашиглах зорилгоор хийсэн иргэн, албан тушаалтан, аж ахуйн нэгж, байгууллагын талаар цуглуулж боловсруулсан мэдээллийн цогц.	Хүрээлэн буй орчны эсрэг гэмт хэрэг мөрдөх арга зүй нь тодорхой төрлийн гэмт хэрэг мөрдөх арга зүйн нэг хэсэг юм. Энэ төрлийн гэмт хэрэг мөрдөх арга зүйн нийт гэмт хэрэг мөрдөх арга зүйгээс гадна, өөрийн гэсэн өвөрмөц арга зүйтэй байдаг.

Хяналтын асуулт	
Сэдвийн хүрээнд боловсруулсан хяналтын асуулт, гэрийн даалгавар	<ul style="list-style-type: none"> Хууль бусаар мод бэлтгэх гэмт хэргийг мөрдөх арга зүйн талаар ярина уу? Хууль бусаар байгалийн ургамал бэлтгэх гэмт хэрэг мөрдөх арга зүйг дурдана уу? Энэ төрлийн гэмт хэрэг, зөрчлийг илрүүлэх, шалгахад хууль сахиулах байгууллагуудын алба хаагчдын анхаарах зүйл юу вэ? Цагдаагийн байгууллагын объектын судалгааг хийхэд ямар ямар мэдээллийг авах вэ?
	Даалгавар
	Хууль бусаар мод, байгалийн ургамал бэлтгэсэн гэмт хэргийг мөрдсөн арга зүйд судалгаа хийх.

Сургалтын үйл ажиллагаа

№	Үе шат	Багшийн үйл ажиллагаа	Хугацаа (минут)	Суралцагчийн үйл ажиллагаа	Анхаарах зүйл
1.	Сэргээн санах буюу мэдлэгийг үнэлэх	Суралцагчидтай мэндчилж, өөрийгөө танилцуулна. Хичээлийн агуулгын талаар суралцагчдын үзэл хандлагыг асуулт асуух хэлбэрээр тодорхойлж, тэдний мэдлэгийн хүрээг тодорхойлно.	10	Багшийн асуусан асуудлыг шийдвэрлэх, ойлголт, үзэл бодлоо чөлөөтэй илэрхийлэх	Хэлэлцүүлгийг хичээлийн сэдэвтэй уялдуулан чиглүүлэх, сэдвийн хүрээнээс гаргахгүй байх
2.	Шинэ мэдлэг олгох үе шат	Урьдчилан бэлтгэсэн слайд дээр тулгуурлан хичээлийг явуулахдаа суралцагчдын идэвхийг өрнүүлэх, мотиваци хэрэглэнэ.	70	Хичээлээр олж авсан өөрийн ойлголт, шинэ мэдлэгээ тэмдэглэх, үзэл бодлоо чөлөөтэй илэрхийлэх	Лекцийн агуулгыг ойлгож буй эсэхэд анхаарах
3	Бататгах үе шат	Шинэ мэдлэгийг жишээ дээр тайлбарлах	8	Өөрийн зүгээс үзсэн сэдэвтэй холбоотой жишээ гаргах, түүнийг холбож тайлбарлах	Ярилцлагыг чиглүүлэх, дүгнэлт бичүүлж, бусдад нь сонсгох
4	Гэрийн даалгавар	Үзсэн хичээлийн сэдэвтэй холбоотой олж авсан мэдлэгээ бататгах үүднээс холбогдох материал уншиж судлах даалгавар өгнө.	2	Үзсэн сэдвийн хүрээнд уншсан ном, зохиол, сурах бичгээс товчлол бичих	
5		Дүгнэлт		Сургалтын үед гарсан амжилт, дутагдлыг тооцож, дараагийн сургалтад анхаарах, нэгж хичээлийн удирдамж, бэлдсэн лекц, заах арга зүйг баяжуулах.	

5.2 ХУУЛЬ БУСААР МОД БЭЛТГЭХ ГЭМТ ХЭРЭГ, ЗӨРЧЛИЙГ ИЛРҮҮЛЭХ, ХЯНАЛТ ШАЛГАЛТ ЯВУУЛАХАД АНХААРАХ ЗҮЙЛС

Хууль бусаар мод бэлтгэх гэмт хэрэг нь ихэвчлэн ой, хүний нүднээс далд газар оронд үйлдэгддэг онцлогтойг өмнө нь дурдсан. Тиймээс илрэх магадлалаар тун бүрхэг гэмт хэрэг болох талаар суралцагч танд танилцуулсан.

Энэ төрлийн гэмт хэрэг нь хууль бусаар бэлтгэсэн модыг зөөж тээвэрлэх, худалдан борлуулах үед илрэх магадлал ихэсдэг бөгөөд зөөж тээвэрлэхэд нууц, далдуур үйлддэг учраас мэргэжлийн хяналт, цагдаа, байгаль хамгаалагч нар өөрсдийн идэвхтэй үйлдэл болох эргүүл шалгалтыг тогтмол, оновчтой цаг хугацаанд явуулж байх нь үр дүнтэй байдаг. Иймд хулгайн мод зөөж тээвэрлэн явдаг замууд дээр эргүүл шалгалтын ажлыг түлхүү зохиох хэрэгтэй.

Хууль бусаар мод бэлтгэгчид нь модыг зөөж тээвэрлэхдээ улсын батлагдсан стандартын замаар бус бидний нэрлэж заншсанаар хулгайн замаар, аливаа хөдөлгөөн бага үеийг ашиглан зөөж тээвэрлэдэг. Тухайлбал, орой үдшийн харанхуй, эсвэл үүрээр өглөө эрт, амралтын болон баяр ёслолын үед хяналт шалгалт сул үеэр аль болох бартаатай газраар ихэвчлэн явдаг. Тийм учраас хяналт шалгалт явуулах объектыг оновчтой сонгох хэрэгтэй.

Хууль бусаар бэлтгэсэн мод тээвэрлэж яваа этгээдүүд хяналт шалгалттай таарах үед зугтаах, машинаа асахгүй болгож зориуд эвдэх, унтраах зэрэг янз бүрийн арга хэрэглэдэг. Иймд хяналт шалгалт явуулж байгаа ажилтан маш анхааралтай, ухаалаг шийдвэр гаргаж ажиллах шаардлагатай. Хүнд ачаатай тээврийн хэрэгслийг зугтаах боломжгүй газарт оруулж байж зогсоох, эвдэрсэн тохиолдолд тээвэрлэн яваа эд зүйлсээ зөөж авах боломжгүй суурин, хараа хяналттай газарт, өөрөөр хэлбэл, ямар ч хөдөлгөөн ажиллагаа хийх боломжгүй тэр эмзэг цэг газрыг сонгон хаалт боолт хийх хэрэгтэй.

Туршлагаас харахад, хяналт шалгалт хийж яваа ажилтны зогс гэсэн дохио, шаардлагыг хараагүй мэт ойртон ирж шахах, үл биелүүлэх, тээвэрлэж явсан модтойгоо зугтаах үйлдэл жолооч нараас гаргаж, араас нь цагдаагийн алба хаагч нар машинтай хөөх үед албаны машиныг эргэлт тойруу дээр гүйцэж түрүүлэхэд шахах, өөрсдөө сандарч тэвдсэнээс болж онхолдох, осол аваар гаргах, ачиж яваа мод нурах гэх мэт янз бүрийн тохиолдол гарч байсан учраас цагдаагийн алба хаагч нар гэмт этгээдийг хөөх үед маш болгоомжтой ажиллаж, тухайн этгээдийн болон өөрсдийн аюулгүй байдлыг хангах асуудлыг нэгдүгээрт тавих шаардлагатай.

Хууль бусаар мод тээвэрлэж буй этгээдүүд ачиж яваа модыг нуух зорилгоор битүү чингэлэгт хийх, гэр бараа, нүүрс, бусад бараа, бүтээгдэхүүний доор нууж битүү брезент бүтээлгээр дарж ачин замд шалгах бололцоогүй болгох зэргээр авч явдаг. Ийм тохиолдолд ачааны автомашины дугуйн хий, нум зэргийг харж хүнд зүйл ачсан эсэхэд сайтар анхаарах, ачаа чингэлгийн орчимд явахад нойтон мод бол модны

анхилуун үнэр үнэртдэг. Хэрэв модны үнэр үнэртвэл ачааг задлан буулгаж үзэх хэрэгтэй.

Хууль бусаар мод тээвэрлэгчид нь урдаа хөнгөн тэрэг оруулан явуулж, замд хяналт шалгалт байгаа эсэхийг урьдчилан шалгаж, утсан харилцаагаар байнга бие биедээ мэдээ дамжуулж байдаг. Баригдсан үедээ хөдөө хээр машинаа цас, шаварт зориуд суулгах, эвдэх зэрэг арга саам хэрэглэж бултах, зайлах гэдэг. Мөн зөвшөөрлийн бичгийг модны эзэнд яваа, араас ирж байгаа, өөр машинаар яваа гэх мэтээр ярих, мөн баригдах үедээ огт юм бичээгүй шинэ гарал үүслийн гэрчилгээ дээр бичиглэл хийж авчрах зэрэг олон арга хэрэглэдэг учир тэр бүрийг нарийн нягт, хянамгай, сайтар шалгаж хэрэг, зөрчлийг илрүүлэх шаардлагатай.

Хууль бус мод бэлтгэлтэй тэмцэх ажилд төрийн байгууллагуудын уялдаа холбоог сайжруулах, төрийн бус байгууллага, нөхөрлөл, иргэдийн оролцоог нэмэгдүүлэх нь үр дүнтэй байдаг.

Хяналт шалгалтыг зохион явуулахдаа хөдөлгөөнт эргүүлийн сүлжээг цагдаа, байгаль орчны улсын байцаагч, байгаль хамгаалагч нарын оролцоотойгоор хэсэгчилсэн болон тодорхой газар нутагт, мэдээлэл, судалгаанд үндэслэсэн цаг хугацаанд гүйцэтгэх хэрэгтэй.

Нийслэл, аймаг, сумуудаас гарч орох төв замууд дээрх хяналтын постууд болон камержуулалт нь чухал ач холбогдолтой байдаг. Хууль бусаар мод бэлтгэх гэмт хэрэг, зөрчлийг мөрдөх, шалгахад дараах зүйлсийг анхаарах хэрэгтэй. Үүнд:

- Ойд мод бэлтгэх үед хийх шалгалтад анхаарах зүйл
- Эрхийн бичиг, гарал үүслийн бичгийг шалгахад анхаарах зүйл
- Гарал үүслийн гэрчилгээний хүчинтэй байх хугацааг тодотгон нягталж үзэхэд анхаарах зүйл
- Ой, хээрийн түймрийн шалтгааныг тогтоох, урьдчилан сэргийлэхэд анхаарал зүйл
- Хууль бусаар мод бэлтгэх гэмт хэрэг, Ойн тухай хууль зөрчих зөрчлийг илрүүлэх, шалгаж шийдвэрлэхэд анхаарах зүйлс зэрэг болно.

5.2.1. Ойд мод бэлтгэх үед хийх шалгалтад анхаарах зүйл

Ойд мод бэлтгэх гэрээ байгуулж, зөвшөөрөл авсан аж ахуйн нэгжийн үйл ажиллагааг шалгахдаа бэлтгэсэн мод нь тусгаарласан талбайгаас бэлтгэсэн эсэхийг тодорхойлох зорилгоор тухайн мод бэлтгэх газрын талбай тусгаарлалтын холбогдох бичиг баримт, технологийн карт, мод бэлтгэх эхлэлийн акттай танилцаж, нөхцөл байдал газар дээрээ ямар байгааг харьцуулан үзнэ.

Талбай тусгаарласан газрын өнцөг бүрд тэмдэглээ хийсэн байх ёстой, түүнийг үзэж зөвшөөрсөн талбайтай нь тохирч байгаа эсэхийг газар зүйн байршил тогтоох GPS төхөөрөмжөөр, эсвэл байршил тодорхойлогчтой апплекэйшн (GPS Map Camera) суулгасан гар утсаар тодорхойлж зураг авах, эсвэл өнцөг хэмжигч багаж буссолиор

(боломжтой бол), уртын хэмжилтийг метрээр шалгаж талбай тусгаарласан зурагт тэмдэглэсэнтэйгээ тохирч байгааг шалгана.

Мод бэлтгэхээр тусгаарласан талбайгаас авах модны тооллого хийсэн эсэхийг тусгаарласан талбай дахь бэлтгэсэн болон бэлтгээгүй (будгаар) тэмдэг тавьсан модтой харьцуулан үзэж тооллогод орсон мод бэлтгэсэн эсэхийг шалгана.

Технологийн картад бичсэн мод бэлтгэх талбайн бүдүүвч зураг, мод бэлтгэх хугацаа болон мод бэлтгэгчийн ажлын явц, бэлтгэсэн модны тоо хэмжээг бичсэн хяналтын хуудас, байгаль хамгаалагч, ойн анги, байгаль орчны улсын байцаагч нарын хяналт тавьсан бүртгэлүүдтэй тулган үзэж, тогтоосон хэмжээнээс илүү болон тусгаарласан талбайгаас өөр газарт мод бэлтгэсэн эсэхийг шалгана. Үүний тулд тээвэрлэсэн машины явсан рейсийг ч тооцоолон багцаа баримжаа гаргаж болно.

5.2.2. Эрхийн бичиг, гарал үүслийн бичгийг шалгахад анхаарах зүйл

Мод бэлтгэх эрхийн бичиг, гарал үүслийн гэрчилгээг Байгаль орчин, ногоон хөгжлийн сайдын 2013 оны 5 дугаар сарын 15-ны өдрийн А/153 тоот тушаалаар баталсан “Гарал үүслийн гэрчилгээ олгох, хяналт тавих журам”-д заасны дагуу олгосон эсэхийг холбогдох бичиг баримттай нь тулган үзэж шалгана. Үүнд, эрхийн бичиг олгохдоо мод бэлтгэх гэрээ хийсэн эсэх, гэрээ нь хүчинтэй эсэх, эрхийн бичиг олгосон газарт мод бэлтгэж байгаа эсэх зэрэг олон зүйлтэй холбон үзэж шалгана.

Эрхийн бичиг нь жинхэнэ үү эсвэл хуурамч эсэхийг нүдэн баримжаагаар болон эрхийн бичгийн үлдэх тасалбартай таарч байгаа эсэхийг харьцуулан үзэх, түүн дээр бичсэн гар бичмэл тэмдэглэгээ нь засвартай эсэх, түүнчлэн тамга тэмдэг нь мөн эсэх эсвэл өөр орон нутгийнх зэргийг сайтар нягтална.

Эрхийн бичигт заасан модны эзлэхүүнийг тодорхой хэмжээтэй бэлтгэн авч яваа модны хэмжээтэй таарч байгаа эсэхийг үзнэ. Тээврийн хэрэгслийн тэвшний багтаамжаас шалтгаалан ачиж яваа модны хэмжээг (m^3) нүдэн баримжаагаар мэддэг байх хэрэгтэй. “Зил 130” машины тэвшинд 8-10 m^3 мод, 100-120 орчим балк, дүнз, “Зил 131” маркийн машины тэвшинд 10-15 m^3 бөөрөнхий мод багтах жишээтэй.

Эрхийн бичгийг дагалдах хяналтын хуудсыг мод бэлтгэлийн бригадын ахлагч хоёр хувь үйлдэж нэг хувийг мод бэлтгэх эрхийн бичгийн хамт тээвэрлэгч жолоочид олгодог тул түүнийг ч харьцуулан үзэж шалгаж болно.

Загвар 1. Мод бэлтгэх эрхийн бичгийн загвар

Байгаль орчин, ногоон хөгжлийн сайдын
2013 оны 5 дугаар сарын 15-ны өдрийн
А-153 тоот тушаалын 3 дугаар хавсралт

Мод бэлтгэх эрхийн бичгийн загвар

МОД БЭЛТГЭХ ЭРХИЙН БИЧИГ
/ОЛГОХ ТАСАЛБАР/

Сери Дугаар

Сумын нэр Хэсэглэл, ялгарлын дугаар

Газрын нэр Модны төрөл

Мод бэлтгэх арга, огтлолтын төрөл

Мод бэлтгэгчийн нэр

/иргэн, нөхөрлөл, аж ахуйн нэгж, байгууллагын нэр, хаяг, регистрийн дугаар, утас/

№	Төрөл	Мод тээврийн зай /км/	Тоо хэмжээ / m^3 /	Ойгоос хэрэглээний мод бэлтгэж ашигласны төлбөр /төг/	
				1 m^3 модны	Бүгд
1	Хэрэглээний мод				
2	Түлээний мод				
3	Дүн				
4	Хуудасны үнэ				

Ойгоос мод бэлтгэж ашигласны төлбөр /үсгээр/

.....төг

Бэлтгэх хугацаа оны ... -р сарын ... -ээс хүртэл хоног.

Тээвэрлэх хугацаа ... оны -р сарын -ээс ... хүртэл ... хоног.

Мод бэлтгэх эрх олгосон:

Ойн анги /ЗДТГ-ын эрх бүхий ажилтны гарын үсэг, нэр/

Тэмдэг

Мод бэлтгэх эрх авсан:

/Албан тушаалтны гарын үсэг, нэр/

Сунгасан:

Ойн анги /ЗДТГ-ын эрх бүхий ажилтны гарын үсэг, нэр/

Тэмдэг

Эрхийн бичгийн ар талд байх тэмдэглэгээ

Санамж:

1. Эрхийн бичгийг хуурамчаар үйлдэх, хувилж олшруулах, бусдад шилжүүлэхийг хориглоно.

- Сум, дүүргийн ИТХ-ын шийдвэрээр ойгоос түлээний мод бэлтгэх зөвшөөрөл авсан иргэн, нөхөрлөл, аж ахуйн нэгж, байгууллагууд өөр сум, аймаг, нийслэлд тээвэрлэх тохиолдолд мод, модон материалын гарал үүслийн гэрчилгээг авна.
- Түймрийн аюултай үед ойд ажиллахыг хориглоно.

Шаардлагатай тохиолдолд мод бэлтгэх эрхийн бичгийн үлдэх тасалбартай тулгалт хийж, зөрүүг гаргахад ашиглаж болно.

**МОД БЭЛТГЭХ ЭРХИЙН БИЧИГ
/ҮЛДЭХ ТАСАЛБАР/**

Сери Дугаар

Сумын нэр Хэсэглэл, ялгарлын дугаар
Газрын нэр Модны төрөл
Мод бэлтгэх арга
Мод бэлтгэгчийн нэр
/иргэн, нөхөрлөл, аж ахуйн нэгж, байгууллагын нэр, хаяг, регистрийн дугаар, утас/

№	Төрөл	Мод тээврийн зай /км/	Тоо хэмжээ /м³/	Ойгоос хэрэглээний мод бэлтгэж ашигласны төлбөр /төг/	
				1 м³ модны	Бүгд
1	Хэрэглээний мод				
2	Түлээний мод				
3	Дүн				
4	Хуудасны үнэ				

Ойгоос мод бэлтгэж ашигласны төлбөр /үсгээр/
.....төг
Бэлтгэх хугацаа оны ... -р сарын ... -ээс хүртэл хоног.
Тээвэрлэх хугацаа ... оны -р сарын -ээс ... хүртэл ... хоног.
Мод бэлтгэх эрх олгосон:
Ойн анги /ЗДТГ-ын эрх бүхий ажилтны гарын үсэг, нэр/
Тэмдэг
Мод бэлтгэх эрх авсан:
/Албан тушаалтны гарын үсэг, нэр/
Сунгасан:
Ойн анги /ЗДТГ-ын эрх бүхий ажилтны гарын үсэг, нэр/
Тэмдэг

Гарал үүслийн гэрчилгээ эрхийн бичгийн мөн адил хуурамч эсэх, бичиг, тэмдэглэгээ засвартай, гарын үсэг, тэмдэг, дардас зэргийг жинхэнэ эсэхийг үзэж шалгана. Боломжтой бол гарал үүслийн гэрчилгээний тодорхой нууцлалыг шалгана.

Загвар 2. Мод, модон материалын гарал үүслийн гэрчилгээний загвар

Байгаль орчин, ногоон хөгжлийн сайдын 2013 оны 5 дугаар сарын 15-ны өдрийн А-153 тоот тушаалын 2 дугаар хавсралт

Гарал үүслийн гэрчилгээний загвар

Мод, модон материалын гарал үүслийн гэрчилгээ

..... аймаг

Хөдөлгөөнд оролцохдоо автомашины урд салхины шилний баруун дээд хэсэгт байрлуулна

Жолоочийн регистрийн дугаар

.....

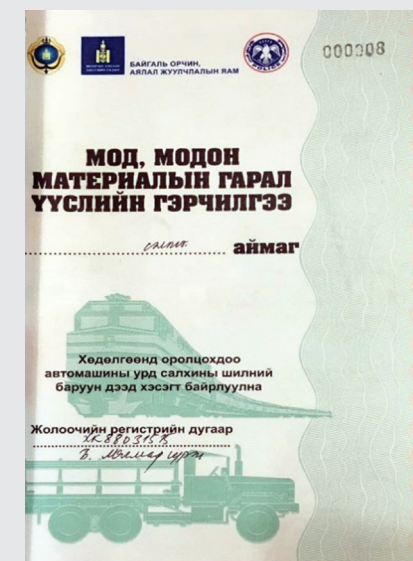

2013 он

Төвлөрсөн хот, суурин газар, Улаанбаатарт орж ирэх тохиолдолд дамжин өнгөрөх, шалган нэвтрүүлэх авто тээврийн хяналтын цэгийн байцаагч, байгаль орчны хяналтын улсын байцаагч, байгаль хамгаалагчид бүртгүүлж, шалгуулна.

Үлдэх хувь

Гэрчилгээний сери СБА Дугаар 0000

Мод бэлтгэгчийн нэр, хаяг
Мод бэлтгэх эрхийн бичгийн дугаар
Мод, модон материалын нэр төрөл
Модны тоо, хэмжээ /м³/ /үсгээр/
Худалдан авсан иргэн, аж ахуйн нэгж, байгууллагын нэр, хаяг, хүргэх газрын нэр
Зориулалт
Тээврийн хэрэгслийн марк, улсын /вагоны/ дугаар
Олгосон аймгийн сумын
Тэмдэг
Ойн анги /ЗДТГ-ын эрх бүхий ажилтан/
..... он сар ... өдөр

САНАМЖ

1. Тухайн ойн ангийн дарга болон сум, дүүргийн эрх бүхий албан тушаалтан мод, модон материал тээвэрлэгч этгээдэд замын постуудыг зааж өгснөөр батлагдсан төв замаар явж тухайн постуудад бүртгүүлж гарал үүслийн гэрчилгээнд тэмдэглэгээ хийлгэнэ.
2. Мод, модон материалыг тээвэрлэгч нь төв замаар явж дамжин өнгөрөх хяналтын цэгүүдэд гарал үүслийн гэрчилгээ болон холбогдох бусад бичиг баримтыг байгаль орчны хяналтын улсын байцаагч, байгаль хамгаалагч нарт шалгуулах үүрэгтэй.
3. Тухайн модыг хэрэглэгч хүртэл тээвэрлэхэд гарал үүслийн гэрчилгээ дагалдах бөгөөд зөвхөн ачсан модтой хамт байхад хүчинтэй байна.
4. Гарал үүслийн гэрчилгээгүй, гэрчилгээг баталгаажуулаагүй, дамжин өнгөрөх хяналтын цэгт бүртгүүлээгүй, хугацаа хэтэрсэн зэрэг зөрчилтэй мод, модон материалыг зөвшөөрөлгүй бэлтгэсэн, тээвэрлэсэн гэж үзнэ.
5. Эрхийн бичиг болон гарал үүслийн гэрчилгээг хуурамчаар үйлдэхийг хориглоно.
6. Гарал үүслийн гэрчилгээгүй мод, модон материал, эсхүл гарал үүслийн гэрчилгээ засвартай болон дамжин өнгөрөх хяналтын цэгт бүртгүүлээгүй модыг худалдан авахыг хориглоно.
7. Зөрчилтэй мод, модон материалын талаарх мэдээллийг холбогдох эрх бүхий албан тушаалтанд нэн даруй мэдэгдэх үүрэгтэй.
8. Иргэн, аж ахуйн нэгж, албан тушаалтнуудаас энэхүү журмыг зөрчсөн тохиолдолд хуульд заасан захиргааны болон эрүүгийн хариуцлагын арга хэмжээ тооцно.

Гарал үүслийн гэрчилгээний хяналтын хэсэгт заасан хэмжээ тухайн тээврийн хэрэгсэлд ачих мод, модон материалын хэмжээтэй таарч байгаа эсэх, гарал үүслийн



Зураг 45. Мод, модон материалын гарал үүслийн гэрчилгээ

гэрчилгээний таслан авч хадгалсан хяналтын хэсэг (“а”, “б”, “в”) нь шаардлагатай нөхцөлд дахин хийгдэх шалгалтын үндсэн баримт болох тул тэдгээрийг нягтлах хэрэгтэй.

5.2.3. Гарал үүслийн гэрчилгээний хүчинтэй байх хугацааг тодотгон нягталж үзэхэд анхаарах зүйл

Гарал үүслийн гэрчилгээний эх хувийг мод, модон материал худалдан авагч өөртөө орлогод авснаар хувийн болон байгууллагын хэрэгцээнд ашиглах, цаашид худалдан борлуулах эрхтэй болно. Иймд модны бирж болон

захуудаас мод, модон материал худалдан авч өөр аймаг, сум руу тээвэрлэхдээ гарал үүслийн гэрчилгээний хуулбарыг нотариатаар баталгаажуулан, зарлагын баримтын хамтаар тээвэрлэх тул тэдгээр баримтыг үзэж шалгана.

Хууль бусаар мод бэлтгэсэн байна гэж үзвэл цагдаагийн алба хаагч хуульд заасны дагуу хойшлуулшгүй ажиллагааг тэр дор нь авч хэрэгжүүлэх хэрэгтэй. Ингэж шуурхай арга хэмжээ авалгүй цаг хугацаа алдсаны улмаас шинээр бичиг баримт бүрдүүлэх, хоорондоо холбоо барин үгээ нийлүүлэх, зайлсхийх арга зохиож ажил хүндрүүлэх тохиолдол гардаг. Мөн хяналт шалгалт хийсэн ажилтан хэрэг бүртгэлт, мөрдөн байцаалтад шилжүүлэх үед “надаас гарал үүслийн гэрчилгээ асуугаагүй, уг нь байсан” гэх мэтээр хоёр ажилтны дунд цохилдуулах асуудал ч гардаг.

Иймд тээврийн хэрэгсэлд үзлэг хийж, хэдий хэмжээний, ямар мод, нойтон, хуурай эсэх, машиныг хөдөө хол газраас ирснийг илтгэх тоос шороо, шавар шавхай болсон зэргийг сайтар тусгаж, боломжтой бол зургийг нь авах хэрэгтэй. Мөн хаана ямар газар хяналт шалгалт хийх үед таарсан, ямар байдалтай байсан, зугтаах гэж оролдсон эсэх зэргийг илтгэх хуудсандаа сайн тусган оруулах хэрэгтэй. Хэрвээ хуурамч байж болзошгүй бичиг баримттай бол түүнийг түр хураан авч, тэмдэглэл үйлдэх хэрэгтэй. Цагдаагийн алба хаагчдын үүрэг гүйцэтгэж байгаагаас харахад, бичиг баримтыг хураан авсан ямар нэгэн тэмдэглэл үйлдэлгүй, хаанаас хэн авчирсан нь үл мэдэгдэх бичиг баримтыг цаашид үргэлжлүүлэн шалгах ажилтанд шилжүүлэн өгч байгаа дутагдал цөөнгүй харагдаж байна.

5.2.4. Ой, хээрийн түймрийн шалтгааныг тогтоох, урьдчилан сэргийлэхэд анхаарах зүйл

Ойн тухай хуулийн 18 дугаар зүйлийн 2.19-д ой, хээрийн түймрийн шалтгаан, нөхцөлийг тодорхойлох, түймэр тавьсан гэм буруутай этгээдийг тогтооход сум,

дүүргийн Засаг дарга цагдаагийн байгууллагатай хамтран ажиллах талаар хуульчилсан байдаг.

Ой хээрийн түймрийн шалтгаан, эзэн холбогдогчийг тогтоох, ой хээрийн түймрийн аюултай үед урьдчилан сэргийлэх зорилгоор ойд зорчих иргэд, тээврийн хэрэгслийн хөдөлгөөнийг хориглох арга хэмжээг цагдаагийн байгууллага хэрэгжүүлнэ.

Ой хээрийн түймэр гарсан мэдээллийг даруй авч шуурхай ажиллагаа зохион байгуулж, ойн түймрийн шалтгааныг тогтоох хойшлуулшгүй ажиллагааг цаг алдалгүй явуулж байх ёстой.

Ойн түймэр гарч байгаа шалтгаан нөхцөл нь ихэвчлэн тээврийн хэрэгслийн яндангийн оч, автомашины бүрэн бус байдал, хүмүүс ил задгай газарт гал түлэх болон түргэн шатамхай зүйлтэй болгоомжгүй харьцах, өндөр хүчдэлийн шугам тасарснаас, аянгаас, хэт халсан хөвдөөс, цурамд оруулсан галаас эргэж алдсан гал зэргээс түймэр гарч байна.

Хүмүүсийн болгоомжгүй, хайхрамжгүй, салан задгай байдлаас улбаалан гарч байгаа ил задгай газарт гал түлсэн гэдэгт ойд хулгайн мод бэлтгэгчид, бугын эвэр, чаг мөөг, самар түүгчид, малын эрэлд болон малаа хариулж яваа хүмүүс гал түлж дулаацаж байсан болон отоглон буусан үедээ галаа бүрэн унтраагаагүй, ил задгай газарт үнс нурмаа асгасан, оршуулгын зулын гал зэрэг олон шалтгаантай байдаг. Харин санаатайгаар түймэр тавих асуудал харьцангуй цөөн байна.

Гал түймэр нь нотлох баримт ул мөрийг шатааж устгадаг онцлогтой. Тиймээс онцгой анхааралтай ажиллах шаардлагатай. Тухайн хэрэгт ихэвчлэн түймэр гарсан газарт хэргийн газрын үзлэгийг явуулснаар шалгах ажиллагаа эхэлдэг. Ихэнх тохиолдолд түймрийг унтраах ажиллагаатай зэрэгцэн шалгалтын ажиллагааг эхэлдэг учраас эд мөрийн чухал баримт агшин зуурт алга болох, устгагдах аюултайг онцлон анхаарч ажиллавал зохино. Тиймээс үзлэгт онцгой байдлын мэргэжилтэн, галын байцаагч нарыг урьж оролцуулан хийвэл нэлээд үр дүнтэй байдаг.

Гал түймэр нь санаатай болон санамсар болгоомжгүй үйлдэгдэг бөгөөд түймрийн улмаас үүссэн шаталтын үлдэгдэл бодисууд үлддэг учраас хэргийг нотлох олон чухал баримтууд тэнд үлдсэн байдаг. Тухайлбал, гал түлж байсан газарт орхигдсон тогоо, шанага, тээврийн хэрэгслийн мөр, бусад эд зүйлс байж болно. Хэргийн газарт ерөнхий үзлэг хийж, түүнд гал түймрийг унтраасан онцгой байдлын алба хаагчдаас оролцуулж, галын голомтыг заалган авч хаанаас гарсан талаар асууж тодруулан үзлэгийн тэмдэглэлд тусгаж, бусад эд зүйл байгаа эсэхийг үзэж шалгана. Гал түймэртэй тэмцэх албаны ажилтнууд гал түймрийг унтраах явцдаа гал хаанаас эхэлж байсан, хаана хүчтэй шаталт явагдаж хаашаа дамжсан зэргийг тодорхой сайн мэдэж байдаг.

Нотлох баримт илрүүлэн тогтоох, галын голомт эхэлсэн цэгийг тодорхойлох зорилгоор гал гарсан тухайн газар орчны үнс нурмыг ухаж төнхөн, үзлэгийг

үргэлжлүүлэн явуулах шаардлагатай. Учир нь гал нь эд зүйлийг шатааж устгахын зэрэгцээ үнс нурам шатсан эд зүйлийн үлдэгдлүүд овоорч доор нь дутуу шатсан эд зүйлүүд үлдэх, дарагдах байдал гардаг ба тэндээс нотлох баримт болон бусад нөхцөл байдлууд харагдаж болох юм. Иймд ухаж төнхөн гарч ирсэн зүйлийг байгаа байдлаар нь нэг бүрчлэн үзлэгийн тэмдэглэлд тусгаж оруулна.

Ер нь гал эхлэн гарсан газартаа шаталт хүчтэй явагдсан галын голомт байдаг онцлогийг бас харгалзан үзэж, шаталт их явагдсан газарт үзлэгийг нарийвчлан, сайн явуулах хэрэгтэй.

Хэд хэдэн нутгийг хамран гарсан түймрийн галын голомт эхэлсэн цэгийг олохын тулд гал гарсан газар бүрд гэрч нарын мэдүүлгийг цаг хугацаатай нь харьцуулан үзэж, хамгийн эхний өдрийн буюу цагийн хувьд эхэлж үзэж харсан гэрчийн мэдүүлэгт тулгуурлан анх гал харсан гэх газарт нь галын голомтыг хайх, мөн энэ цаг хугацаатай давхцуулан тухай өдрийн цаг агаарын байдал, салхины хурд, чигийг ус, цаг уурын албанаас тодруулах зэрэг олон төрлийн харьцуулалтыг хийнэ.

Гал гарч байхыг харсан үзсэн болон түүний ойр хавьд байсан хүмүүс, явж өнгөрсөн тээврийн хэрэгсэл, нутгийн болон гаднын хүмүүс харагдаж үзэгдэж байсан талаар тухайн газар оронд нутагладаг ойр хавийн айл өрх, байгаль хамгаалагч, гал унтраахад байлцсан, эсвэл тэнд байсан хүмүүсээс энэ талаар асууж тодруулна.

Ойн түймэр маш их хэмжээний газар, хэд хэдэн аймаг, сумын нутгийг хамран гарах тохиолдол гардаг учраас бүхэлд нь хэргийн газрын үзлэгийг явуулах бололцоогүй байх үе байдаг. Иймд галыг эхлэн харсан хүмүүс болон гал унтраах үед гал унтраах ангийн алба хаагчдаас галын голомтыг заалган хэргийн газрын үзлэгийг хэсэгчлэн явуулж болно.

Тухайн бүс нутгийн цаг уурын нөхцөлөөр тогтоосон түймрийн аюулын зэрэглэл гурав ба түүнээс дээш болох үед ойгоос мод бэлтгэх, ойн цэвэрлэгээ, арчилгаа хийх, үр, мөчир бэлтгэх ойн дагалт нөөц ашиглах, аялал зугаалга зэрэг аливаа үйл ажиллагаа явуулахыг зогсоож, хяналт шалгалтыг нэмэгдүүлэхэд байгаль хамгаалагч, нөхөрлөл, улсын байцаагч, байгаль орчны газар, улсын тусгай хамгаалалттай газар нутгийн хамгаалалтын захиргаа, сав газрын захиргаа, аймаг нийслэл, сум дүүргийн засаг захиргааны ажилтнуудтай хамтран эргүүл шалгалт зохион байгуулж, хөдөлгөөнийг хориглох, хяналтын цэг, пост ажиллуулах, ухуулга сурталчилгаа хийх зэрэг хууль тогтоомжид заасан арга хэмжээг нутаг дэвсгэр хариуцсан цагдаагийн байгууллага авч хэрэгжүүлэх хэрэгтэй.

Иймд урьдчилан хүний нөөц, машин техник, хүч хэрэгсэл, нөөц боломж, гүйцэтгэх ажил үүргийн хуваарилалт зэрэг бэлэн байдлын төлөвлөгөө, удирдамжийг урьдчилан гаргаж, батлуулсан байх шаардлагатай.

Түймрийн аюулын үнэлгээ гурав болон түүнээс дээш зэрэглэлд хүрсэн тохиолдолд аймаг сумын хэмжээнд ойд явуулж буй аж ахуйн арга хэмжээ, зугаалга, амралт,

ой, хээрийн бүсэд зорчих үйл ажиллагааг хориглох бүх шатны Засаг дарга нарын захирамж гаргуулах, иргэдтэй хамтран ажиллах ажлыг зохион байгуулах нь зүйтэй.

5.2.5. Мод бэлтгэх, эрхийн бичиг олгох, хяналт тавих эрх зүйн ойлголт, анхаарах асуудал

Хууль бусаар мод бэлтгэх гэмт хэрэг, Ойн тухай хууль зөрчих зөрчлийг шалгахад мод бэлтгэх, гарал үүслийн гэрчилгээ олгох зөвшөөрлийн систем, дараалал, хууль тогтоомжид заасан тодорхойлолт, нэр томъёог хууль хяналт, цагдаагийн алба хаагчдаас зайлшгүй судлан, мэдэж байх шаардлагатай. Тэдгээрийг мэдэж байх нь аливаа асуудлыг шалгаж, хууль ёсны болон хууль бус үйлдлийг ялгаж салгах, улмаар нотлох баримтыг бүрдүүлэхэд чухал ач холбогдолтой.

Ойг ашиглах, мод бэлтгэх ажиллагаа. Ойгоос түүний дагалт баялаг болон мод бэлтгэж ойг ашиглана. Ойн тухай хуульд зааснаар ойг ашиглаж буй хэлбэрээс нь шалтгаалан төрийн захиргааны төв байгууллагаас зохих зөвшөөрлийг олгоно.

Ойгоос мод бэлтгэх ажлыг арчилгаа¹, цэвэрлэгээ², үйлдвэрлэлийн гэж ангилна. Үйлдвэрлэлийн зориулалтаар бэлтгэж байгаа модыг хэрэглээний, уламжлалт бүтээгдэхүүн³ үйлдвэрлэх гэж төрөлжүүлнэ.

Мод бэлтгэхэд түүнийг техникийн чанараар нь хэрэглээний, түлээний гэж ангилна. Бэлтгэсэн нэг модноос 2 м-ээс дээш урт гуалин гарч, модны нарийн үзүүрийн голч нь 25 см-ээс дээш бол том, 13.0-24.5 см бол дунд, 3.0-12.5 бол жижиг хэрэглээний модонд тооцно. Хэрэглээний мод, модон материалд MNS 5162:2002 стандартад заасан үйлдвэрлэл, барилга, ахуйн хэрэглээ, тусгай⁴ зориулалтаар бэлтгэсэн мод болох гуалин, дүнс орох бөгөөд модон материал гэдэгт төрөл бүрийн зориулалттай зүсмэл материал банз, балк, зүсвэрээс гарсан зах, прусс, дракн гэх мэт орно.

Ургаа, босоо, уртаараа байгаа модны газрын хөрснөөс тэжээл авах хэсгийг үндэс, эх биеийг бүрдүүлэгч гол хэсгийг иш, гишүү, мөчирлөг үзүүрийн хэсгийг титэм гэж нэрлэнэ. Үйлдвэрлэлийн ач холбогдолтой учраас модны их бие иш нь ашиглалтын буюу хэрэглээний хэсэг юм. Мөчир нь модны төрлөөс хамаарч шилмүүс болон навчаар бүрхэгдсэн байна.

1 Байгаль орчин, аялал жуулчлалын сайдын 2009 оны 190 дүгээр тушаалын 1 дүгээр хавсралтад заасан “Ойд арчилгааны огтлолт явуулах журам”-д ойн арчилгааны огтлолт гэж зулзаган ойн титэм нийлэх үеэс эхлэн ашиглалтын нас хүртэлх хугацаанд түүний бүтэц, бүрэлдэхүүн, шигүүрлийг зохицуулж, модны өсөлтийг нэмэгдүүлэх зорилгоор мод, сөөгийг үе шаттайгаар сонгон огтлох арга хэмжээг хэлнэ. Ойн арчилгааны огтлолт нь дараах хэлбэрт хуваагдана.

Үүнд:

- Гэрэлжүүлэх
- Тохируулах
- Сийрэгжүүлэх
- Завсрын гэж хуваана.

2 Байгаль орчин, аялал жуулчлалын сайдын 2009 оны 190 дүгээр тушаалын 2 дугаар хавсралтад заасан “Ойд цэвэрлэгээний огтлолт явуулах журам”-д ойн цэвэрлэгээний огтлолт гэж түймэр, хөнөөлт шавж, өвчинд нэрвэгдсэн, байгалийн нөлөөгөөр хугарч гэмтсэн, булгарч унасан, хатсан, унанги болон нас гүйцэж хөгширсөн, өсөлт хөгжилт нь зогсож өмхөрсөн модыг бэлтгэж ойг цэвэрлэх, ашиглах зорилгоор бүх насны ойд хийгдэх ажлыг хэлнэ гэжээ.

3 Иргэн уламжлалт бүтээгдэхүүн үйлдвэрлэх /мод болон түүний үндэс, ур, үйс, холтсыг ардын уламжлалт аргаар боловсруулж хөгжмийн зэмсэг, гэрийн мод, мал аж ахуйн тоног хэрэгсэл, хүүхдийн тоглоом наадгай, сав суулга, бэлэг дурсгал, гоёл чимэглэлийн зүйл хийх/

4 Цахилгаан холбоо, бэхлэгээ, төмөр замын дэр мод

Ойн цэвэрлэгээний огтлолтоос гарсан модыг мөн ялгаж хэрэглээний ба түлээний гэж ангилна. Түлээний мод гэдэгт ойд цэвэрлэгээ, арчилгааны аргаар огтолж, бэлтгэсэн модыг ойлгоно. Түлээний модонд хатсан, өмхөрсөн, унанги мод, мөчир, гишүү тахир, муруй, модны үзүүр, ёзоор зэрэг 2 м хүртэлх урттай мод хамаарна. Түлээнд ургаа нойтон мод ашиглахыг хориглоно.

Ойн цэвэрлэгээний огтлолтод түймэр, хөнөөлт шавж, өвчинд нэрвэгдсэн, байгалийн нөлөөгөөр хугарч гэмтсэн, булгарч унасан, хатсан, унанги болон нас гүйцэж хөгширсөн, өсөлт хөгжилт нь зогсож өмхөрсөн модод хамаарна.

Түлшний модны хэрэгцээг ойн нөхөрлөл, аж ахуйн нэгж, байгууллагын бэлтгэсэн модноос ханган нийлүүлнэ.

Мод бэлтгэх, тээвэрлэх, борлуулахад олгох зөвшөөрөл. Мод бэлтгэх гэрээ байгуулсан, эсхүл ойн анги (байхгүй бол сум, дүүргийн эрх бүхий албан тушаалтан) иргэн, ойн нөхөрлөл, аж ахуйн нэгж, ойн мэргэжлийн байгууллагад мод бэлтгэх эрхийн бичиг олгогдсоноор ойгоос **мод бэлтгэх эрх** үүснэ.

Мод бэлтгэх гэрээ. Мод бэлтгэх гэрээг¹ хоёр хувь үйлдэх бөгөөд тухайн орон нутгийн Ойн ангийн дарга баталснаар хүчин төгөлдөр болно. Гэрээг хүчинтэй байх хугацаанд талууд хамтран тохиролцож зөвхөн тухайн жилд нэмэлт өөрчлөлт оруулж болно. Гэрээг жилийн эцэст хоёр тал харилцан дүгнэнэ. Гэрээний хугацаанд мод бэлтгэгч ойгоос бэлтгэсэн модоо бүрэн татаж тээвэрлэсэн байна. Гэрээт хугацаанд хүндэтгэн үзэх шалтгаанаар модоо бэлтгэж чадаагүй тохиолдолд байгаль орчны хяналтын улсын байцаагч, байгаль хамгаалагчийн тодорхойлолтыг үндэслэн Ойн анги зөвхөн нэг удаа 14 хоногийн хугацаагаар сунгаж болно.

Мод бэлтгэх эрхийн бичиг олгох, түүнд тавигдах шаардлага. Ойгоос хэрэглээний мод, түлээ бэлтгэж ашиглах төлбөрийг бүрэн төлсний дараа мод бэлтгэх гэрээ байгуулсан ойн анги (байхгүй бол сум, дүүргийн эрх бүхий албан тушаалтан) иргэн, нөхөрлөл, аж ахуйн нэгж, ойн мэргэжлийн байгууллагад байгууллагад мод бэлтгэх эрхийн бичгийг олгоно.

“Түлээ бэлтгэх эрхийн бичиг”-ийг сумын ойн ангийн дарга эсхүл сумын Засаг даргын томилсон албан тушаалтан “Мод бэлтгэх гэрээ”-г үндэслэн нөхөрлөл, аж ахуйн нэгж, байгууллагад бичиж олгоно.

Эрхийн бичигт мод бэлтгэх байгууллагын нэр, хаяг, бэлтгэх модны төрөл хэмжээ, бэлтгэх, тээвэрлэж дуусгах хугацаа, газрын нэрийг заахаас гадна, тухайн аймаг, нийслэлийн нэрийг илэрхийлсэн хэвлэмэл сери, дугаартай байна. Эрхийн бичгийг олгохдоо хэрэглээний модны эзлэхүүнийг нягт шоометр (м³)-ээр, түлээний эзлэхүүнийг сийрэг шоометр (м³)-ээр тооцно.

1 Байгаль орчин, аялал жуулчлалын сайдын 2016 оны А133 дугаар тушаалын хавсралтаар баталсан “Мод бэлтгэх гэрээ”-ний загвар

Ойд мод бэлтгэх үйл ажиллагааны дараалал

1. Ойгоос мод бэлтгэх эрх авсан нөхөрлөл, аж ахуйн нэгж, байгууллага (цаашид мод бэлтгэгч гэх) мод бэлтгэхээс өмнө мод бэлтгэх талбайг Ойн ангиар тусгаарлуулах, мод бэлтгэх технологийн картыг боловсруулж батлуулсан байна.
2. Эдгээрийн дараа мод бэлтгэх үйл ажиллагааг технологийн картад заасны дагуу явуулж, мод огтлох буюу модыг унагах, мөчирлөх, хэмжиж тайрах, түүний дараа цагаалах буюу огтолсон талбайгаас дээд агуулах эсвэл замын хажууд гараар, трактороор, ган татлагат төхөөрөмжөөр, ердийн хөсгөөр, бусад цагаалгын арга буюу усаар зөөж тээвэрлэнэ.
3. Бэлтгэсэн модоо дээд агуулахаас доод агуулахад руу тээвэрлэх үйл ажиллагаа хамаарна.

Ойд мод бэлтгэх үйл ажиллагаанд тавих хяналт. Мод бэлтгэгч байгууллагын ажилтан буюу мод бэлтгэлийн бригадын ахлагч хяналтын хуудсыг хоёр хувь үйлдэж, нэг хувийг мод бэлтгэх эрхийн бичгийн хамт тээвэрлэгч жолоочид олгоно.

Мод бэлтгэгч нь ажлын явц, бэлтгэсэн модны тоо хэмжээг бичсэн хяналтын хуудсаа тухайн байгаль хамгаалагчийн бүртгэлийн дэвтэртэй 7 хоногт 2-оос доошгүй удаа тулгалт хийж, хянуулах бөгөөд байгаль хамгаалагч хянасан тухай тэмдэглэл хийнэ. Ойд мод бэлтгэж байгаа үйл ажиллагааны явцад байгаль орчны хяналтын улсын байцаагч, байгаль хамгаалагч, ойн анги мод бэлтгэх, тээвэрлэх үе шат бүрд байнгын хяналт тавина.

Гарал үүслийн гэрчилгээ олгох. Ойгоос бэлтгэсэн хэрэглээний, түлээний модыг өөр аймаг, хот, суурины хооронд тээвэрлэх, худалдахад гарал үүслийн гэрчилгээг ойн анги (байхгүй бол сум, дүүргийн эрх бүхий албан тушаалтан) олгоно.

Мод бэлтгэх эрхийн бичгийг үндэслэн гарал үүслийн гэрчилгээг олгоно. Мод, модон материалын гарал үүслийн гэрчилгээ (цаашид “гарал үүслийн гэрчилгээ” гэх) гэж мод, модон материалыг нийслэл, өөр аймаг, сум тэдгээрийн хооронд тээвэрлэх, худалдахад ойгоос зохих журмын дагуу бэлтгэсэн мод болохыг гэрчилсэн баримт юм.

Гарал үүслийн гэрчилгээнд тавигдах шаардлага. Гарал үүслийн гэрчилгээнд мод, модон материалын нэр төрөл, тоо хэмжээг цэвэр гаргацтай, засваргүй бичиж, тээврийн хэрэгсэл тус бүрээр олгоно. Харин чиргүүл ашиглаж байгаа тохиолдолд гарал үүслийн гэрчилгээг нийт тээвэрлэгдэх модны хэмжээгээр бичнэ.

Модыг тээвэрлэх зайнаас хамаарч Монгол Улсын батлагдсан авто замын сүлжээний километрээр тооцон 300 километр тутамд хоногийн 24 цагаар тооцон хүрэх цэг хүртэл цаг, минутыг тавьж гэрчилгээний хүчинтэй байх хугацааг тогтооно. Төмөр замаар тээвэрлэх тохиолдолд хүчинтэй байх хугацаа 7 хоног байна. Хэрэв хүндэтгэх шалтгаан гарвал тухайн орон нутгийн байгаль орчны хяналтын улсын байцаагчид хүсэлт гарган хорин дөрвөн цагаар тооцон 1 удаа, төмөр замаар тээвэрлэж буй тохиолдолд 7 хоногийн хугацаатайгаар 1 удаа сунгуулж болно.

Гарал үүслийн гэрчилгээ нь олгох, сунгах үед тэмдэглэгээ хийх хэсэг, хяналтын хэсэг, шалгасан тухай тэмдэглэл хийх хэсэг болон санамж, үлдэх хувь гэсэн 5 үндсэн агуулгатай байна. Гарал үүслийн гэрчилгээний хяналтын хэсэгт 1-100 гэсэн тоо бүхий нэг, 1-10 гэсэн тоо бүхий нэг нийт 2 баганатай хүснэгт байна. Энэ нь тухайн тээврийн хэрэгсэлд ачих мод, модон материалын хэмжээг заана.

Эрхийн бичиг, гарал үүслийн гэрчилгээнд хяналт тавих. Мод, модон материалыг тээвэрлэгч нь байгаль орчны хяналтын улсын байцаагч, байгаль хамгаалагч, цагдаагийн ажилтан нарт гарал үүслийн гэрчилгээ болон холбогдох бусад бичиг баримтыг шалгуулна. Гарал үүслийн гэрчилгээ тээвэрлэж байгаа мод, модон материалын хамт түүнтэй хамт байгаа тохиолдолд хүчинтэй байна.

Мод, модон материалыг тээвэрлэх, худалдан борлуулахад байгаль орчны хяналтын улсын байцаагч гарал үүслийн гэрчилгээг шалгасан тухай тэмдэглэлийг хийж “а” хэсэг болон ачсан модны хэмжээг үлдээн хүснэгтийн зохих хэсгийг таслан авч хадгална. Дамжин өнгөрөх цэгүүдэд байгаль орчны хяналтын улсын байцаагч, байгаль хамгаалагч нар гарал үүслийн гэрчилгээнд шалгасан тухай тэмдэглэл хийж “б” хэсгийг таслан авч хадгална. Төвлөрсөн суурин газар, тээврийн хэрэгсэл шалган нэвтрүүлэх цэг, төмөр замын ачаа буулгах газар, бирж, захуудын дэргэдэх байгаль орчны хяналтын улсын байцаагч нь гарал үүслийн гэрчилгээг шалган энэ тухай тэмдэглэл хийж “в” хэсгийг таслан авч хадгална.

Гарал үүслийн гэрчилгээний ар талд байгаа шалгасан тухай тэмдэглэлийн эхний босоо хүснэгтэд зохих тэмдэглэгээ хийнэ. Шалгасан тухай тэмдэглэлийн бусад хүснэгтийг асуултын дагуу гаргацтай бөглөж, он сар, цаг минутыг тодорхой тэмдэглэн, гарын үсгийн тайллыг бичиж, гарын үсэг зурж, тэмдгийг гаргацтай тод дарна.

5.2.6. Цагдаагийн байгууллагын объектын судалгаанд хамруулах эрхийн акт, бусад зүйл

Цагдаагийн байгууллагын үйл ажиллагааны журамд заасан гэмт хэрэг, зөрчилтэй тэмцэхэд ашиглах объектын судалгаанд доорх мэдээллийг нэмэлтээр бүрдүүлэх шаардлагатай. Үүнд:

- Орон нутгийн цагдаагийн байгууллага нь байгаль орчны чиглэлээр хийх объектын судалгаандаа хариуцсан нутаг дэвсгэрийн аль хэсэгт нь ойтой, улсын болон орон нутгийн тусгай хамгаалалттай газартай бол ямар ямар сумдыг хамардаг талаарх газар зүйн байршлын зурагтай байх шаардлагатай. Уг зургаар гэмт хэрэгтэй тэмцэх ажлаа тухайлбал, эргүүл, хяналт шалгалт, урьдчилан сэргийлэх ажил зохион байгуулах зэрэг олон зүйлд ашиглана. Гэмт хэргийн гаралтад дүн шинжилгээ хийх зорилгоор “crime map”-ыг ч ашиглах хэрэгтэй;
- Хууль бусаар мод бэлтгээд байгаа газар орон, хулгайн гэх тодотголтой замын судалгаа, эргүүл шалгалт хийх үед хаалт, боолт хийх цэг, аймаг, нийслэлээс гарч орох гол замууд, хяналтын түр болон байнгын пост, камержуулсан

цэгийн байршил, тэнд ажиллагсадтай харилцах холбоо хэрэгслийн дугаар, станцын долгион;

- Байгаль орчин, аялал жуулчлалын яам болон орон нутгийн засаг захиргааны байгууллагаас гаргасан жил бүр ойгоос бэлтгэх модны дээд хязгаар, нутаг дэвсгэр, сумдаар хуваарилсан хэрэглээний мод болон түлээ бэлтгэх шийдвэр;
- Хариуцсан нутаг дэвсгэрийнхээ ойн нөөц, тооллого, ой зохион байгуулалт, ойн сан бүхий газарт ургадаг хушны самар, зэрлэг жимс, жимсгэнэ, мөөг, эмийн ашигт ургамлыг хамгаалах бүсийн талаарх шаардлагатай мэдээлэл;
- Экологийн шаардлага, нөөцийг харгалзан тухайн бүс нутагт мод, ойн дагалт баялгийн ашиглалтыг хязгаарлах буюу тодорхой хугацаагаар хориглосон шийдвэр;
- Улсын ойн мэдээллийн сангаас өөрт шаардлагатай мэдээлэл;
- Орон нутаг дахь ойн мэргэжлийн байгууллагын эрх олгосон, сунгасан, хүчингүй болгосон мэдээлэл;
- Нутаг дэвсгэрийн ой, хээрийг түймрээс хамгаалах арга хэмжээний хөтөлбөр, төлөвлөгөөний холбогдох хэсгийн мэдээлэл (Учир нь Ойн тухай хуулиар ой хээрийн түймрийн шалтгаан, эзэн холбогдогчийг тогтоох, ой хээрийн түймрийн аюултай үед ойд зорчих иргэд, тээврийн хэрэгслийн хөдөлгөөнийг хориглох эрхийг цагдаагийн байгууллага хэрэгжүүлэхээр, сум дүүргийн Засаг дарга ой, хээрийн түймрийн шалтгаан, нөхцөлийг тодорхойлох, түймэр тавьсан гэм буруутай этгээдийг тогтооход цагдаагийн байгууллагатай хамтран ажиллахаар тус тус заасан);
- Ойн ангиас ойн анги байхгүй бол эрх бүхий албан тушаалтнаас ойгоос мод бэлтгэх талбай тусгаарласан мэдээлэл, бэлтгэсэн мод, модон материалд гарал үүслийн гэрчилгээ олгох хуваарь, тоо хэмжээний талаарх мэдээлэл;
- Хариуцсан нутаг дэвсгэр дээрх ойн баялгийг хамгаалах чиглэлээр үйл ажиллагаа явуулж байгаа төрийн бус байгууллага, ойн нөхөрлөл, тэдгээрт ажиллаж байгаа хүмүүсийн нэрс, хаяг, холбоо барих утасны дугаар зэрэг шаардлагатай мэдээлэл;
- Ойн санг гэрээгээр эзэмшигч ойн нөхөрлөл, аж ахуйн нэгж, ойн мэргэжлийн байгууллага, мод бэлтгэх, цэвэрлэгээ арчилгаа хийх зорилгоор болон модны чиглэлийн үйлдвэрлэл, үйлчилгээ бэлтгэсэн модыг боловсруулах, худалдаалах иргэн, аж ахуйн нэгжийн талаарх мэдээлэл;
- Ой, модыг хамгаалах, ашиглах талаар гарсан хууль тогтоомж түүнийг хэрэгжүүлэхтэй холбогдсон эрхийн акт журам;
- Мод бэлтгэх эрхийн бичиг, гарал үүслийн гэрчилгээний загвар, нууцлалын талаарх мэдээлэл;
- Цагдаагийн ерөнхий газраас энэ чиглэлээр гаргасан тушаал, албан даалгавар болон мэргэжлийн хяналтын газар, байгаль орчны албатай хамтран ажиллах журам, төлөвлөгөө, албан даалгавар;
- Мод, модон түүхий эд зарж борлуулдаг зах, ченж гэх хүмүүсийн судалгаа;
- Модон зүсмэл материал бэлтгэхэд зөөврийн болон суурин ажиллагаатай зүсвэрийн туузан хөрөө рамны тоо, эзэмшигч, тэд ажиллагсад, зөвшөөрөл, байршлын судалгаа;

- Тухайн орон нутагт мод тээвэрлэдэг ачааны “Зил-130,131” машины судалгаа эзэмшигч, жолоочийн мэдээлэл;
- Ойн тухай хууль зөрчсөн хүмүүсийн болон гэмт хэрэгт холбогдсон ба холбогдож болзошгүй хүмүүсийн судалгаа;
- Хариуцсан нутаг дэвсгэрт ойн нөөц, төлөв байдал, ашиглалтын эрчимжилтээс хамаарсан аймаг, нийслэлд байгуулагдах сум дундын ойн ангийн хариуцах талбайн норматив, байршил¹;
- Ойн асуудал хариуцсан эрх бүхий албан тушаалтан, байгаль орчны хяналтын улсын байцаагч нарын холбоо харилцаа барих хаяг, дугаар, байгаль хамгаалагч нарын байршил, холбоо барих утасны дугаар зэрэг мэдээлэл, судалгааг хийж, баяжуулах, улмаар үйл ажиллагаандаа ашиглах нь зүйтэй.

5.2.7. Хууль бусаар мод бэлтгэх гэмт хэргийг мөрдөн шалгах ажиллагааны онцлог, анхаарах асуудал

Хууль бусаар мод бэлтгэх гэмт хэргийг мөрдөн шалгах ажиллагаа нь дараах ажиллагаануудаас тогтоно. Үүнд:

1. Гэмт хэрэг илрүүлэх ажиллагаа
2. Хэрэг бүртгэлт, мөрдөн байцаалтын үед хийх ажиллагаа зэрэг болно.

Гэмт хэрэг илрүүлэх ажиллагаа. Хүрээлэн байгаа орчны эсрэг гэмт хэргээс хууль бусаар ан агнах, мод, байгалийн ургамал бэлтгэх гэмт хэргүүд нь хүний нүднээс далд, ой, тал хээрт үйлддэг онцлогтой. Иймд гэмт хэргийн талаарх мэдээлэл олж авах, тэдгээрийн эх сурвалж нь ойролцоо байдаг. Энэ төрлийн гэмт хэргийн мэдээллийн эх сурвалж болох тухайн нутгийн иргэд, мэдээлэгчид, цэргийн анги салбарын алба хаагчид, хууль хэрэгжүүлэх байгууллагын (мэргэжлийн хяналт, гаалийн байцаагч, байгаль хамгаалагч, нутгийн захиргааны байгууллагын ажилтан г.м) зар сурталчилгаа, хууль сахиулах байгууллагын хяналт, шалгалт бусад үйл ажиллагаа болно.

Мэдээллийн эх сурвалжийн онцлог, мэдээлэл олж авахад анхаарах асуудал, хойшлуулшгүй үед хийх ажиллагаа, хэргийн газрын үзлэгийн бэлтгэл, үзлэг явуулах, төгсгөлийн үе шат, үзлэгийг гэрэл зургаар бэхжүүлэх, баримжаалах, тойм, зангилаа, нэг бүрчилсэн, нарийвчилсан гэрэл зураг авах, мөрдөх ажиллагааны төлөвлөлт, эд мөрийн баримтад хийх үзлэг, сэжигтэн, гэрч нараас мэдүүлэг авах тактик, арга техник, гэмт хэргээс урьдчилан сэргийлэх ерөнхий арга зүй, гэмт хэрэгтэй тэмцэх хамтын ажиллагааны талаарх нийтлэг ойлголтыг “Хүрээлэн буй орчны эсрэг гэмт хэрэг, зөрчлийг мөрдөн шалгах, хянан шийдвэрлэх: Хууль бусаар ан агнах гэмт хэрэг, зөрчлийг мөрдөн шалгах, хянан шийдвэрлэхэд анхаарах асуудал” сургалтын гарын авлагад дэлгэрэнгүй тайлбарласан байгааг үзнэ үү.

Хууль бусаар мод, байгалийн бэлтгэх гэмт хэрэг далд нарийн зохион байгуулалттай, зарим нотлох баримт устгагдах магадлал ихтэй, ой хээр, хүний хараа хяналтаас

¹ Ойн талбайн норматив, байршил батлах тухай Монгол Улсын Засгийн газрын 2012 оны 7 дугаар сарын 25-ны өдрийн 255 дугаар тогтоол

далдуур үйлдэгддэг онцлогтой талаар урьд дэлгэрэнгүй дурдсан. Иймд тухайн хэргийг илрүүлэх, хууль бус үйлдлийг таслан зогсоох зорилгоор эрх зүйн хүрээнд ойг хамгаалах эдийн засгийн урамшууллыг хуульчлан өгсөн. Тухайлбал, Ойн тухай хуулийн 39 дүгээр зүйлд тус хуулийг зөрчсөн тухай үнэн зөв мэдээллийг эрх бүхий байгууллага, албан тушаалтанд өгсөн, түүнчлэн зөрчлийг илрүүлсэн буюу илрүүлэхэд бодитой туслалцаа үзүүлсэн **иргэнд урамшуулал**¹ олгохоор заасан байдаг. Тийм учраас урамшуулал авах зорилгоор мэдээлж байгаа иргэнийг байгаль орчноо чин сэтгэлээсээ хамгаалах ямар нэгэн урамшуулал хүртэх санаагүй мэдээлэл өгч байгаа иргэнээс ялгаж ойлгох нь зүйтэй. Ер нь байгаль орчныг хамгаалах талаар санаа тавьдаг иргэний мэдээлэл нь энэ гэмт хэргийг илрүүлэх чухал эх сурвалж болдог.

Иргэний гаргаж өгсөн мэдээллийн үндсэн дээр тухайн зөрчил, гэмт хэргийг үйлдсэн гэм буруутай этгээдэд Зөрчлийн тухай хууль, Эрүүгийн хуульд заасны дагуу торгууль, нөхөн төлбөр ногдуулсан эрх бүхий этгээдийн шийдвэр хүчин төгөлдөр болсон даруйд сум, дүүргийн Засаг дарга тухайн торгууль, нөхөн төлбөрийн дүнгийн 15 хувьтай тэнцэх хэмжээний мөнгөн урамшууллыг зөрчлийн талаар анх мэдээлэл өгсөн, илрүүлсэн, илрүүлэхэд бодитой туслалцаа үзүүлсэн иргэнд байгалийн нөөц ашигласны төлбөрийн орлогоос олгох учиртай. Мэдээллийг хүлээн авсан эрх бүхий албан тушаалтан мэдээлэл өгч буй иргэнд бусдын эрх, эрх чөлөө, хууль ёсны ашиг сонирхлыг хохироохоор гүтгэсэн, бусдын нэр төр, алдар хүнд, ажил хэргийн болон иргэний нэр хүндийг гутаан доромжилсон нь шалгалтын явцад тогтоогдвол холбогдох хуулийн дагуу хариуцлага хүлээлгэх талаар урьдчилан сануулах ёстой.

Мэдээллийг бичгээр, амаар, харилцаа холбооны хэрэгслээр гаргаж болно. Мэдээлэл өгөгч нь өөрт нь эрсдэлтэй гэж үзвэл, байгаль орчны чиглэлээр үйл ажиллагаа эрхэлдэг төрийн бус байгууллагаар дамжуулан мэдээлэл гаргах эрхтэй байдаг. Мэдээлэл анх хүлээн авагч болон мэдээллийг дамжуулан хүлээн авсан аливаа этгээд нь мэдээллийн агуулга, түүнд нэр дурдсан мэдээлэгчийн нэр, хаяг болон бусад холбогдох мэдээллийг чандлан нууцлах үүрэгтэй.

Мэдээллийг хүлээн авахдаа зөрчил болсон газрын нэр, байршил, зөрчил үйлдсэн арга, хэлбэр, зөрчил үйлдэхдээ ашигласан тээврийн хэрэгсэл, түүний марк, дугаар, өнгө, содон тэмдэг, хэрэг зөрчлийн халдлагын зүйл болох мод эсвэл ойн дагалдах баялаг алин болох, хадгалсан, ашигласан, худалдаалж байгаа орон байр, агуулах, гараж, талбай, контейнерын байршил зэрэг шаардлагатай мэдээллийг тодорхой авна.

Үүнээс гадна, энэ гэмт хэргийг илрүүлэх мэдээллийн өөр нэг эх сурвалж бол байгаль хамгаалагч, улсын байцаагч нарын хэн нэг мэдээлэгчийн оролцоогүйгээр өөрөө илрүүлж, холбогдох хяналт шалгалтыг хийсэн, гэмт үйлдлийг таслан зогсоосон, мэдээлсэн нь гэмт хэрэг, зөрчил илрүүлсэн урамшуулалд хамрагдах тул тэдгээр эрх бүхий албан тушаалтан, ажилтан нарын мэдээлэл нь гэмт хэргийг илрүүлэх **мэдээллийн өөр нэг эх сурвалж болно.**

¹ Сангийн сайд, Байгаль орчин, аялал жуулчлалын сайдын хамтарсан 2020 оны 33\А\63 дугаар тушаалаар баталсан "Ойн тухай хууль тогтоомжийн зөрчлийн талаар мэдээлэл өгсөн, зөрчлийг илрүүлсэн, илрүүлэхэд туслалцаа үзүүлсэн этгээдэд урамшуулал олгох журам"

Мэдээллийг ганцхан хууль сахиулах байгууллагад бус байгаль орчны асуудал эрхэлсэн төрийн захиргааны төв болон мэргэжлийн хяналтын байгууллага, тусгай хамгаалалттай газар нутгийн хамгаалалтын захиргаад, сав газрын захиргаа, орон нутгийн бүх шатны Засаг дарга, байгаль орчны хяналтын улсын байцаагч нарт гаргах эрхтэй тул мэдээллийн нууцлал задрах эрсдэлтэйг сануулж, нууцлалыг сайтар хангах шаардлагатай.

Хэрэг бүртгэлт, мөрдөн байцаалтын үед хийх зарим онцлог ажиллагаа. Хууль бусаар мод бэлтгэсэн гэмт хэргийг мөрдөхөд тухайн газар нутгийн ойн ангийн ажилтнууд болон байгаль хамгаалагч, байгаль орчны улсын хяналтын байцаагч нартай нягт хамтран ажиллах (*тэдгээр хүмүүс уг хэрэгт ашиг сонирхлын зөрчилтэй эсвэл хамтран оролцсон байж болзошгүйгээс бусад тохиолдолд*) нь илүү үр дүнтэй байдаг.

Зохих албан ёсны зөвшөөрөлтэй боловч зөвшөөрөлтэй талбайгаас гадна хууль бусаар мод бэлтгэж, тусгаарласан талбайдаа зөөж хууль ёсоор бэлтгэсэн модтой холилдуулсан байж болзошгүй хэргийг шалгахдаа тухайн мод бэлтгэх хуулийн этгээдийн мод бэлтгэх үед урьдчилан хийдэг технологийн картыг үзэж шалгах хэрэгтэй.

Технологийн картад¹ мод бэлтгэх хугацаа, нийт талбай, огтлолын төрөл, огтлол явуулах хугацаа, мод бэлтгэх талбайн бүдүүвч зураг, мод бэлтгэх бригадын бүрэлдэхүүн, машин техникийн марк, тоо зэрэг байдаг учраас тэдгээрийг хэрэг мөрдөх ажиллагаанд нотлох баримт болгон ашиглаж болно.

Байгаль хамгаалагч мод бэлтгэх эрхийн бичиг, бусад шаардлагатай бичиг баримтыг нягтлан шалгаж, технологийн картад үндэслэн тусгаарласан талбай дээр эхлэл, төгсгөлийн акт² үйлдэж талбайг хүлээлгэж өгнө. Үүнийг тухайн гэмт хэрэг мөрдөхөд ашиглаж болно. Ялангуяа энэ нь мэдүүлэг авахад ашиглах нь олон зүйлийг тодорхойлоход дөхөм болно.

¹ Байгаль орчин, аялал жуулчлалын сайдын 2016 оны а/133 дугаар тушаалын 6 дугаар хавсралт. Мод бэлтгэлийн технологийн карт

² Байгаль орчин, аялал жуулчлалын сайдын 2016 оны А/133 дугаар тушаалын 5 дугаар хавсралт. Ойгоос мод бэлтгэх эхлэл, төгсгөлийн акт

Загвар 5. Мод бэлтгэлийн технологийн картын загвар

*Байгаль орчин, аялал жуулчлалын сайдын
2016 оны А/133 дугаар тушаалын 6 дугаар хавсралт*

Батлав. аж ахуйн нэгж байгууллага /ойн нөхөрлөл/-н
захирал /ахлагч//...../
20... оны ... сарын ...ны өдөр

МОД БЭЛТГЭЛИЙН ТЕХНОЛОГИЙН КАРТ

..... аймаг, нийслэлийн
..... сум, дүүрэг
нөхөрлөл, аж ахуйн нэгж, байгууллага /мод
бэлтгэх эрх олгосон байгууллага/-ийн олгосон тоот эрхийн бичгийг
үндэслэн /ойн сангийн ангилал/ бүсийн
..... нэртэй газрын дүгээр хэсэглэлийн
..... дугаар ялгарлын га талбайд мод бэлтгэлийн үйл
ажиллагаа 20 оны р сарын ээс хоногийн хугацаанд
явуулахаар энэхүү технологийн картыг боловсруулав.

1. ОЙН ТОДОРХОЙЛОЛТ

- 1.1. Талбай: нийт га. Үүнээс ашиглалтын талбай га.
- 1.2. Дундаж нөөц: м³/га.
- 1.3. Нийт нөөц м³. Үүнээс хэрэгцээний нөөц м³.
- 1.4. Ойн бүрэлдэхүүн: үүсэл чансаа өтгөрөл
насны анги
- 1.5. Дундаж диаметр см, дундаж өндөр м туушийн дундаж
эзлэхүүн м³.
- 1.6. Өсвөр ургац, өндөр м хүртэл, тоо шир/га.

2. МОД БЭЛТГЭЛ ГҮЙЦЭТГЭХ ТЕХНОЛОГИЙН ШААРДЛАГА

- 1.7. Огтлолтын төрөл Огтлолтын хэлбэр
- 1.8. Огтлолт явуулах хугацаа: эхлэх дуусах
- 1.9. Бэлтгэл ажил
- 1.10. Хэрэглэх технологи:
- 2.4.1. Мод унагах арга
- 2.4.2. Цагаалах арга
- 2.4.3. Мөчирлөх арга
- 2.4.4. Тууш эсгэх арга
- 2.4.5. Мод ачих арга
- 2.4.6. тээвэрлэх арга
- 1.11. Мод бэлтгэсэн талбайг цэвэрлэх технологи
- 1.12. Нэмэлт шаардлага

3. ОЙН АЖ АХУЙН ШААРДЛАГА

- 1.13. Цагаалгын дундаж зай м.
- 1.14. Булхайн хэсгийн өргөн м.
- 1.15. Цагаалгын төв замын өргөн м.
- 1.16. Цагаалгын салаа замын өргөн м.
- 1.17. Цагаалгын замын нийт талбай га.
- 1.18. Ачилтын талбайн хэмжээ га.
- 1.19. Хамгаалах өсвөр ургацын талбай га, тоо ширхгээр шир/га
- 1.20. Үрийн модны тоо шир.
- 1.21. Ойг нөхөн сэргээх арга технологи

4. МОД БЭЛТГЭЛ ЯВАГДАХ ТАЛБАЙН БҮДҮҮВЧ ЗУРАГ

5. НӨХЦӨЛТ ТЭМДЭГЛЭГЭЭ

Тайлбар: Мод бэлтгэл явуулах талбайн бүдүүвч зургийг тусад нь үйлдэж хавсаргана

6. ДЭЭД АГУУЛАХЫН ТАЛБАЙГ ЦЭВЭРЛЭХ, НӨХӨН СЭРГЭЭХ АРГА

.....
.....

7. ШАТАХ, ТОСЛОХ, МАТЕРИАЛЫГ ХАДГАЛАХ, ГАЗАРТ АСГАРСАН ҮЕД АРИЛГАХ, ЦЭВЭРЛЭХ АРГА ТЕХНОЛОГИ

.....
.....

8. ХӨДӨЛМӨРИЙН АЮУЛГҮЙ АЖИЛЛАГАА, ЭРҮҮЛ АХУЙН АРГА ХЭМЖЭЭ

.....
.....

9. БРИГАДЫН БҮРЭЛДЭХҮҮН

№	Мэргэжил	Мэргэжлийн зэрэг	Тоо

10. МОД БЭЛТГЭЛИЙН ТЕХНИКИЙН МАРК, ТОО

№	Зориулалт	Марк	Тоо

11. ГАЛ ТҮЙМРЭЭС ХАМГААЛАХ АРГА ХЭМЖЭЭ

11.1. Мод бэлтгэлийн ба тээврийн машин, техникийн гал унтраах багаж хэрэгсэл.
.....
.....

11.2. Мод бэлтгэлийн бригадын гал унтраах багаж хэрэгсэл, урьдчилан сэргийлэх арга хэмжээ.

12. ХӨРСНИЙ ЭВДРЭЛ, ГАДАРГЫН УС БОХИРДЛООС СЭРГИЙЛЭХ АРГА ХЭМЖЭЭ

Технологийн картыг хянаж зөвшөөрсөн
..... Ойн ангийн ойн инженер
..... / /
/овог нэр, гарын үсэг, огноо/

Технологийн карт боловсруулсан:
аж ахуйн нэгж байгууллага, /ойн нөхөрлөл/-ийн мод бэлтгэлийн мастер
..... / /
/овог нэр, гарын үсэг, огноо/

Ойн бодлого зохицуулалтын газар

Мод бэлтгэх технологийн картад ойн тодорхойлолт, мод бэлтгэх талбайн бүдүүвч зураг, мод бэлтгэх бригадын бүрэлдэхүүн, машин техникийн тоо, зориулалтыг тодорхой тусгадаг учраас түүнийг хяналт, шалгалт явуулах, шаардлагатай тохиолдолд хэрэг мөрдөхөд нотлох баримт болгох, бригадын гишүүдийг гэрчээр байцаах зэрэгт ашиглаж болно.

Мод бэлтгэгч нь ажлын явц, бэлтгэсэн модны тоо хэмжээг бичсэн хяналтын хуудсаа тухайн байгаль хамгаалагчийн бүртгэлийн дэвтэртэй 7 хоногт 2-оос доошгүй удаа тулгалт хийж, хянуулах бөгөөд байгаль хамгаалагч хянасан тухай тэмдэглэл хийнэ. Тэдгээрийг нягтлан шалгаж харьцуулан хөөж үзэж болно.

Загвар 6. Мод тээвэрлэх хяналтын хуудасны загвар

Байгаль орчин, аялал жуулчлалын сайдын
2016 оны А/133 дугаар тушаалын 4 дүгээр хавсралт

Мод тээвэрлэх хяналтын хуудас

1. Эрхийн бичгийн сери, дугаар
2. Авто машины марк, улсын дугаар
3. Жолоочийн нэр

....он ... сар.. өдөр

д/д	Туушаар			Сортиментээр						
	Модны цээжний өндрийн /1,3м/ голч /см/	Модны урт /м/	1 ш модны эзлэхүүн /шоомер/	хэрэглээний					түлээний	
				нарийн үзүүрийн голч /см/	Модны урт /м/	1 ш модны эзлэхүүн /нягт.шоо. м/	Өндөр /м/	Өргөн /м/	Урт /м/	Эзлэхүүн /сийрэг шоо. м/
Дүн										

Тайлбар. Түлээний эзлэхүүнийг Байгалийн нөөц ашигласны төлбөрийн тухай хуулийн 11 дүгээр зүйлд зааснаар тооцно.

Хуудсыг олгосон:

Мод бэлтгэлийн хэсгийн мастер /ахлагч/ / /
/гарын үсэг/

Хянасан: Байгаль хамгаалагч / /
/гарын үсэг, тэмдэг/

Ойгоос мод бэлтгэх журамд зааснаар байгаль орчны хяналтын улсын байцаагч, байгаль хамгаалагч, ойн анги мод бэлтгэх, тээвэрлэх ажлын явцад байнгын хяналт тавина гэж заасан тул хэрэг шалгаж буй мөрдөгч уг хяналтын хуудас, бүртгэл, тэмдэглэлийг гэмт хэрэг мөрдөхөд ашиглах хэрэгтэй.

Мод бэлтгэлийн технологийн картыг хянаж, хэрэгжилтэд **ойн анги** хяналт тавьдаг тул ойн анги, байгаль хамгаалагч, байгаль орчны улсын байцаагч нарын хяналт тавьж байгаа бүртгэлийг өөр хооронд нь харьцуулан тулган үзэх хэрэгтэй.

Ойн санг гэрээгээр эзэмшигч аж ахуйн нэгж, ойн нөхөрлөл өөрийн хариуцсан нутаг дэвсгэрт мод бэлтгэлийн үйл ажиллагаа явуулах хугацаанд хөндлөнгийн хяналт тавьж, илэрсэн зөрчлийг холбогдох газарт мэдээлж арилгуулах арга хэмжээ авна гэж хууль тогтоомжид заасны дагуу тухайн этгээдээс гэрчээр мэдүүлэг авч тодруулах шаардлагатай.

Ойгоос мод бэлтгэх ажиллах хүч нь удирдлага¹, ажиллагсад гэсэн хоёр хэсгээс бүрддэг. Мод бэлтгэлийн ажиллагсад гэдэгт мастер (ойн инженер), бригадын дарга (ойн техникч), оператор, хөрөөчин, машин механизмын засварчин, механикч болон туслах ажилчид (оосорлогч, ойчин) гээд олон хүмүүс өөр өөрсдийн чиг үүрэгтэй ажилладаг. Тэдгээр хүмүүсээс тодорхой асуудлаар гэрчээр мэдүүлэг авч нотлох баримт бүрдүүлэх зайлшгүй шаардлагатай.

Сум, дүүргийн Засаг даргын томилсон эрх бүхий албан тушаалтан ойгоос мод бэлтгэсэн ажлын тайланг гаргаж, ойн анги хянаж нэгтгэн тухайн оны 12 дугаар сарын 01-ний дотор холбогдох аймаг, нийслэлийн Байгаль орчин, аялал жуулчлалын газарт хүргүүлдэг. Тэдгээрээс бэлтгэсэн модны хэмжээ, зөөж тээвэрлэсэн байдал зэрэгтэй харьцуулан үзэж болно. Түүнийг нотлох баримт болгож хэрэгт хуулбарлан хавсаргаж болно.

Мод бэлтгэх гэрээнд жилийн дөрвөн улиралд бэлтгэх модны тоо хэмжээ, ангилал, хэрэглээний модны хэмжээ том, дунд, жижиг, түлээ гэх мэтээр төлөвлөсөн байдаг тул түүнийг ч бас хэрэг, зөрчлийн баримт болгон ашиглаж болно.

Гарал үүслийн гэрчилгээг хуурамчаар үйлдсэн эсхүл зохих ёсны гарал үүслийн гэрчилгээгээр халхавчлан гэмт хэрэг үйлдэж байж болзошгүй хэргийг шалгахдаа гарал үүслийн гэрчилгээний “үлдэх хувь” гэсэн хэсэгт гэрчилгээний сери, дугаар, мод бэлтгэгчийн нэр, хаяг, мод, модон материалын нэр төрөл, тоо хэмжээний талаар бичилт хийж, санхүүгийн баримт болгон үлдээдэг учир тэдгээрийг харьцуулан үзэж, бэлтгэсэн модны тоо хэмжээг гаргах боломжтой.

Гарал үүслийн нэг гэрчилгээг олон дахин ашигласан байж болзошгүй хэрэгт тухайн тээврийн хэрэгсэл тээврийн товчоо болон зах, худалдааны газарт хэдэн удаа орж ирснийг тодорхойлох зорилгоор аж ахуйн нэгж, байгууллагын камерын бичлэг, мод тээвэрлэх үед шалгах мэргэжлийн хяналтын замын шалгалтын бүртгэл болон худалдаа наймаа явагдсан орлого, зарлагын падаан, он сар өдөр гээд харьцуулан тулгах, ухаж араас нь хөөж шалгалтын ажиллагааг уйгагүй явуулах хэрэгтэй.

¹ Удирдлага нь зорилгоо тодорхойлж, хөрөнгө хуваарилах үүрэгтэй.

Инженер техникийн ажилтнууд нь машин, багаж төхөөрөмжийн засвар үйлчилгээг хийж, мод тээврийн зам болон бусад дэд бүтцийн төсөл, загварыг гаргаж байгуулах, засварлах ажлыг гүйцэтгэнэ.

Дунд шатны удирдлагууд нь ойн менежмент ба мод бэлтгэлийн төлөвлөгөөнд заасан үйлдвэрлэлийн зорилт, ойд явуулж буй ажиллагааг хянах дотоодын хяналтыг хэрэгжүүлнэ.

Мастерын шууд хяналт, удирдлагын дор ажилчид мод бэлтгэлийн үйл ажиллагааг гүйцэтгэж, хөдөлмөр хамгааллын заавар, дүрэм, байгаль орчны стандарт, шаардлагыг хэрэгжүүлж, ой, модонд гэмтэл учруулахаас зайлсхийх, нөхөн сэргээх ба багаж хэрэгслээ зөв ашиглаж, арчлах үүрэгтэй.

5.3 БАЙГАЛИЙН УРГАМЛЫГ ХУУЛЬ БУСААР БЭЛТГЭХ ГЭМТ ХЭРЭГ, ЗӨРЧЛИЙГ ИЛРҮҮЛЭХ, ХЯНАЛТ ШАЛГАЛТ ЯВУУЛАХАД АНХААРАХ ЗҮЙЛС

Байгалийн ургамлыг хууль бусаар бэлтгэх хэрэг, зөрчлийг илрүүлэх, хяналт шалгалтыг явуулахад дараах зүйлсийг анхаарах нь зүйтэй.

Хүрээлэн буй орчны эсрэг гэмт хэрэг, зөрчлийг илрүүлэх, шалгахын өмнө тухайн байгалийн объектын онцлог, шинж байдал, ямар хэрэг, зөрчил ихээр үйлдэгдэж байгаа, байгалийн ямар объектод илүү хадлагад өртөж байгааг статистик тоо баримт, мэдээллээс мэдсэн байх нь ажлыг явуулахад илүү амар байх болно.

Байгалийн объектын нэг болох манай улсын ургамлын аймагт 39 баг, 112 овог, 683 төрөлд хамрах 3127 дээд ургамал, 113 овог 3035 зүйлийн доод ургамал бүртгэгдсэн байна. Өнөөгийн байдлаар дэрвэгэр жиргэрүү, цагаан гоёо, сибирь хушны үр идээ¹ буюу бидний нэрлэж заншсанаар самар зэрэг ургамал ихэвчлэн хууль бус бэлтгэлд өртөж байна.

Ургамлыг ашиглах зөвшөөрлийг эрхийн бичгээр олгоно. Эрхийн бичигт ургамлыг түүж бэлтгэх иргэн, аж ахуйн нэгж, байгууллагын нэр, хаяг, ургамлын зүйлийн нэр, эрхтэн, түүж бэлтгэх хэмжээ, хугацаа, газрыг заасан байна. Эрхийн бичгийг бусдад шилжүүлэн ашиглуулахыг хориглодог.

Ургамал түүж бэлтгэж байгаа иргэдтэй таарсан үед тэднээс ямар ургамал, хаанаас түүж, бэлтгэж буй талаар тухайн иргэдээс эхний ээлжид асууж тодруулах нь нэн чухал юм. Учир нь огт мэдэхгүй ургамлаа түүж бэлтгэж явна гэдэг ойлголт өөрөө логикгүй юм. Эхний асуултуудаас шалгах ажиллагааны чиглэл гарч ирнэ гэдгийг анхаарч асуултаа зөв тавих нь зүйтэй. Хэрвээ таримал ургамал түүсэн гэж байгаа бол хаана ямар газарт тарьсан аж ахуйн нэгж, байгууллага, хувь хүнийг тодруулж, тухайн газарт шалгагдаж буй иргэний авч яваа ургамал тарьдаг эсэхийг тодруулах боломжтой бол асууж тогтооно.

Ургамал ашиглах зөвшөөрөл бүхий иргэн, аж ахуйн нэгж, байгууллага ургамлыг түүж бэлтгэх газраа тухайн нутаг дэвсгэрийн байгаль хамгаалагчаар заалгуулсан эсэхийг тодруулна. Хэрвээ үйлдвэрлэлийн зориулалтаар ургамал бэлтгэж байгаа бол хот, тосгон, бусад суурины ногоон бүс, гол, горхины эх болон нуур, цөөрмийн эргээс 2 километрийн доторх газар, нэн ховор амьтны байршил газар, баян бүрд, ургамлын бүрхэвч нь талхлагдсан газар, элсний нүүлтээс хамгаалах ач холбогдол бүхий газар, хөрсний элэгдлээс хамгаалах зурвас зэрэг хуулиар хориглосон газруудаас ургамал түүж, бэлтгэж байгаа эсэхийг шалгана. Шаардлагатай бол төлбөр төлсөн баримтыг шалгаж болно.

¹ Монгол орны хувьд хушин ойн нөөц, талбайн хэмжээ бага, экологийн өндөр ач холбогдолтой тул Монгол орны ховор ургамалд хамаардаг. Сибирь хушны үр идээ нь Засгийн газрын 1995 оны 153 дугаар тогтоолоор баталсан ховор ургамлын жагсаалтад Засгийн газрын 2015 оны 410 дугаар тогтоолын өөрчлөлтөөр жагсаалтын 355 дугаарт бүртгэгдсэн болно.

Байгаль орчин, ногоон хөгжлийн сайдын 2014 оны а/166 дугаар тушаалын 1 дүгээр хавсралтаар баталсан “Ойн дагалт баялгийг хамгаалах, зохистой ашиглах журам”-д заасан нөөцийг нэг удаа ашиглах дээд хэмжээг мэдэж байх, хууль тогтоомжийн эмхэтгэлийг авч явж байх нь зүйтэй. Учир нь эргүүл, хяналт шалгалт нь ихэвчлэн хөдөө орон нутагт явагддаг тул гарын дор үзэх материал бэлэн байж байх нь таны ажлыг хөнгөвчлөхөөс гадна, хууль тогтоомж, дүрэм журам зөрчигдөхгүй байх сайн талтай.

Байгалийн ургамлын хууль бус худалдаанд ихэвчлэн өртөж байгаа нэн ховор болон ховор ургамлын олон янз байдал, ургамлын анатоми (дотоод), морфологи (гадаад) онцгой шинж тэмдэг, өнгө, хэлбэр дүрс зэргийг мэддэг байх, ингэхдээ ургамал таних гарын авлага, лавлах ном, толь зэргийг ашиглах нь ажлыг ихээхэн хөнгөвчилнө. Ер нь ургамлын экологийн ач холбогдол, биологийн онцлог, тархац, нөөц баялгийн талаар ерөнхий мэдлэгээ баяжуулан, хууль зүйн-ургамал судлалын зохих түвшний мэдлэгийг эзэмшсэн байх шаардлагатай байдаг.

Байгалийн жамаараа ургадаг ургамлыг огт түүж бэлтгэж, ашиглаж болохгүй гэсэн ойлголт байхгүй учраас зохих зөвшөөрлөөр, хууль тогтоомжид заасан зориулалтаар иргэн, аж ахуйн нэгж, байгууллага нь түүж бэлтгэж, ашиглаж байдаг. Ийм учраас аливаа ургамал түүж бэлтгэх, ашиглаж байгаа үйлдлийг шалгахын өмнө ургамал түүж бэлтгэх зөвшөөрлийг шалгах нь зүйтэй. Зөвшөөрлийг шалгахын өмнө хаанаас, ямар зөвшөөрлийг хэн, хэнд олгодог талаар зохих мэдлэгтэй байх ёстой.

Схем 3. Байгалийн ургамлыг ашиглах зориулалт ба зөвшөөрөл олгогчид (зөвшөөрлийн схем)

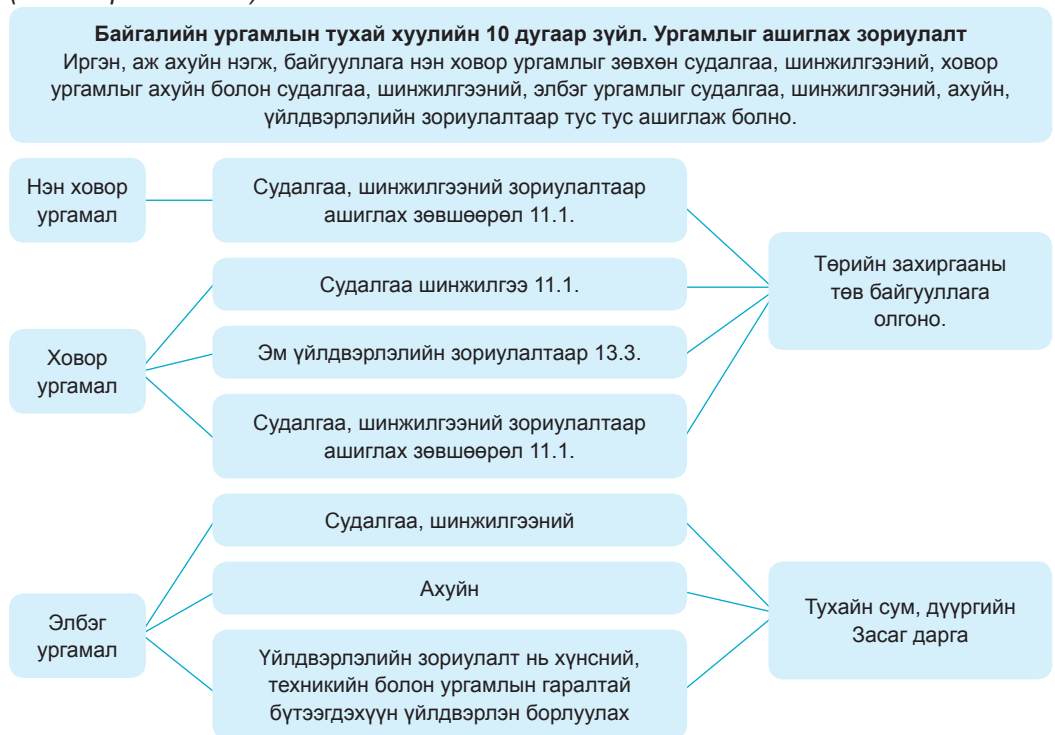

Ургамлын түүхий эдийг түүж бэлтгэх, ашиглах зөвшөөрлийн эрхийн бичиг (гэрчилгээ)-тэй эсэхийг шалгаж, эрхийн бичигтэй бол түүнд дурдагдсан иргэний нэр хаяг, регистрийн дугаар таарч байгаа эсэх, эрхийн бичигт заасан газар орон, зөвшөөрсөн хугацаа, ургамлын зүйлийн нэр, түүний эрхтний түүхий эдийг түүж бэлтгэх хэмжээтэй тохирч байгаа эсэх зэргийг хянан шалгана. Байгалийн ургамлын тухай хуульд заасан журмын дагуу түүж, бэлтгэсэн байдал зэргийг давхар нягталж үзнэ.

Ургамлын цэцэг, навч, иш мөчир, газрын дээрх хэсгийг түүх хугацаа нь дараах байдалтай байна. Үүнд:

- Ургамал ургалтын ид үе буюу 5 дугаар сарын эхний 10 хоногос 8 дугаар сарын сүүл 10 хоногт;
- Үр жимс, самар мөөгийг бүрэн боловсорч гүйцсэний дараа; үндэс, үндэслэг ишийг тухайн ургамлын ургах хөгжлийн үе шат өнгөрч, хагдралтын үеэс өмнө буюу 8-10 дугаар сард;
- Хусны шүүсийг шүүс хөдлөх үе нь 5 дугаар сарын эхний ба дунд 10 хоногт;
- Модны давирхайг ургамлын вегетацийн хугацаа буюу 5-10 дугаар сард, хуш модны самрыг 9 дүгээр сарын 10-аас дараа оны 3 дугаар сарын 15-ны хооронд бэлтгэх хугацаатайг мэддэг байх хэрэгтэй.

Шаардлагатай бол энэ байгалийн дагалт баялгийн нөөцийн түүх хугацааг байгаль хамгаалагч эсхүл мэргэжилтнээр тодорхойлуулж болно.

Иргэн ховор ургамлыг өөрийн ам бүлийн хүнсний болон ахуйн бусад хэрэгцээг хангах зорилгоор түүж бэлтгэх эрхтэй бөгөөд ингэхдээ заавал тухайн орон нутгийн сум, дүүргийн Засаг даргын зөвшөөрөл авдаг учраас тухайн зөвшөөрлийг үзэж шалгана.

Бидний хэлж заншсанаар самрыг хууль бусаар бэлтгэх, борлуулах, гадаад улсад гаргах үйлдэл практикт ихэвчлэн үйлдэгддэг. Хуш модны самар нь ховор ургамлын жагсаалтад орсон бөгөөд энэ гэмт хэргийн халдлагын зүйлийн нэг юм. Самрыг Байгаль орчин, ногоон хөгжлийн сайдын 2014 оны А\166 дугаар тушаалаар баталсан “Ойн дагалт баялгийг хамгаалах зохистой ашиглах журам”-аар түүж бэлтгэхийг зохицуулдаг.

Байгаль орчны асуудал эрхэлсэн төрийн захиргааны төв байгууллага тухайн жилд самрын нөөцийг ахуйн болон үйлдвэрлэлийн зориулалтаар ашиглаж болох тухай шийдвэрийг бүсчлэн гаргана. Тухайн жилд ашиглаж болох нөөцийн дээд хязгаарыг сум, дүүргийн Иргэдийн Төлөөлөгчдийн Хурал тогтоож, тогтоосон хязгаарт багтаан иргэн, нөхөрлөл, аж ахуйн нэгж, байгууллагад ойн анги (байхгүй бол тухайн нутаг дэвсгэрийн байгаль хамгаалагч) зөвшөөрөл олгоно. Тусгай хамгаалалттай газар нутгийн зөвшөөрөгдсөн хэсэгт тухайн нутаг дэвсгэрийг хариуцсан байгаль хамгаалагч олгоно.

Эрхийн бичгийг 2 хувь үйлдэж, 1 дүгээр хувийг санхүүгийн тооцооны баримт болгож олгосон газар өөртөө үлдээж, 2 дугаар хувийг ойн дагалт баялаг ашиглагчид олгоно. Тийм учраас шаардлагатай бол эрхийн бичгийг харьцуулан үзэж болно.

Тус эрхийн бичгийг иргэнд нэг удаа 10 хүртэл хоног, аж ахуйн нэгжид 21 хоногоор олгодог. Давагдашгүй хүчин зүйлийн улмаас нөөцийг бэлтгэж амжаагүй бол тухайн нутаг дэвсгэрийн байгаль хамгаалагч нэг удаа иргэнд 5 хүртэл хоног, нөхөрлөл, аж ахуйн нэгж, байгууллагад 10 хүртэл хоногийн хугацаагаар сунгаж болно. Эрхийн бичгийг түүний хүчинтэй байх хугацаанд дахин олгохгүй.

Зураг 46. Ойн дагалт баялгийг ашиглах эрхийн бичгийн загвар



Хуш модны самар “ховор” ургамал бөгөөд зарим зохицуулалтын талаар дурдвал, хуш модны самрыг жил бүрийн 10 дугаар сарын 15-аас дараа оны 3 дугаар сарын 15-ны хооронд ахуйн зориулалтаар 25 кг, үйлдвэрлэлийн зориулалтаар бэлтгэх нөөцөөс 40% бэлтгэнэ. Самар түүх газар, хэмжээ зэргийг тус эрхийн бичигт тодорхой тусгаж өгсөн байдгийг анхаарах хэрэгтэй.

Хуш модны самрын хувьд тухайн жилийн ургацын байдлыг орон нутаг дахь ойн анги судлан тогтоож “Ойн судалгаа, хөгжлийн төв” улсын төсөвт үйлдвэрийн газарт самрын ургацын байдлын мэдээ, дүгнэлтийг тухайн оны 8 дугаар сарын 01-ний дотор хүргүүлнэ. Улмаар “Ойн судалгаа, хөгжлийн төв” улсын төсөвт үйлдвэрийн газар хуш модны самрын ургалтын мэдээг нэгтгэн дүгнэж, дүгнэлтийг тухайн оны 8 дугаар сарын 20-ны дотор байгаль орчны асуудал эрхэлсэн төрийн захиргааны төв байгууллагад ирүүлдэг.

Байгаль орчны асуудал эрхэлсэн төрийн захиргааны төв байгууллага “Ойн судалгаа хөгжлийн төв” улсын төсөвт үйлдвэрийн газрын дүгнэлт, орон нутгаас ирүүлсэн мэдээллийг үндэслэн тухайн жилд самрын нөөцийг ахуйн болон үйлдвэрлэлийн

зориулалтаар ашиглаж болох тухай шийдвэрийг тухайн оны 9 дүгээр сарын 01-ний дотор бүсчлэн гаргана.

Байгаль орчин, ногоон хөгжлийн яамны 2014 оны 5 дугаар сарын 12-ны өдрийн А/166 дугаартай тушаалаар “Ойн дагалт баялгийг хамгаалах, зохистой ашиглах журам”-ын 1 дүгээр хавсралтын 3 дугаар зүйлийн 3.7 дахь хэсэгт “Хуш модны самрыг 10 дугаар сарын 15-ны өдрөөс дараа оны 3 дугаар сарын 15-ны хооронд бэлтгэхээр хугацааг зааж өгсөн (Тухайн жилийн самрын ургалт, хуурайшилтаас болж Байгаль орчин, ногоон хөгжил, аялал жуулчлалын яамнаас түүж бэлтгэх хугацааг өөрчилсөн байж болно).

5.3.1. Байгалийн ургамлыг хууль бусаар бэлтгэх гэмт хэргийг мөрдөн шалгах ажиллагааны онцлог, анхаарах асуудал

Байгалийн ургамлыг хууль бусаар бэлтгэх гэмт хэргийн мөрдөн шалгах ажиллагаанд хүрээлэн буй орчны эсрэг гэмт хэргийг мөрдөх нийтлэг ажиллагааг хэрэгжүүлэх боловч эрүүгийн хуульд заасан гэмт хэргийн зүйлийн онцлог шинжээс шалтгаалан өөрийн гэсэн хэд хэдэн өвөрмөц үйл ажиллагаа хийгдэнэ. Энэ гэмт хэрэг нь материаллаг хохирол шаардахгүй үйлдэгддэг хэлбэрийн гэмт хэрэг болно.

Гол шинж нь нэн ховор, ховор ургамал байх ёстой. Байгалийн ургамлын тухай хуулиар байгалийн жамаараа ургадаг ургамлыг тархац, нөөц байдлаар нь нэн ховор, ховор, элбэг ургамал гэж ангилдаг. Нэн ховор, ховор ургамлыг таних гэдэг нь амаргүй ажил бөгөөд ургамлын овог, төрөл, зүйлээр нь ялган таньж тодорхойлоход мэргэжилтнийг заавал байлцуулах шаардлагатай.

Байгалийн ургамлыг түүж бэлтгэсний дараа хатааж ашигладаг нийтлэг технологитой учраас хатаах ажиллагаа хийдэг. Тодорхой цаг хугацааны дараа түүж бэлтгэсэн ургамал хатаж хэлбэр, дүрс, жин, өнгө, чийгээ алддаг. Өөрөөр хэлбэл, түүж бэлтгэсний дараа ургамлын үндэс чийгээ 70%-аар алддаг бол иш, навч, цэцэг, үр жимс чийгээ 80-85%-аар алдан хатаж, жин нь эрс багасан хорогдоно. Тодруулбал, 100 кг ургамлын үндэс бэлтгэхэд 70 кг-аар хорогдож, 30 кг нь үлддэг нормативтай (бүрэн хатсан ургамлын түүхий эд 10-15%-ийн чийглэгтэй) байдаг. Буруу хатааж хорчийсон, хэлбэр дүрс нь өөрчлөгдсөн ургамлын түүхий эдийг шууд танихад нэлээд төвөгтэй.

Энэ төрлийн хэрэгт хэргийн газар, хэргийн чухал нотлох баримт болох ургамлын түүхий эдэд үзлэгийг явуулах нь зүйтэй. Үзлэг хийхдээ ургамал судлалын мэргэжилтнийг оролцуулах нь үр дүнтэй.

Хэргийн газрын үзлэгээр тухайн ургамал нь үзлэг хийж байгаа газарт ургаж байсан эсэхийг нарийвчлан үзэж, тухайн газрын эвдрэл, ул мөрийн үүссэн хязгаарыг нүдээр үзэж, нөхцөл байдлыг үнэлж, үзлэг явуулах талбайн хэмжээ, хязгаарыг тогтооно. Хязгаар тогтоосон талбайг байршил тогтоогчоор хэмжиж, тойм зургийг авч баримтжуулна. Үзлэгээр илэрч болох ул мөрийг гурван хэсэгт ангилан үзнэ. Үүнд:

- Байгалийн ургамлыг түүж бэлтгэх явцад эвдрэлд орсон газрын шинж байдал, ургамлын эрхтний хаягдал, үлдэгдэл
- Ургамлыг түүж бэлтгэхэд ашигласан багаж, техник хэрэглэл, тээврийн хэрэгсэл
- Гутал, хөл, тээврийн хэрэгслийн мөр, тамхины иш, хог хаягдал зэрэг бусад ул мөр зэрэг болно.

Үзлэгийн тэмдэглэлд тухайн газрын онцлог, төрх байдал, эвдрэлд орсон эсэх, ургамлыг түүж бэлтгэсэн ул мөр болох цайруулсан, багцалсан, үр, эрхтнээс нь салгасан, цэвэрлэсэн, ахуйн хог хаягдлыг үлдээсэн ул мөр зэргийг тодорхой нарийн тусгана. Ургамлыг бэлтгэхэд ашигласан багаж хэрэгсэл, боож багласан шуудай, уут сав, зөөж тээвэрлэсэн тээврийн хэрэгсэл, өөр бусад ул мөрийн нарийн үзлэгийг хийнэ.

Эд мөрийн баримтаар хураагдсан ургамалд үзлэг хийхдээ тухайн ургамлын түүхий эдийн гадаад шинж, төрх байдал, ургамлын хэлбэр, хэмжээ, хуурай, хатсан, чийгтэй, норсон, муудсан, хөгцөрсөн, үнэр, өнгө, ургамлын жин зэргийг тодорхой тусгана.

Хэрвээ хууль бусаар бэлтгэсэн нэн ховор, ховор ургамлын түүхий эдийг зөөж тээвэрлэж байгаа үйлдлийг илрүүлэн шалгаж байгаа тохиолдолд тээврийн хэрэгсэлд үзлэгийг явуулна. Ингэхдээ тээврийн хэрэгслээр хаанаас хаашаа чиглэлд явж байгааг жолоочоос тодруулан мэдүүлэг авч, улмаар тээврийн хэрэгслийн аль хэсэгт ургамлын түүхий эд хэдий хэмжээтэй байгааг үзлэгийн тэмдэглэлд нарийн тусгаж, гэрэл зураг, дүрс бичлэгээр баталгаажуулна.

Байгалийн ургамлын хууль бус бэлтгэлд манай орны нэн ховор, ховор ургамал болох дэрвэгэр жиргэрүү, цөлийн аргамжинцэцэг буюу цагаан гоёо, улаан гоёо (Зүүнгарын гоёо), хушны самар, чихэр өвс, зээргэнэ, эгэл бавран, Монгол хунчир, талын цагаан мөөг, газрын хар үс (замаг) зэрэг нэлээд олон зүйл ургамлууд өртөж байна.

Байгалийн ургамлыг нутгийн иргэд янз бүрээр нэрлэдэг. Тухайлбал, дэрвэгэр жиргэрүү (шинжлэх ухааны (латин) нэр нь *Saposhnikovia divaricata* (Turcz.) Schischkin)) ургамлыг гонид, хонин шүүр, шүхэргэнэ, хонин шүхэр, зэгнэ зэргээр нэрлэдэг. Тийм учраас ургамлыг таних мэргэжилтэн, шинжээч томилох шаардлагатай. Шинжээч ургамлын Монгол нэрээс гадна, шинжлэх ухааны нэршлээр нь ямар зүйлийн ургамал болохыг шинжлэн тогтоож, уг нэршлийн дагуу мөрдөгч өөрөө “нэн ховор, ховор ургамал”-ын жагсаалтад байгаа эсэхийг тогтооно.

Иймд энэ хэрэгт эд мөрийн баримтаар хураагдсан ургамлын түүхий эдэд заавал шинжилгээ хийж, шинжээч томилох шаардлагатай. Шинжилгээгээр хүргүүлсэн ургамлын түүхий эд нь ямар зүйлийн ургамал зүйл болох, шинжилгээнд хүргүүлсэн түүхий эд нь тухайн ургамлын үндэс, иш навч, үр зэрэг ямар эрхтэн нь болох, тухайн зүйл ургамал нь манай улсын эсвэл тухайн орон нутгийн аль хэсгээр тархацтай зэргийг тогтоолгоно.

Хууль бусаар байгалийн ургамлыг бэлтгэсэн хэрэгт эд мөрийн баримтаар хураагдсан ургамлаас шинжилгээнд хүргүүлэхдээ тухайн ургамлын аль болох бүтэн, бүхэл хэсгийг дээж болгон авч шинжилгээнд хүргүүлнэ. Шинжилгээнд хүргүүлж буй дээж нь эвдэрч бутраагүй, нунтаг үйрмэг болоогүй хэсгээс шилж сонгон шинжилгээнд өгөх дээжид авна. Шинжээчид тавих асуултаа сайтар боловсруулж, оновчтой зөв тавьснаар шинжээч тэдгээр асуултуудад бүрэн дүүрэн, үнэн зөв, бодит хариултыг өгнө.

Шинжилгээ томилж буй байдлаас үзэхэд, тухайн шинжээч хариулах боломжгүй эсвэл тухайн мэргэжилтний мэдлэгээс давсан, өөр нарийн мэргэжилтэн хариулах, нэмэлт шинжилгээ хийж байж дүгнэлт гаргах зэрэг асуудлыг шууд нэг шинжилгээ хийх тогтоолоор хандаж байгаа зүйл ажиглагдаж байна. Энэ нь тухай салбарын талаарх анхан шатны мэдлэг сул байгааг харуулж байна. Иймд ихэвчлэн үйлдэгдэж байгаа хэрэгт стандарт асуултыг боловсруулах, хэргийн онцлогоос шалтгаалж мэргэжилтнүүдтэй байнга холбоо харилцаатай байж, ямар асуулт асууж хариулт авч болох талаар зөвлөлдөж, ярилцаж байх нь цаг хугацаа хэмнэхээс гадна, тухайн хэргийн мөрдөн шалгах ажиллагааг түргэн шуурхай болгож, хэргийн учир шалтгаан, нөхцөл байдлыг үнэн зөв тогтоох зэрэг олон талын ач холбогдолтой юм.

Тухайн төрлийн гэмт хэрэг, зөрчлийн улмаас байгаль орчинд учирсан хохирлын хэмжээг тогтоохын тулд байгаль орчны хохирлын үнэлгээ, нөхөн төлбөр тооцох аргачлалаар¹ мэргэжлийн байгууллага тогтооно. Хууль сахиулах байгууллага хохирол тооцохын өмнө нутгийн аль хэсгээс хэдэн ам дөрвөлжин километр талбайг хамарсан, эд мөрийн баримтаар хураагдсан ургамлын түүхий эдийн жин, түүсэн хугацаа зэргийг мөрдөн шалгах ажиллагаагаар тогтоосон байх шаардлагатай.

Байгалийн ургамлыг хууль бус үйлдлээс хамгаалах нь байгаль экологид нэн чухал ач холбогдолтой. Тухайлбал, хууль бусаар ургамлын түүхий эдийг их хэмжээгээр бэлтгэх нь тухайн зүйл ургамлын тархац, нөөцийг эрс багасгаж, улмаар байгаль дээрээ устах эрсдэлд хүргэж буй гол шалтгааны нэг болсоор байгаа юм. Тал хээрийн бүсэд тархсан дэрвэгэр жиргэрүү ургамлыг түүж бэлтгэхэд 80 см-ээс 1 м хүртэл нь эгц доош ургасан голлосон үндсийг нь эмийн түүхий эд болгон бэлтгэснээр энэ зүйл ургамал дахин сэргэн ургах, хөгжих боломжгүй болж, нөөц, тархац нь эрс багасаж байгаагийн зэрэгцээ тухайн газар нутагт хөрсний хуурайшилт бий болж, хөрсний шинж чанарт сөргөөр нөлөөлж, улмаар газрын доройтол, цөлжилт нэмэгдэхэд тодорхой хэмжээгээр нөлөөлдөг байна. Ийм учраас байгаль орчинд учруулсан хохирлыг тооцоход тухайн ургамлын түүхий эдийн жин, хаанаас түүсэн зэрэг нь бодит хохирлыг тогтооход чухал ач холбогдолтой.

Ургамлын аймагт учруулсан хохирлыг тогтооход төрийн захиргааны төв байгууллагаас гаргасан журмыг² баримтлан тухайн орон нутгийн захиргаанд хохирол, нөхөн төлбөрийн акт тогтоолгох албан бичиг хүсэлт хүргүүлэн шийдвэрлүүлнэ.

¹ Байгаль орчин, аялал жуулчлалын сайдын 2010 оны 5 дугаар сарын 27-ны өдрийн А-156 дугаар тушаалаар баталсан “Байгаль орчны хохирлын үнэлгээ, нөхөн төлбөр тооцох аргачлал”

² Байгаль орчин, аялал жуулчлалын сайдын 2011 оны А-354 дүгээр тушаалын 1 дүгээр хавсралт. Ургамлын нөхөн төлбөрийг төлүүлэх журам, аргачлал

Тус журамд зааснаар тухай орон нутгийн сум, дүүргийн Засаг дарга, гурав түүнээс доошгүй гишүүнтэй ажлын хэсэг томилно. Ажлын хэсэгт хууль хяналт болон байгаль орчны байгууллагуудын холбогдох албан тушаалтнууд оролцож, ургамлын аймагт учруулсан шууд болон шууд бус хохирлын хэмжээг тогтоож, ургамлын нөхөн төлбөрийн акт үйлдэнэ. Ажлын хэсгийн судалгаа хийж гаргасан актыг тухайн аймгийн Байгаль орчин, аялал жуулчлалын газрын даргаар баталгаажуулна. Ингэж гэмт хэрэг, зөрчлийн хохирлын хэмжээг тогтооно.

Байгалийн ургамлыг хууль бусаар бэлтгэсэн хэрэгт ургамлын аймагт учруулсан хохирлын хэмжээг тооцохдоо, ургамлын экологи-эдийн засгийн үнэлгээгээр тогтоож, нөхөн төлбөрийг Байгаль орчныг хамгаалах тухай хуульд зааснаар 5 дахин нэмэгдүүлсэнтэй тэнцэх хэмжээгээр¹ тооцож тогтооно.

Энэ төрлийн гэмт хэргийг мөрдөн шалгах, нотлох баримтыг бүрдүүлэхэд анхаарах зүйл бол аливаа ургамлыг түүж бэлтгэхэд тусгайлан бэлтгэсэн хэрэгсэл ашигладаг. Жишээлбэл, дэрвэгэр жиргэрүүг бэлтгэхэд газар ухах урт төмрөөр хийсэн хэрэгсэл, самрыг бэлтгэхэд муна, шигшүүр, баглаа боодол болгон ашиглахад зориулж шуудай, сав, зөөж тээвэрлэхэд зориулсан тээврийн хэрэгсэл зэргийг бэлтгэдэг.

Байгалийн ургамлыг хууль бусаар бэлтгэх гэмт хэрэг нь дангаараа үйлдэгдэх нь тун ховор, ихэвчлэн хууль бусаар гадаад улсад гаргах, хуурамч зөвшөөрөл, лиценз үйлдэх, авлига, албан тушаалын гэмт хэрэгтэй холбогдож давхар зүйчлэгдэж байдаг. Харамсалтай нь хууль сахиулах байгууллагын алба хаагчидтай холбоотой үйлдлийг тэр бүр шалгаж бодит үнэнийг тогтоохгүй хэт хялбарчлах, хохирол нэхэмжлэл гаргадаггүй байдлыг ашиглан гэм буруутнуудад ял завшуулах зэрэг сөрөг үйлдэл цөөнгүй гарч байгааг анхаарах нь зүйтэй.

Хэвлэл мэдээллийн хэрэгслээр гарсан нэг хэргийг жишээ болговол, Өмнөговь аймаг дахь Гашуун сухайт² хилийн боомтоор 2019 оны 12 дугаар сард нүүрс тээвэрлэсэн тээврийн хэрэгслийн чиргүүлийн доод хэсэгт 11 шуудай буюу 182 кг дэрвэгэр жиргэрүү ургамлыг улсын хилээр нэвтрүүлэхийг завдсан хэргийн гэм буруутнуудад зөвхөн улсын хилээр хориглосон бараа бүтээгдэхүүн гаргасан үндэслэлээр 2 жилийн хорих ял оногдуулсан байна. Гэтэл байгалийн ургамлыг хууль бусаар бэлтгэсэн гэмт хэрэг давхар зүйчлэгдээгүй, ховор ургамал болох дэрвэгэр жиргэрүүг хэн бэлтгэснийг тогтоогоогүй зэрэг шийдвэрлэвэл зохилтой олон асуудал үлдэн хоцорч, энэ хэргийн араас хэн ч байгаль орчинд учруулсан хохирлыг нэхэмжлэхгүй үлдсэн байна.

Түүнчлэн өөр нэг жишээ дурдвал, "...дэрвэгэр жиргэрүүнээс 10 тонныг түүж бэлтгэх зөвшөөрөл авсан бол хаталтынх нь хувь хэмжээ, зөрүүг тооцоод гурван тонныг л экспортод гаргах зөвшөөрөл олгох ёстой атал яам, мэргэжлийн хяналтынхан 10 тонн гэдгээр нь л экспортод гаргах зөвшөөрөл олгоод байгаа нь буруу юм". "... энэ

1 Байгаль орчныг хамгаалах тухай хууль. 49 дүгээр зүйл. Байгаль орчинд учруулсан хохирлыг нөхөн төлөх. 3/ургамлын аймагт учирсан хохирлыг тухайн ургамлын экологи-эдийн засгийн үнэлгээг тав дахин нэмэгдүүлсэнтэй тэнцэх хэмжээгээр;
2 Хил хамгаалах ерөнхий газрын Олон нийттэй харилцах албаны мэдээлэл. <https://ikon.mn/n/1ql0>

оны 6 дугаар сарын 28-ны өдөр яамнаас гэрчилгээ, квот, зөвшөөрөл авсан "А" гэдэг компани 9 дүгээр сард М.Л гэгчтэй наймаалалцсан гэсэн мэдээ бий. Ийнхүү дэрвэгэр жиргэрүү бэлтгэх гэрчилгээ, квот, тусгай зөвшөөрөл нь нэгээс нөгөөд дамжин зарагдсаар ургамлын бизнесийн гол эзэд болох хятадуудын гарт очдог". "... улсын хилээр гаргадаг ... иргэнд өндөр үнээр буюу ойролцоогоор 60-80 сая төгрөгөөр худалддаг тухай ч мэдээлэл бий". "Дэрвэгэр жиргэрүүг түүж бэлтгэх, хилээр гаргахыг хориглосон гэх нэртэй ч үйл ажиллагаа нь зогсоогүй, харин ч бүр нууц хэлбэрт оруулсан байхыг үгүйсгэхгүй"¹.

Иймд хүрээлэн буй орчны эсрэг гэмт хэрэг нь өөр бусад гэмт хэрэгтэй уялдаа холбоотой үйлдэгдэх өвөрмөц онцлогийг анхаарч мөрдөн шалгах ажиллагааг явуулах нь зүйтэй.

Байгалийн ургамлыг хууль бусаар бэлтгэх гэмт хэрэгт сибирийн хуш модны самар түүж бэлтгэх гэмт хэрэг үйлдэгдэх болсон. Энэ гэмт хэрэг нь хохирлын хэмжээ² шаардахгүй хэлбэрийн гэмт хэрэг болно.

Жишээ нь:

"Сэлэнгэ аймгийн Ерөө сумын иргэн Л нь зохих зөвшөөрөл авалгүйгээр ховор ургамал болох хуш модны самрыг ойгоос түүж бэлтгээд тэндээ цайруулан жинлэж үзэхэд 57 кг болсон байна. Бэлтгэсэн самраа аваад сумын төв дээрх самрын ченж Г-д зарж 171.000 төгрөг аваад зогсож байтал улсын байцаагч Д ирж зөрчлийн шалгалт явуулав".

Шийдвэрлэлт:

Энэ тохиолдолд нэгэнт зохих зөвшөөрөл аваагүй, самар нь ховор ургамал тул зөрчил шалган шийдвэрлэх ажиллагаа явуулахгүй.

Эрүүгийн хуулийн 24.8 дугаар зүйлд "Байгалийн ургамал хууль бусаар бэлтгэх" гэмт хэргийг "зохих зөвшөөрөлгүйгээр, хуульд зааснаас өөр зорилгоор ... ховор ургамал, тэдгээрийн үр эрхтнийг түүсэн бэлтгэсэн, худалдсан, худалдан авсан бол хариуцлага хүлээлгэх"-ээр заасан ба ямар нэгэн хохирлын хэмжээ заагаагүй тул дээрх үйлдэлд эрүүгийн хариуцлага хүлээлгэнэ.

Улсын байцаагч Д-ээс авах арга хэмжээ: "Иргэн Л-д холбогдох зөвшөөрөлгүй 57 кг самар ойгоос түүж бэлтгэсэн, ченж Г 171,000 төгрөгөөр худалдан авсан үйлдлийг тус тус прокурорт мэдэгдэж, холбогдох материалыг хүргүүлнэ". Прокурор Эрүүгийн хэрэг хянан шийдвэрлэх тухай хуульд заасан журмаар Эрүүгийн хуулийн 24.8 дугаар зүйлд заасан хэргийг шалгуулахаар цагдаагийн байгууллагад шилжүүлнэ³.

1 Ховор ургамлын бизнесийг дэмжих ажиллагаа. 2017/12/20 <https://ikon.mn/n/16gp>
2 Байгаль орчин, ногоон хөгжил, аялал жуулчлалын сайдын 2015 оны А-282 дугаар тушаалын хавсралтын Экологи-эдийн засгийн үнэлгээний 471-д 1 кг нь 50,000 төгрөгөөр үнэлэгджээ (Pinus).
3 Оюунгэрэл, Г., Цогтбаатар, Б. (2017). "Сибирь хуш модны самрыг хамгаалах, зүй зохистой ашиглах эрх зүйн зохицуулалт" гарын авлага. Улаанбаатар. 26 дахь тал.

Сибирь хушны самрыг хууль бусаар бэлтгэсэн хэрэгт хийх үзлэгээр самрыг савласан сав баглаа бүрийг жигнэж, хэмжээг нэг бүрчлэн тэмдэглэлд тусгах, сав баглаа боодлыг задалж боловсруулалтын хувьд цайруулсан, иш толгойг тайрсан, багцалсан, үр идээг яснаас нь салгасан, гадна харагдах хэлбэр дүрс, өнгө үнэр, хөгцөрсөн муудсан, шинэ хуучин алин болохыг тэмдэглэлд бүрэн тусгах боломж бол мэргэжилтнийг оролцуулах явдал юм. Самарыг хаанаас бэлтгэсэн, эсвэл олон хүмүүсээс худалдан авсан зэрэг үйлдлийн аргыг тогтоож, хэрэгт холбогдогч нарыг тогтоох, эд мөрийн баримтаар хураасан самрыг зориулалтын хадгалах байранд, стандартын дагуу хадгалах шаардлагатай. Учир нь буруу хадгалснаас самар хөгцрөх, хатаж жин нь буурах зэргээр маш түргэн муудаж, эрүүл ахуйн шаардлага хангахгүй болдог учир “түргэн муудах буюу гэмтэх эд мөрийн баримтыг хадгалах” журам зааврыг баримтлах нь зүйтэй.

Хураасан эд мөрийн баримт болох самар нь ховор ургамал болох самар мөн эсэх, экологийн хохирлыг тодорхойлуулах, нотлох баримт бүрдүүлэх зорилгоор шинжилгээ томилох нь зүйтэй. Шинжээч дараах асуудлыг тодорхойлуулахаар асуултыг тавих хэрэгтэй. Үүнд:

1. Шинжилгээнд хүргүүлж байгаа самар нь Засгийн газрын 153 дугаар тогтоолоор баталсан “ховор ургамлын жагсаалт”-д орсон сибирь хушны үр идээ (*Pinus*) мөн эсэх? Хэрэв биш бол ямар ургамлын үр идээ болох, түүний шинжлэх ухааны нэр юу вэ?
2. Хэрэв сибирь хушны самар мөн бол энэ жилийн ургац мөн эсэх?
3. Түүж бэлтгэсэн, хадгалсан хугацаа, хаанаас бэлтгэсэн болохыг тодорхойлох боломжтой эсэх?
4. Байгаль орчинд учирсан экологийн хохирлыг тогтоох¹ зэрэг асуулт асуух нь зүйтэй.

5.3.2. Байгалийн ургамлын гэмт хэрэг, зөрчилтэй тэмцэхэд ашиглах цагдаагийн байгууллагын объектын судалгаа

Байгалийн ургамлыг хууль бусаар бэлтгэх гэмт хэрэг, зөрчилтэй тэмцэхэд ашиглах объектын судалгаанд дараах мэдээллийг ашиглах нь зүйтэй. Үүнд:

- Монгол орны болон тухайн орон нутгийн байгалийн ургамлын зүйлүүд, нэн ховор, ховор, ашигт ургамлын тархац, нөөцийг тодорхойлсон газрын зураг, атлас
- Байгалын ургамлын тухай хуульд заасан “Ургамлын нөөцийн мэдээллийн сан”-ийн мэдээлэл болох ургамлын тархац, нөөцийн хэмжээ, түүний үнэлгээ, ургамлын хатаамал, бэлдмэл, үрийн цуглуулга, ургамлын судалгааны тайлан, мэдээ баримт, ургамлын хяналт-шинжилгээний ажиглалт, хэмжилтийн мэдээ баримт, ургамал хамгаалах, ашиглах, нөхөн сэргээх арга хэмжээний мэдээ зэрэг мэдээллийг зохих журмын дагуу авч ашиглах
- Эрх зүйн баримт бичгийн бүрдэлд нэн ховор, ховор ургамлын жагсаалт, ургамлын экологи-эдийн засгийн үнэлгээ, ойн дагалт баялгийг хамгаалах,

¹ Байгалийн ургамлын тухай хуулийн 21 дүгээр зүйлийн 5 дахь хэсэгт тодорхойлсноор “ургамлын экологи-эдийн засгийн үнэлгээ” гэж тухайн зүйл ургамлын оршин амьдрах нөхцөл болон экологийн, эдийн засгийн, эрх зүйн, нийгмийн ач холбогдлоор нь үнэлсэн тусгай аргачлалын дагуу тооцсон нэгж жингийн мөнгөн үнэлгээг ойлгоно.

зохистой ашиглах журам, эрхийн бичиг олгох журам, загвар, үйлдвэрлэлийн зориулалтаар түүж бэлтгэж болох ургамлын зүйлүүдийн нэр, түүх дээд хязгаарыг тогтоосон шийдвэр, тушаал

- Байгалийн ургамлын тухай хуулиар үйлдвэрлэлийн зориулалтаар ашиглахыг хориглосон, тухайн орон нутгийн байгаль орчны тэнцлийг хангах ач холбогдол бүхий хот, тосгон, бусад суурины ногоон бүс, гол, горхины эх болон нуур, цөөрмийн эргээс 2 километрийн доторх газар, нэн ховор амьтны байршил газар, баян бүрд, ургамлын бүрхэвч нь талхлагдсан газар, элсний нүүлтээс хамгаалах ач холбогдол бүхий газар, хөрсний элэгдлээс хамгаалах зурвас газрын байршил бүхий газрын заагийг тодорхойлсон зургийг боломжтой бол авч ашиглах
- Тухайн орон нутгийн сум, дүүргийн Иргэдийн Төлөөлөгчдийн Хурал нь мэргэжлийн байгууллагын дүгнэлтийг үндэслэн нэн ховор амьтны байршил газар, баян бүрд, элсний нүүлтээс хамгаалах ач холбогдол бүхий газар, хөрсний элэгдлээс хамгаалах зурвас газрын хил заагийг тогтоодог.
- Нэн ховор, ховор ургамлыг судалгаа, шинжилгээ, ховор ургамлыг ахуйн болон эм бэлтгэх, элбэг ургамлыг үйлдвэрлэлийн зориулалтаар ашиглах зөвшөөрөл олгогдсон иргэн, аж ахуйн нэгж, байгууллагын жагсаалтыг зөвшөөрөл олгодог эрх бүхий байгууллагаас авах, жагсаалтад иргэн, аж ахуйн нэгж, байгууллагын нэр, харилцах утасны дугаар, түүж бэлтгэх ургамлын зүйлийн нэр, эрхтэн зэрэг мэдээллийг авах
- Тухайн орон нутгийн хэмжээнд түүж бэлтгэх ургамлын зүйлийн нэр, хэмжээ, хугацаа, газрын зураглал
- Байгалийн ургамлыг хууль бусаар түүж бэлтгэсэн хэрэг, зөрчлийн бүртгэл, холбогдсон этгээдийн мэдээлэл, энэ төрлийн хэрэг зөрчил үйлдэж болзошгүй хүмүүсийн бүртгэл зэргийг нэмэлтээр хийх нь зүйтэй.

5.4 ХУУЛЬ БУСААР МОД, БАЙГАЛИЙН УРГАМАЛ БЭЛТГЭХ ГЭМТ ХЭРГИЙН НОТЛОХ АЖИЛЛАГААНД АНХААРАХ ЗҮЙЛС

Хууль бусаар мод, байгалийн ургамлыг бэлтгэх гэмт хэрэгт нотлох баримт бүрдүүлэх процесс ажиллагааны талаар энэхүү сэдэвт оруулахдаа энэ төрлийн гэмт хэрэгт зайлшгүй хийгдэх, зарим онцлог ажиллагааг түүвэрлэн оруулсан болно.

5.4.1. Хэргийн газрын үзлэг

Үзлэгийн тухай ойлголт. Хууль бусаар мод, байгалийн ургамлыг бэлтгэх гэмт хэргийн тухайд иргэдийн ба хуулийн этгээдийн мэдээллээр, хууль сахиулах байгууллагаас зохион явуулж буй үзлэг, шалгалтаар эдгээр гэмт хэргийн шинж илэрч, мод, ургамлын зүйл ачсан, тээвэрлэж яваа тээврийн хэрэгсэл, тэдгээрийг буулгасан орчин, эд зүйлс (шуудайтай ургамал г.м), тэдгээрийг бэлтгэсэн газарт үзлэг хийдэг.

Үзлэг хийх үндэслэл. Эрүүгийн хэрэг хянан шийдвэрлэх тухай хуулийн 23 дугаар зүйлийн 23.1 дэх хэсэгт: “Мөрдөгч гэмт хэрэг гарсан байдал, хэрэгт ач холбогдол бүхий бусад байдлыг тогтоох, тодруулах зорилгоор хүний бие, эд зүйл, баримт бичиг, тээврийн хэрэгсэл, ачаа тээш, мал, амьтан, хэрэг гарсан газарт үзлэг хийнэ”, мөн энэ зүйлийн 23.3 дахь хэсэгт: “Мөрдөгч гэмт хэрэг үйлдэгдсэн, үйлдэгдсэн байж болзошгүй гэх бодит үндэслэл байгаа бол хэргийн нотлох баримтыг олж тогтоох, хэрэгт ач холбогдол бүхий байдлыг тодруулах зорилгоор орон байр, бусад газар, нийтийн эзэмшил газрын тодорхой хэсгийг хэргийн газраар тогтоон үзлэг хийнэ” гэж заасныг тус тус үндэслэл болгон хүний бие, бусад зүйл, хэргийн газарт үзлэг хийнэ.

Мод, байгалийн ургамлыг хууль бусаар бэлтгэсэн хэрэгт хэргийн газрын үзлэг, мэдүүлгийг газар дээр нь шалгах ажиллагаатай зэрэг явуулж болно.

Үзлэгийн бэлтгэл ажиллагаа. Хэргийн газрын үзлэг хийх шаардлага гарсан тохиолдолд мөрдөгч уг газрын хууль сахиулагч нэгж, байгаль орчны албатай холбоо барьж тухайн газар, орчны нөхцөл байдлыг боломжийн хирээр судалж, мэргэжилтэн оролцуулах хэрэгцээтэй эсэхийг тодорхойлж, уг болсон явдлыг анх мэдсэн хүмүүсийн болон шаардлагатай бусад мэдээллийг тухайн нэгжийн хэсгийн байцаагч, цагдаагийн ажилтнуудаас лавлах нь зүйтэй.

Хэргийн газарт хийх ажиллагаа нь доорх байдлаар явагдана. Үүнд:

- Үзлэг эхэлсэн цагийг тэмдэглэж, уг газрыг байгаа байдлаар нь бэхжүүлнэ.
- Хэргийн газрын хамгаалалт шаардлагатай бол уг газрыг болон гэмт үйлдлийн мөр бүхий объектыг хамгаалах нэмэлт арга хэмжээ авах
- Тэнд буй цагдаагийн ажилтнууд, анх харсан хүмүүсээс авсан мэдээлэлд үндэслэн уг газарт өөрчлөлт орсон эсэхийг тогтоож, хийх ажлаа төлөвлөх
- Хэсгийн байцаагч, нохойн төлөөлөгч, эрүүгийн мөрдөгчийн хийх ажлын тоймыг гаргаж, холбогдох үүрэг өгөх

- Хэргийн газраас шаардлагагүй хүмүүсийг гаргаж, хөндлөнгийн гэрчүүдийг оролцуулан үзлэгийг эхэлнэ.

Хэргийн газрыг баримжаалах. Үзлэг эхлэхийн өмнө мөрдөгч нь:

- Үзлэг явуулах орчны хязгаарыг тогтоох
- Үзлэг эхлэх цэгийг тогтоох
- Үзлэг явуулах дарааллыг тогтоох
- Үзлэгт оролцуулах цагдаагийн ажилтнууд болон туслах хүчний тоо, үүргийг тодорхойлж өгөх зэрэг зорилгоор хэргийн газрыг баримжаалах ажиллагаа хийнэ.

Энэ үед хэргийн газрын баримжаалсан ба тоймчилсон гэрэл зураг авч, ямар цэгээс, ямар аргаар, юуг харуулж, хэчнээн гэрэл зураг авсныг үзлэгийн тэмдэглэлд тусгаж, тэмдэглэлд хавсаргах гэрэл зургийн үзүүлэлтийн хэдэд харахыг хаалтад бичиж үзүүлнэ. Гэрэл зургийг авсан техникийн нөхцөлийг энд дэлгэрэнгүй тусгана.

Хэргийн газрыг баримжаалахаар “GPS” төхөөрөмж ашиглан координат тогтоох, тухайн газар, орчны зургийг кадастрын албаар гаргуулж авах, ийм боломжгүй бол уг ажиллагааг суурин газарт байгаа, боломжтой алба, ажилтанд даалгах, интернэт сайтаас татуулж авах зэргээр илүү нарийвчилж болно.

Хэргийн газрын үзлэг, мэдүүлгийг газар дээр нь шалгах, шинжилгээг газар дээр нь хийлгэх зэрэг ажиллагаанд авто техник, галын техник, хөдөлмөр хамгааллын инженер, дендрологич, ургамал судлаач, байгаль хамгаалагч, криминалистикийн мэргэжилтэн, явуулын лаборатори оролцуулж болно.

Үзлэгт нохойн төлөөлөгч оролцуулж буй бол үнэрийн мөр илрүүлж болох цэгүүдийг тогтоож, эхлэлийн цэгээс үнэр авхуулна. Харин дэс дарааллыг үзлэгт оролцож буй криминалист-мэргэжилтэнтэй зөвлөж, мөр судлалын шинжилгээнд ач холбогдол багатай мөрөөс эхлэх, эсвэл уг мөрийг бэхжүүлсний дараа авхуулна.

Үзлэг явуулах үе шат. Баримжаалах үзлэгийн дараа хэсэгчилсэн үзлэг хийх бөгөөд энэ үеэр тухайн орчныг сайтар баримжаалах, объект, эд зүйлсийн харилцан байрлал, төвийг тогтоохоор тэдгээрт хүрэлгүйгээр, байгаа чигт нь үзнэ.

Үүний дараа, объектуудад нотлох ач холбогдол бүхий мөр, шинж байгаа эсэхийг тогтоох зэрэг зорилгоор нарийвчилсан болон нэг бүрчилсэн үзлэгийг явуулна. Хэргийн газарт буй объектуудын харилцан байрлалыг сайтар тогтоож, хэмжилт хийн үзлэгийн тэмдэглэлд тусгаж, түүнд хавсаргах гэрэл зургийн үзүүлэлтэд оруулах зургийг авсны дараа гарын, үнэрийн болон бичил мөр зэргийг илрүүлэх, уг зүйлийг дарж, халхалсан өөр мөр, зүйл байгааг тогтоох зорилгоор хөдөлгөж үзэж болно. Ингэхдээ дээр нь буй элдэв мөр, гаднын биетийг арилгаж баллахгүйн тулд тухайн зүйлийн хүн хүрэхээргүй газарт хүрэх, барихааргүй газраас барихыг эрмэлзэх хэрэгтэй. Жишээлбэл, багаж зэвсэг, тос масло ба бусад шингэний сав зэргийг амсар ба ёроолоос барих.

Үзлэг эхлэх цэгийг тогтоох. Хэргийн газарт хийх үзлэгийг их төлөв төвөөс эхлэн зах руу нь явуулдаг. Мод, байгалийн ургамлыг хууль бусаар бэлтгэсэн газарт ч мөн адил ба мод бэлтгэх зөвшөөрөл албан ёсоор авсан талбайг тусгаарлах хил тогтооходоо талбайн 4 буланд тэмдэглэгээ бүхий шон босгодог тул энэ нь хэргийн газрын үзлэг хийх талбай болж болно. Том хэмжээний газар нутагт үзлэг хийх шаардлагатай байгаа тохиолдолд бусад чиглэлд явуулж болно (Зураг 47).

Зураг 47. Үзлэг хийх чиглэл

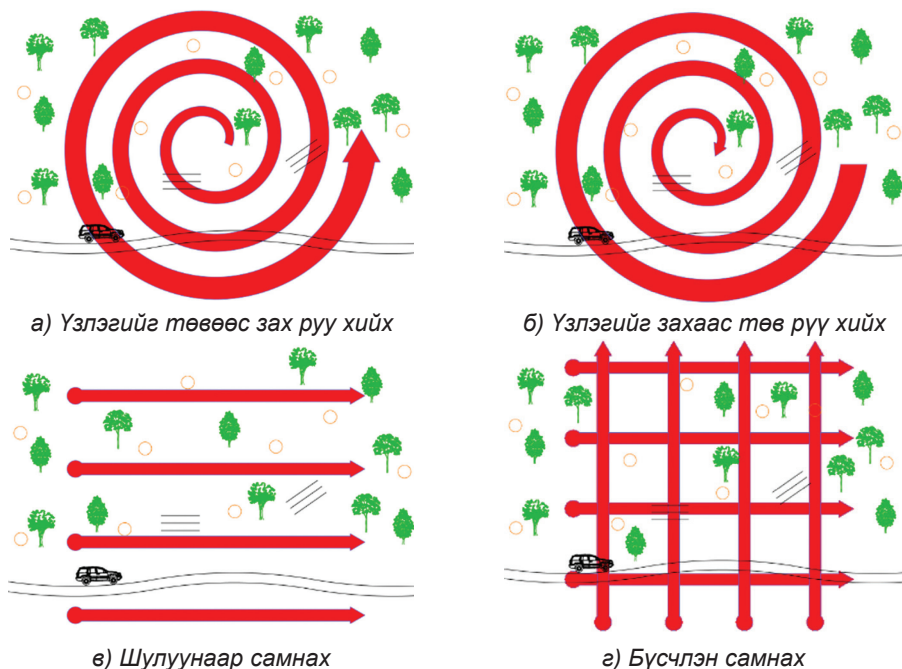

Үзлэгийн явцад схем, план үйлдэх. Үзлэгийн явцад газар орны байдлыг схемээр зурж, нүдэн баримжаагаар буулгах аргыг хэрэглэнэ (Зураг 48). Энэ зургаар харуулсан объектуудыг баримжаалахдаа ойролцоо хэмжээ хэрэглэж болох ба газар дээр нарийвчлан хэмжинэ. Жишээлбэл, “аймгийн төвөөс баруун хойд зүгт 230 орчим км, сумын төвөөс чанх урагш 80 км” гэх мэт. Хэргийн газрын координатыг GPS төхөөрөмжөөр, үзлэг хийсэн газрын захын дөрвөн цэгээр тогтоох нь зүйтэй. Түүнчлэн, байршил тогтоогч апплишкэйшнтэй (GPS Map Camera г.м) ухаалаг утас ашиглаж болно.

Схем, план үйлдэхдээ дүрслэх хавтгай (планшет) дээр цаасаа байрлуулж, луужингийн “хойд-урд” зүгийн цэгийг холбосон шугамыг цаасны босоо ирмэгт параллель байрлуулна. Луужингийн зүү хойд зүгийг заах чигт цаасны хэвтээ дээд ирмэгийг, урд зүгийг заах чиглэлд хэвтээ доод ирмэгийг харуулан байрлуулаад схемийн зүүн дээд буланд луужингийн заалтыг зурж үзүүлнэ.

GPS төхөөрөмж байхгүй үед аливаа объектыг схемд зурж оруулахдаа мөрдөгч өөрийн зогсож буй цэгээс эхлэлийн цэгийг авч баримжаалан оруулна. Гурвалжин

шугамын гипотенуз талыг цаасны хэвтээ доод ирмэгт тулгаж, нэг үзүүрийг планшет дээрх эхлэлийн цэгт байрлуулан тавина. Үүний дараа планшетыг өргөж нүдний түвшинд авчраад эхлэлийн цэгт байрлуулсан талыг хөдөлгөлгүйгээр, эсрэг өнцөг талыг эргүүлсээр хэмжиж буй объект руу яг чиглүүлэн тогтоож, түүн дээрээ зурж буй масштабын дагуу, шаардлагатай хэмжээг тэмдэглэж өгнө. Хэргийн газарт буй бусад объектыг мөн үүний адилаар баримжаална (Зураг 49)¹.

Баримжаалсан схем, планд баримжаалах цэгээр авсан ойролцоох төв суурин газар, төмөр замын өртөө, гол, нуур зэргийг нэрээр нь бичиж, чиглэл, зайг сум, тоогоор зааж үзүүлнэ. Схем, планд дараах зүйлсийг тусгавал зохино. Үүнд:

- Толгой хэсэг (хаяг, юунд хийсэн, мөрдөх ямар ажиллагааны тэмдэглэлд хавсаргах, схем, план болох)
- Он, сар, өдөр, явуулсан газрын нэр
- Үйлдсэн албан тушаалтан
- Масштаб
- Зүгийн тэмдэг
- Схем, планд оруулсан объект, зүйлийн жагсаалт (илрүүлж, тэмдэглэлд бичсэн дарааллаар)
- Мөрдөгчийн болон хөндлөнгийн гэрчүүдийн гарын үсэг зэрэг болно.

Зураг 48. Газар орны план маршрут **Зураг 49.** Задгай газарт баримжаалах цэг авах

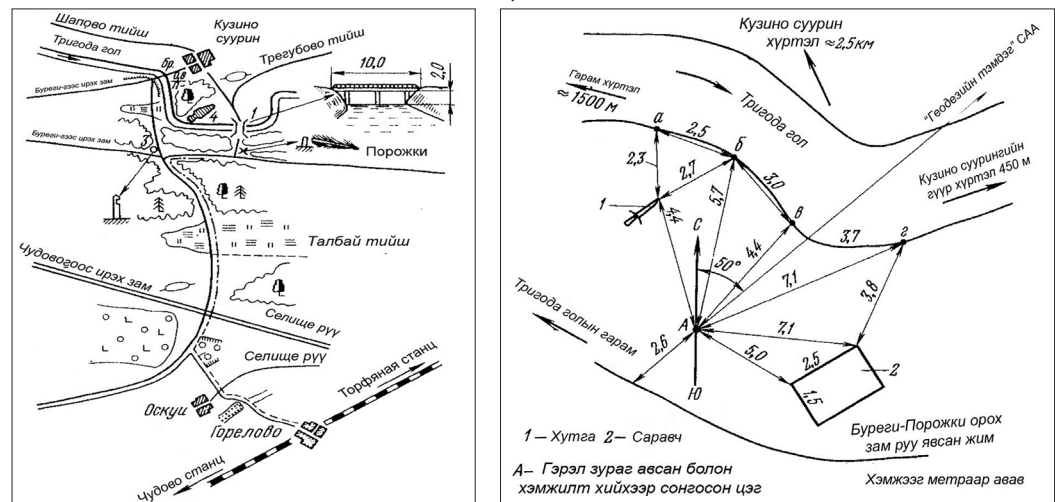

Илрүүлсэн зүйлийн байрлалыг бэхжүүлэх. Задгай орчинд илрүүлсэн зүйлийн байрлалыг GPS төхөөрөмжгүй үед өнцгөөр тодорхойлж, хэмжилт хийсэн зайн баримжаалах цэгийг схем, планд оруулж бэхжүүлнэ.

Өнцгийг “Хойд” зүгээс зүүн зүг рүү тодорхойлдог. Жишээлбэл, Зураг 49-д замаас зайдуу илрүүлсэн гар бууг мөн аргаар бэхжүүлжээ. Ийм маягаар задгай газарт илрүүлсэн бусад нотолгоог (бахь, отвертка, бээлий г.м) бэхжүүлнэ.

¹ Жаргалсайхан, Б. (2008). Учралын газрын үзлэг. Улаанбаатар (Зураг (47-49)-уудыг тус номоос авч оруулав).

Зураг 50. Зүг чиг тодорхойлох

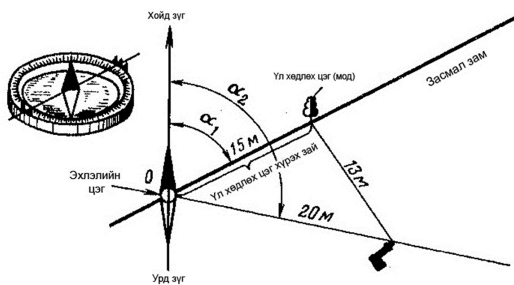

Задгай газарт буй зүйлсийн байрлалыг баримжаалж, өнцгийг тодорхойлох. Мөрдөгч баруун урдаас зүүн хойш чиглэн явсан засмал зам дээр зогсож байгаад өөрийн зогсож буй цэгийг эхлэлийн цэг (0) болгон авч, түүнээс зүүн хойд зүгт 15 м зайд буй модыг баримжаалах цэг болгон авчээ. Хойд-урд зүгийг холбосон шулуунаас α_1 өнцгөөр 15 м зайд мод, α_2 өнцгөөр 20 м-т гар буу байх бөгөөд модноос “гар буу” хүртэл 13 м байна.

5.4.2. Нотлох баримтыг бэхжүүлэх

Хөлийн мөрийг илрүүлэх. Мод, байгалийн ургамлыг хууль бусаар бэлтгэсэн хэргийн газарт хийх үзлэгийн явцад хөлийн мөрийг гэмт этгээдийн явсан газруудаас тухайлбал, шороо, чийгтэй газар, цас зэргээс амархан илрүүлж болно. Мод хөрөөдөх үед хожуулын ёроол, хөрөөдсөн модноос үлдсэн үзүүр хэсгийн төгсгөл байгаа орчин зэрэг газраас хөлийн мөр, гутлын улны бүтэц, найрлагыг заасан янз бүрийн мөр илрүүлж болно. Жишээлбэл, уланд дагтаршиж байгаад ховхорч холтсон дээр, хожуул дээр тогтсон үртэс, цас зэрэгт гутлын улны бүтэц тусгагддаг бол эдгээр зүйл дээр зурагдсан зураас гутлын улны найрлагыг зааж байж болно.

Хөлийн мөр бэхжүүлэх. Хөлийн мөрийг илрүүлмэгц тухайн нөхцөлд хамгийн өгөөжтэй арга ашиглан бэхжүүлнэ. Жишээлбэл, шуургатай өдөр гадна илрүүлсэн хөлийн мөрийн гэрэл зургийг авсны дараа хэв цутган авах аргаар маш хурдан бэхжүүлж, гипсэн хэвээс гутлын талаарх мэдээллийг уншиж болно.

Зураг 51. Хөлийн мөрийн зураг авч буй байдал



Хөлийн мөрийн гэрэл зургийг авах¹. Үзлэгийн явцад илрүүлсэн хөлийн мөрийн гэрэл зургийг хэмжихүйн зургийн аргаар, масштабын шугамтайгаар авна.

Хөлийн мөрийн зургийг хөл дээрээс авах схем. Зургийн чанарыг сайжруулахын тулд хөл дээрээс авах шаардлагатай. Хөл дээр зоосон аппаратын дээр гэрэл цацагчаа байрлуулан гэрэл зураг авахад эгц дээрээс нь туссан гэрэл хөлийн болон тээврийн хэрэгслийн дугуйны мөрийн хээ зэрэг онцлогийг гялбуулж бүдгэрүүлдэг тул Зураг 51-д үзүүлсэнээр гэрлээ салгаж, мөр, аппарат хоёрын дунд орчимд, мөр рүү 45° орчим налуу өнцөг үүсгэн тусгаж авбал чанартай зураг гарна.

Хөлийн мөрийг хэмжих¹. Хөлийн мөрийн өлмий, нум, өсгийн хэсэг тус бүрийн урт, өргөнийг хэмжиж гаргана. Гутлын мөрийг хэмжих:

- 1 - өлмийн урт
- 2 - нумын хэсгийн урт
- 3 - өсгийн урт
- 4 - өсгий ба нумын өргөн
- 5 - өлмийн өргөн
- 6 - нийт урт.

Гутлын мөрөөс тухайн хүний өндрийн хэмжээг багцаагаар тогтоож болох бөгөөд хүний ойролцоо өндрийг гутлын мөрөөр тооцоолох томъёог² дор харуулав. Үүнд:

$$h = (Y-y) \cdot 100/15.8 \quad (15.5)$$

h - хүний өндөр, Y - гутлын мөрийн урт, y - мөрийн урт ба улны уртын ялгавар 15.8 - тогтмол тоо (15.8-ыг эрэгтэй хүний, 15.5-ыг эмэгтэй хүний өндрийг олоход тус тус ашиглана).

Хөлийн мөрийг тэмдэглэлд тусгах. Тэмдэглэлд дараах зүйлсийг нарийн тодорхой заавал тэмдэглэсэн байх шаардлагатай юм. Үүнд:

- Мөрийг илрүүлсэн газар, цаг
- Гадаргуугийн онцлог, мөрийн байрлал, чиглэл
- Мөрийн төрөл
- Аль хөлийн мөр болох
- Мөр үүсгэгчийн төрөл
- Мөрийн хэмжээ
- Явдлын элементүүд
- Мөрийн хувийн онцлог шинж
- Бэхжүүлэхээр авсан арга хэмжээ
- Хэрхэн битүүмжилсэн зэргийг заавал тусгана.

Хөлийн мөрөөс үнэрийн мөр тусгаарлан авах. Хөлийн мөрийн гэрэл зургийг авсны дараа, хэмжилт хийхээс өмнө түүнээс үнэрийн мөрийг тусгаарлан авна. Үүнд зориулалтын “Үнэр 1” багажаар соруулах, даавуунд нэвчүүлэх аргын аль өгөөжтэйг ашиглана. Орон нутагт хамгийн өгөөжтэй нь нэвчүүлэх арга бөгөөд гутлын мөрөөс арай том, үнэргүй даавууг мөр дээр дэвсэж, дээр нь даавуутай адил хэмжээний тугалган цаас тавьж, чулуу, мөчир зэргийг хүндрүүлэгч болгон тавиад 20 минутаас дээш хугацаагаар байлгаад даавууг тугалган цаасаар ороон авч үнэргүйжүүлсэн саванд (шил ба уут зэрэг) хийж битүүмжлэн лабораторид хүргүүлнэ.

Зураг 52. Хөлийн мөр хэмжиж буй байдал

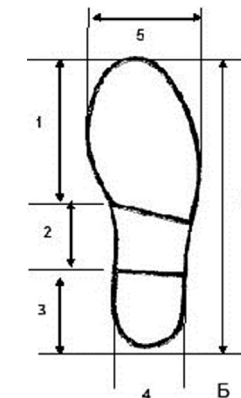

1 Б. Жаргалсайхан. Учралын газрын үзлэг. УБ. 2008. 107 дахь тал

1 Жаргалсайхан, Б. (1998). Криминалистикийн техник. Улаанбаатар. 66 дахь тал
2 Хурцгэрэл, Ж. (2002). Криминалистик 1. Улаанбаатар. 273 дахь тал

Хөлийн мөрөөс гипсээр хэв цутган авах. Хөлийн гүн мөрөөс хэв цутган авахдаа эмнэлгийн гипс ашигладаг. Нунтаг гипсийг устай сав руу бага багаар нэмж хийсээр шингэн тараг мэт төлөвт орох үед мөр рүүгээ цутган хийнэ. Мөрийн онцлог шинжийг баллахгүйн тулд гар руугаа цутган хүчийг сааруулж өгнө. Зуурмагийг гадагш урсгахгүйн тулд зориулалтын хашлага ашиглах буюу өөр зүйлээр (картон, фанер ашиглах, шороо овоолох г.м) хашлага болгож болно. Мөр рүү цас, өвс, навч мэтийн зүйл хийсэж орохоос сэргийлж, орсон тохиолдолд сэвж гаргана.

Хэвийг бэхлэхийн тулд мөрийн уртаас арай богино хоёр, өлмий, нум, өсгий гурвын уртаас арай богино тус бүр нэг савх мод болон шошго бичих 6х9 см орчим хатуувтар цаас бэлдээд, зуурмагийг мөрөө халхалтал цутгаж дээр нь савх моднуудаа тавьсны дараа модоо далд ортол зуурмаг нэмж хийнэ. Шошго бичих цаасаа цоолон “0”-ын утас оруулж, 2 үзүүрийг аль нэг савхнаас уяж зуурмагтаа оруулж бэхжүүлэх ба зуурмаг хатсаны дараа түүн дээр тэмдэглэл хийнэ.

Хунгар цасан дээрээс гипсээр хэв цутган авч болох ба ингэхдээ усанд цас хийж, хайлахгүй болсны дараа гипсээ хийж зуурна. Нунтаг шороон дээрээс үсний лак маягийн хатууруулагч шүршиж бэхжүүлсний дараа гипсээ цутгана. Хайлмаг цас, шалбаагтай хонхорт үлдсэн мөрөөс гипсээр хэв цутган авахдаа эхлээд усыг шавхаж (соруулах, маралд шингээх г.м) маш гүехэн болгоод хуурай гипс нимгэн цацсаны дараа зуурмагаа хийнэ.

Тээврийн хэрэгслийн мөрийг тэмдэглэлээр бэхжүүлэх. Мод, байгалийн ургамлыг хууль бусаар бэлтгэсэн хэрэгт тээврийн хэрэгслийн мөр илрүүлэх нь элбэг бөгөөд түүнийг хөлийн мөрийн адилаар тодорхойлон бичих буюу тэмдэглэлд тусгах, гэрэл зураг авах, хэв цутган авах зэрэг аргаар бэхжүүлэн авна. Үзлэг хийсэн тэмдэглэлд дараах зүйлд анхаарал хандуулна. Үүнд:

- 1) Тээврийн хэрэгслийн мөр байгаа гадаргуугийн онцлог (*шороо, өвс г.м*), нөхцөл (*хуурай, нойтон г.м*)
- 2) Тээврийн хэрэгслийн мөрийн төрөл, байрлал
- 3) Мөрийн тоо, дараалал
- 4) Тэнхлэгийн урт ба тэнхлэг тус бүрийн өргөн
- 5) Дугуй тус бүрийн өргөн
- 6) Дугуйны хээний онцлог
- 7) Дугуйны нэг бүтэн эргэлтийн урт (тогтоох боломжтой бол)
- 8) Мөрийг бэхжүүлэхээр авсан арга хэмжээ
- 9) Тусгаарлах, битүүмжлэхээр авсан арга хэмжээ зэрэг болно.

Үзлэгээр илрүүлсэн зүйлийг тэмдэглэлд тусгах. Хэргийн газрын үзлэгээр илрүүлсэн аливаа зүйлийг Эрүүгийн хэрэг хянан шийдвэрлэх тухай хуулийн 28 дугаар бүлгийн 28.1 дүгээр зүйлд зааснаар тэмдэглэл үйлдэн бэхжүүлэх арга хэмжээ авах бөгөөд түүнд дараах зүйлсийг тодорхой тусгаж өгнө. Үүнд:

- *Тухайн объектын нэр, байршил:* Үзлэг хийсэн орчны аль хэсэгт, хаана, бусад объекттой ямар байрлалтай, ямар зайд байгааг үл хөдлөх 2 цэгээр баримжаалан авна. Үл хөдлөх 2 цэгээр юуг авснаа тэмдэглэлд тусгана.

- *Тухайн объектын хэлбэр, хэмжээ:* Геометр дүрсийн хэлбэр ба шугаман хэмжээгээр илэрхийлнэ.
- *Тухайн объектын ерөнхий ба хувийн онцлог шинж:* Материал, гадаргуугийн онцлог, өнгө, бохирдлын зэрэг г.м
- Объект дээр байгаа мөрийн тодорхойлолт (гарын, үнэрийн ба бусад), шинж, хэлбэр, хэмжээ, харилцан байрлал
- Мөрийг илрүүлэхээр авсан арга хэмжээ
- Мөрийг бэхжүүлэх ба битүүмжлэхээр авсан арга хэмжээ.

Битүүмжилсэн зүйлийн шошго дээр дараах мэдээллүүдийг заавал тусгасан байх шаардлагатай. Үүнд:

- Үзлэг хийсэн газрын хаяг
- Гэмт үйлдлийн товч агуулга
- Битүүмжилсэн он, сар, өдөр
- Битүүмжилсэн албан тушаалтан, хөндлөнгийн гэрчийн нэрс, гарын үсэг
- Битүүмжилсэн арга
- Ямар хэлбэр, үг, тоо бүхий лацыг юугаар дарсан болох зэрэг болно.

Жич: Ургамлын зүйл нь биологийн объект тул битүүмжлэхдээ нийлэг уут сав хэрэглэхгүйг хичээж, шаардлагатай тохиолдолд нар, борооноос хамгаалах, хадгалах чийглэг, температур зэргийг тэмдэглэж өгч болно.

5.4.3. Хэргийн газарт гэрэл зураг авах

Хэргийн газрын баримжаалсан зургийг авахдаа тухайн газар, орчин харагдахаар, алс газраас авна. Тухайн орчин аппаратын дурангийн өнцөгт багтахгүй байгаа бол тойргийн панорамын аргаар авах нь өгөөжтэй байдаг.

Тоймчилсон гэрэл зураг авахдаа хэргийн газрын орчныг тухайлан тодорхойлох, тогтоох, хэрэгт ач холбогдол бүхий нөхцөл байдлыг харуулах объект, эд зүйлийн байрлал, хэмжээ зэргийг харуулахын тулд үсэг буюу тоон тэмдэглэгээг ашиглаж болно. Хэргийн газарт байгаа зүйлийн харилцан байрлал, хоорондын зай зэргийг тоймчилсон болон зангилгаа гэрэл зургаар харуулна.

Дугуйны мөрийг уртаар дүрслэн үзүүлэхийн тулд шугаман панорамын арга хэрэглэх нь үр дүнтэй. Салангид зүйл, мөрийн зургийг хэсэгчилсэн ба нарийвчилсан барилаар авч харуулна. Тээврийн хэрэгслийн гүн мөрийг гэрэл цацагч ашиглан авах үед Зураг 54-д үзүүлсэн аргыг хэрэглэнэ.

5.4.4. Хэргийн газарт үзлэг хийхэд анхаарах зүйлс

Мод, байгалийн ургамлыг хууль бусаар бэлтгэх хэргийн криминалистик шинж бусад гэмт хэргийнхээс эрс өөр учир хэргийн газарт үзлэг хийх, шинжилгээ томилох нь мөн өвөрмөц онцлогтой байдаг. Тухайлбал, үзлэгийг эзгүй газарт хийдэг, энэ төрлийн бараа, бүтээгдэхүүн тээвэрлэж яваад саатуулагдсан, эсвэл хаа нэгтээ аваачиж

буулгасан тохиолдолд үзлэгийг тодорхой объектод (хүний бие, хувцас, мод, ургамлын зүйл, тээврийн хэрэгсэлд г.м) хийдэг.

Эхний тохиолдолд хэргийн газраас илрүүлсэн төрөл бүрийн мөр, биет баримтаар гэмт хэрэг үйлдсэн этгээд, тухайн газарт ажилласан машин механизм, бэлтгэсэн мод, ургамлын зүйлийн хэмжээ зэргийг тогтоох зорилго агуулдаг. Хэргийн газрын үзлэгээр тухайн хөрс, ургамлын зүйл, асгарсан шингэний толбо зэргээс, хожим тогтоох хүн, автомашин механизм зэргийг нотлохоор харьцуулах шинжилгээнд зориулан дээж хураан авна.

Хоёр дахь тохиолдолд хэрэв гэмт этгээд хаанаас, ямар нөхцөлд бэлтгэсэнээ ямар нэг байдлаар хүлээн мэдүүлдэг тул түүний мэдүүлгийг шалгахад хэргийн газрын үзлэг, мэдүүлгийг газар дээр нь шалгах ажиллагааг хийдэг. Аль ч ажиллагаанд гэмт этгээд, түүний машин механизм уг газарт ажилласныг тогтоох, гэмт этгээдийн өгсөн мэдүүлгийг батлахуйц төрөл бүрийн мөр, биет баримт илрүүлж, бэхжүүлэх зорилго агуулна. Ингэхийн тулд сэжигтний бие (гар, хумс г.м), хувцас, тээврийн хэрэгслийн эд анги, доод эд анги, дугуйны хээн завсар зэргээс хөрс, ургамлын зүйл, дусааж, гоожиж буй шингэн зэргээс шингэнээр буюу арчдасаар хожим тогтоох хүн, автомашин механизм зэргийг нотлохоор харьцуулах шинжилгээнд зориулан дээж хураан авна.

Хоёр болон гурав дахь тохиолдолд сэжигтэн этгээд худал мэдүүлэх, мэлзэх нь олонтоо тул зөөвөрлөж, тээвэрлэж явахад нь саатуулсан, хаа нэгтээ буулгасан зэрэг мод, ургамлын зүйлийг уг этгээд, тодорхой нэг газраас бэлтгэснийг тогтоох зорилго агуулдаг. Энэ тохиолдолд мөн харьцуулах шинжилгээнд зориулж бичил зүйлийн дээж хураан авах ба өвөрмөц зарим ажиллагаа явуулах шаардлага гардаг. Тухайлбал, ачиж явсан буюу буулгасан модны доод үзүүрээс 5 орчим тооны, 5 см орчим зузаантай хэрчим тайрч, бэлтгэсэн байж болзошгүй газарт аваачин хожуул дээр нь тавьж үзэх, мод хөрөөдөхөд гарсан үртсээр цас орохоос өмнө, цас орсны дараа, эсвэл анхны цас орсноос хойш, 2 дахь цасны өмнө хөрөөдсөн зэрэг шинжийг олж тогтоож болдог.

Хууль бусаар мод бэлтгэсэн хэргийн газрын үзлэгийг явуулахын өмнө зарим тусгайлсан багаж, хэрэгслийг авч бэлтгэсэн байх шаардлагатай. Тухайлбал, бэлтгэсэн мод, хожуулын диаметрийг хэмжих зорилгоор хэмжигч ац "haglot", туузан метрийг заавал үзлэгийн цүнхэнд авч явж байх шаардлагатай.

Зураг 53. Хэмжих хэрэгслүүд



"haglot" буюу хэмжигч ац, бат бөх чанартай хөнгөн цагаанаар хийсэн багаж

Туузан метр - ойд хэмжилт хийхэд зориулагдсан. Металлаар хийсэн метрүүдийн хэмжээс элэгдэж арилдаг бол Fiberglass туузан дээр бичигдсэн хэмжээс арилдаггүй.

Цагдаагийн байгууллагаас шалгасан хууль бусаар мод, байгалийн ургамал бэлтгэсэн зарим хэргийн материалаас хэргийн газрын үзлэг хийсэн, гэрэл зургийн үзүүлэлт үйлдсэн хэсэгт дүн шинжилгээ хийхэд дараах дутагдал түгээмэл ажиглагдаж байна. Үүнд:

- Хууль, эрх зүйн актын заалтыг тайлбарлуулах асуулт шинжээчээс нэлээд асуусан байна. Жишээлбэл, Байгаль орчин, аялал жуулчлалын сайдын 2018 оны 3 дугаар сарын 01-ний өдрийн А/43 тоот тушаалаар "Дэрвэгэр жиргэрүү" ургамлыг 2023 оны 1 дүгээр сарын 01-ний өдөр хүртэл 5 жилийн хугацаагаар түүж бэлтгэхийг хориглосон атал шинжээчээс сэжигтэн этгээд хууль зөрчсөн эсэх? мэтийн асуулт асуудаг.
- Үүнтэй төстэйгөөр "Шуудайтай ургамлын үрийг иргэн хүн түүж, бэлтгэж, тээвэрлэж болох уу? Уг ургамал нь нэн ховор, ховор ургамлын зүйлд хамаардаг эсэх? Ямар зорилгоор түүж бэлддэг вэ? Ямар цаг хугацаанд түүж бэлдэх ёстой вэ? Уг компани тухайн ургамлыг түүж бэлтгэх тусгай зөвшөөрөлтэй аж ахуйн нэгж, байгууллага мөн үү? Уг компанид арчилгаа, цэвэрлэгээ, үндсэн ашиглалтын зориулалтаар мод бэлтгэх зөвшөөрөл олгогдсон эсэх? зэрэг асуулт асууж байгаа нь тусгай мэдлэг эзэмшсэн шинжээчээс асуух асуулт биш, мөрдөгч өөрөө холбогдох эрх зүйн актад үндэслэн тогтоох ёстой асуулт болно.
- Хэргийн газрын үзлэгийн тэмдэглэлд нуршуу үг, хэллэг их хэрэглэдэг, хийж буй үйлдлээ тоочин бичсэн байдал түгээмэл ажиглагдаж байна. Жишээлбэл, "Хэрэг учрал болсон гэх газар нь...", блокон хашааны хаалгаар явж ороход..., сумын төвд тус аймгийн ... сумын ... тосгоны иргэн Сүрэнтэй уулзаж, мод ачсан газрыг заалгахаар хойд зүг рүү явахаар албаны цагаан өнгийн Приус 20 маркийн 20-75 УБШ улсын дугаартай тээврийн хэрэгслээр, иргэн Н.Батсүхийн хөх өнгийн КИА Бонго маркийн тээврийн хэрэгслээр иргэн Т.Базар нарын хамт мод ачсан газарт хүрч очив. ... үзлэгийг цааш үргэлжлүүлэн хийхэд... гэх мэт.

- Хэргийн газрын үзлэгээр хийх ёсгүй үйлдэл хийсэн жишээлбэл, ...уг 2 хүнээс хураасан ургамлын иш, үндэс мэт зүйлийн хадгалалт, аюулгүй бүрэн бүтэн байдлыг гэрч Ж.Батад даалгахаар тогтов
- Өгүүлбэрийн найруулга, үг хэллэг болхи жишээлбэл, “Уг газар орчны байдал уул, модтой газар байх ба уг газарт байрлах мод нь хуурай хатаж үхэжсэн байдалтай моднууд байх ба мод зарим хэсгээрээ унасан байдалтай байсныг гэрэл зургаар бэхжүүлэв...” гэж бичсэнийг “Уг газар уулархаг, модтой нутаг бөгөөд үзлэг хийсэн уулын мод нь хуурай, хатаж үхэжсэн, зарим газраа унанги мод элбэг байгааг гэрэл зургаар бэхжүүлэв...” гэх мэтээр бичвэл илүү ойлгомжтой болох юм.
- Тухайн ургамлын зүйлийн онцлог, шинж тэмдэг, морфологи шинжийг тодорхойлж бичдэггүй, зүгээр л ургамал, өвс мэт зүйл гэх мэтээр бичдэг. Зүй нь ургамлын урт богино, бүдүүн нарийн зэрэг шинж, гадна бүтэц нь өргөстэй, үетэй, ширхэгтэй зэрэг морфологи шинжээр нь тодорхойлж бичих ёстой.
- Гэрэл зурагт GPS төхөөрөмжийн заалтыг огт оруулдаггүй, оруулж авсан ганц нэг зураг дээр нь тэр заалтын харагдахааргүй холоос авсан, үндэс сугалагч мэтийн хэрэгсэл, төхөөрөмжийн гэрэл зургийг масштабын шугамгүй авсан зэрэг олон дутагдал байна.

5.4.5. Шинжилгээ томилох онцлог

Мод, байгалийн ургамлыг хууль бусаар бэлтгэхтэй холбоотойгоор криминалистикийн уламжлалт шинжилгээнээс гадна, мод судлал (дендрологи), ургамал судлал, хөрс-ургамлын зүйлийн зэрэг шинжилгээг хийлгэдэг.

Криминалистикийн уламжлалт шинжилгээг Шүүхийн шинжилгээний үндэсний хүрээлэнгийн холбогдох лабораториуд хийдэг. Харин байгалийн ухааны мэдлэг шаардсан зарим шинжилгээг Шүүхийн шинжилгээний тухай хуулийн 9 дүгээр зүйлд зааснаар шинжилгээний байгууллагаас гадуур, тухайн төрлийн шинжилгээ судалгаа хийдэг мэргэжлийн улсын болон хувийн лабораториор хийлгэж болно.

Шинжилгээг Шүүхийн шинжилгээний үндэсний хүрээлэнгээр хийлгэж буй бол шинжилгээ томилох тогтоолд шинжээчийн эрх, үүргийг бичих шаардлагагүй. Харин шинжилгээг шинжилгээний байгууллагаас гадуур хийлгэж байгаа бол шинжилгээ томилсон тогтоолд мөрдөх ажиллагаанд шинжээчийн оролцох журам, шинжээчийн эрх, үүргийг дэлгэрэнгүй бичиж танилцуулах нь зүйтэй.

Мод, байгалийн ургамлыг хууль бусаар бэлтгэсэн хэрэг мөрдөх явцад шүүх-ургамал судлалын (судебно-ботаническая экспертиза, forensic botanical examination), шүүх-мод судлалын (судебно-дендрологическая экспертиза, forensic dendrological examination), шүүх-модны нас судлалын (судебно-дендрохронологическая экспертиза, forensic dendrochronological examination) зэрэг шинжилгээ хийлгэх шаардлага тулгардаг. Иймээс, аль шинжилгээгээр, ямар асуулт шийдвэрлүүлж болохыг тоймлон энэ гарын авлагад оруулав.

5.4.6. Төрөл бүрийн шинжилгээгээр тогтоолгож болох асуултын тойм

Хөлийн мөрөөр тогтоох асуултын тойм. Хөлийн мөрөөр адилтгах ба оношлох шинжтэй дараах асуултад хариу өгч болно. Үүнд:

- 1) Үзлэгээр илрүүлж, бэхжүүлсэн гутлын мөр хэдэн размерынх болох?
- 2) Мөр эрэгтэй эмэгтэй ямар хүний гутлынх болох?
- 3) Мөрийн алхмын урт, хэмжээ зэргээс үзвэл ямар чацтай хүнийх болох?
- 4) Нэг буюу хэд хэдэн хэргийн газраас илрүүлсэн хэд хэдэн мөр нэг хүнийх эсэх?
- 5) Мөрөнд анатомийн болон эдэлгээний ямар онцлог шинж байна вэ?
- 6) Шинжилгээнд ирүүлсэн мөр сэжигтэн этгээдийн гутлынх мөн эсэх?
- 7) Хожуул, холтос зэргээс хусаж авсан (эсвэл шинжилгээнд хүргүүлсэн холтосон дээр байгаа) хар зураас, шороо зэрэгт резин болон гутлын улны түүхий эдийн ямар найрлага байгаа болох?
- 8) Хэргийн газраас илрүүлж бэхжүүлэн авсан гутлын улны түүхий эд сэжигтэн этгээдийн гутлын улных мөн эсэх?
- 9) Сэжигтэн этгээдийн гутлын ул, ул-эх биеийн завсар зэрэгт тодорхой газрын хөрс, ургамлын зүйл байгаа эсэх? Байгаа бол хэргийн газрынхтай адил эсэх?
- 10) Эдгээрийн найрлага сэжигтэн этгээдийн суудаг газрынхтай адил эсэх?
- 11) Хэргийн газрын үзлэгээр хөлийн мөрөөс тусгаарлан авсан даавуунд үнэрийн мөр бий эсэх?
- 12) Хэрэв бий бол сэжигтэн этгээдийн үнэр мөн эсэх?

Эдгээр асуулт хөлийн мөрөөр шийдэж болох асуултын ерөнхий тойм бөгөөд үүнээс илүү асуултад хариулж чадахгүй гэсэн үг биш.

Тээврийн хэрэгсэлтэй холбоотойгоор шинжээчээс асуух асуултын тойм. Үзлэгээр тогтоосон тээврийн хэрэгслийн мөр, түүнээс салж бутарсан, асгарсан, дуссан зүйлээр оношилгооны болон адилтгалын дараах асуулт асууж болно. Үүнд:

1. Үзлэгээр илрүүлсэн тээврийн хэрэгслийн мөрийн төрлөөр үзвэл ямар машин, механизмынх байж болох вэ?
2. Мөрийн байрлал, тоо, дараалал, тэнхлэгийн тоо, хэмжээ, дугуйн хэмжээ, хээ, тоормосны замын урт зэргээс үзвэл үлдээгч машин, механизмын төрлийг тодорхойлох, ямар үйлдэл хийх үед үүссэн болох?
3. Хэргийн газраас илрүүлсэн хугархай хуванцар (шилний хагархай, лак, будгийн зүйл) автомашины эд ангийн хэсэг мөн эсэх?
4. Мөн бол ямар автомашин, механизмын ямар эд ангийн хэсэг болох?
5. Үзлэгээр илрүүлсэн зүйл (хугархай хуванцар, шилний хагархай, лак, будгийн зүйл) сэжигтний автомашины эд ангийн хэсэгтэй өмнө нэг бүхлийг үүсгэж байсан эсэх?
6. Үзлэгээр илрүүлсэн лак, будгийн зүйл, шатах-тослох шингэний найрлагыг тогтоох?
7. Үзлэгээр илрүүлсэн мөр сэжигтний автомашин, механизмынх мөн эсэх?

Мод судлалын шинжилгээ буюу мод, модны төлөвт хийх шинжилгээг ойн аж ахуйн инженер, эсвэл цэцэрлэг-цэцэрлэгт хүрээлэнгийн ба газрын барилга байгууламжийн инженерүүд хийдэг.

Шүүх мод судлалын шинжилгээгээр тогтоох асуулт:

1. Шинжилгээнд хүргүүлсэн мод ямар овог, төрөл, зүйлийн, юу гэдэг мод вэ?
2. Шинжилгээнд хүргүүлсэн модны төлөв байдал ямар байна вэ (эрүүл, өвчтэй, бөх бат, тогтвортой байдал нь ямар болох, өмхрөх, хатах, үхжиж буй зэрэг бол шалтгааныг, өвчин үүсгэгч мөөгөнцрийг тогтоох)?
3. Мод унаж буй шалтгаан юу вэ?
4. Модыг эрүүл ургуулахын тулд эмчилгээний ба хамгаалах бусад ямар арга хэмжээ авч хэрэгжүүлэх шаардлагатай вэ?
5. Мод нэмэгдэн ургаж байгаа шалтгаан нөхцөл юу вэ? Энэ нь эерэг, сөрөг ямар нөлөөтэй болох?
6. Мод арчлалтын чанарт дүгнэлт өгөх?
7. Модыг зөв суулгасан эсэхэд дүгнэлт өгөх?
8. Өмнө хийсэн мод судлалын шинжилгээ, судалгаа бодитой эсэх ба шинжлэх ухааны үндэслэлд дүгнэлт өгөх?

Шүүх-ургамал судлалын (шүүх-ботаникийн) шинжилгээ. Ургамлын зүйлд хийх шинжилгээний үндсэн зорилго нь үйл явдал болж өнгөрсөн орчны ботаник бүрэлдэхүүн хэсэг тухайн үйл явдалтай холбоотой эсэхийг тогтоох, тэдгээрийг адилтгах, эдгээрт үндэслэн орон зай-цаг хугацааны шинж тэмдгүүдэд орсон өөрчлөлтийг тогтоох явдал болно. Оношилгооны шинжилгээний зорилгын нэг нь шинжилгээнд ирүүлсэн зүйл дээр ургамлын гаралтай зүйл илрүүлэх байдаг.

Шүүх-ургамал судлалын шинжилгээгээр тогтоох асуултын тойм

1) Оношлох чиглэлд:

- Шинжилгээнд хүргүүлсэн зүйл дээр ургамлын гаралтай бичил хэсэг байгаа эсэх? Хэрэв байгаа бол тэдгээрийн шинжийг тодорхойлох?
- Тухайн ургамлын зүйл ямар төрөл, хэлбэр, настай, ямар хүйсийн ургамал болох?
- Шинжилгээнд хүргүүлсэн зүйл ургамлын аль хэсгийнх вэ (үндэс, иш мөчир, навч г.м)? Үр, жимс, булцуу зэрэг нь ямар ургамлын гаралтай зүйл вэ?
- Шинжилгээнд ирүүлсэн ургамлын зүйл ямар нөлөөнд (механик, дулааны, химийн, биологийн г.м) өртсөн бэ?
- Шинжилгээнд ирүүлсэн ургамлын зүйлийн гэмтлийн шалтгаан юу вэ? Шинжилгээнд хүргүүлсэн ургамлын зүйл эх биеэсээ (бүхлээсээ) салсан, тасарсан механизм юу вэ?
- Тухайн холимог ургамлын зүйлийн найрлага ямар байна вэ? (ямар ургамлын зүйл, хэдэн хувийг эзэлж байгаа болох?)
- Тодорхой газарт ургаж байгаа намуу цэцэг ямар төрөлд хамаардаг вэ? (хар тамхины, тосорхог, зэрлэг, чимэглэлийн г.м)

2) Адилтгах чиглэлд:

- Шинжилгээнд хүргүүлсэн навч, иш мөчир, үндэс зэрэг нь тодорхой нэг ургамлынх мөн эсэх?
- Шинжилгээнд хүргүүлсэн зүйл дээр байгаа ургамлын гаралтай бичил хэсэг тодорхой нэг ургамлынх, эдлэлийнх (жишээлбэл, чийрснийх), ургамлын холимгийнх мөн эсэх?
- Тодорхой ургамал буюу түүний хэсэг, ургамлын бичил хэсэг харьцуулах загвараар илгээсэн дээжтэй ерөнхий шинжээрээ адил эсэх?
- Тухайн ургамал тодорхой нэг нутагт ургаж байсан эсэх?

Шүүх-модны нас судлалын шинжилгээ¹. Шүүх-модны нас судлалын шинжилгээний эцсийн зорилго нь үйл явдал өрнөсөн орчны эд зүйлийн төлөв байдлаар тухайн явдалд холбоотой эсэхийг тогтоох, улмаар адилтгаж, тухайлан тогтоох явдал байдаг.

Шинжилгээгээр тогтоох асуултын тойм:

- Шинжилгээнд хүргүүлсэн мод (хэсэг мод) ямар газарт ургаж байсан бэ?
- Шинжилгээнд хүргүүлсэн модыг (хэсэг модыг) хуанлийн хэдэн онд хөрөөдсөн (цавчсан) бэ?
- Анхны модноос хоёр дахь модыг хэдий хугацааны өмнө/хойно хөрөөдсөн болох?
- Шинжилгээнд хүргүүлсэн модны гол (мөчир, үндэс) өмнө нийлж, нэг бүхэл байсан эсэх?
- Шинжилгээнд хүргүүлсэн модны үндэс химийн хоронд нэрвэгдсэнээс болж мод хэдий үеэс давжаарч эхэлсэн бэ?
- Шинжилгээнд хүргүүлсэн модонд хуанлийн хэдэн оноос эхлэн модлог ургамлын аливаа согог үүсэж эхэлсэн бэ?
- Шинжилгээнд хүргүүлсэн мод хэдэн онд, аливаа үйлчлэлийн нөлөөгөөр хазайсан бэ?
- Мод унах үедээ амьдрах чадвартай (механик бөх бат чанараа хадгалж) байсан уу?

Хөлийн мөрийг үзлэгийн тэмдэглэлд тусгах нь

“...Унанги модны дэргэд, өлмий нь мод руугаа чиглэсэн, гутлын гүн, шороон мөр байгаа нь энгийн нүдэнд ажиглагдаж байна. Мөр баруун хөлийн гутлынх бөгөөд өсгий болон өлмийн хүрээгээрээ хөндлөн арзгар хээтэй, 2 төвдөө хөзрийн цэцэг хэлбэрийн хээтэй байх ба өлмийн төвд 7 ширхэг, өсгийн төвд 5 ширхэг ийм цэцэгэн хээ байна. Улны нийт урт 29 см, өлмийн өргөн 10 см, өлмийн урт 13 см, өсгийн урт 9 см, өргөн 8 см, нумын хэсгийн урт 6 см, өргөн 8 см тус тус хэмжээтэй байна. Мөрийг болон түүнд хийх хэмжилтийг хөндлөнгийн гэрчүүдэд харуулан 40 см-ийн урт, төмөр шугамаар хэмжив.

Үзлэгт оролцсон нохойн төлөөлөгч уг мөрөн дээр 30x15 см хэмжээтэй үнэргүйжүүлсэн даавуу дэвсэж, дээрээс нь мөн хэмжээний тугалган цаас тавьж

1 Унжакова, С. В и др. (2009). Дендрохронологическая экспертиза при расследовании незаконных рубок лесных насаждений: учебное пособие. Иркутск. Восточно-Сибирский институт МВД России. с.32-33.

өсгий, өлмийн тус газар хугархай мөчир тавьж даруулан 20 минут болгож үнэр нэвчүүлэн авлаа. Үнэр нэвчүүлсэн даавууг 400 граммын үнэргүйжүүлсэн шилэнд хийж, бөөрөн дээр нь стандартын “А” шошгыг хар өнгийн үзгэн балаар, гараар бөглөн хөндлөнгийн гэрч, мөрдөгч, нохойн төлөөлөгчөөр гарын үсгийг зуруулж, тунгалаг скотч хальсаар дарж наав. Шилний хажуу ба таган дээр ногоон баримлын шавар нааж, түүнийг 5 см урттай хар “0”-ийн утсаар холбож баримлын шавар дээр 2 см диаметртэй, төвдөө “ЦБ-21” гэсэн бичигтэй дугуй лацаар лацдаж хөндлөнгийн гэрчүүдэд харуулав.

Үзлэгт оролцсон криминалистикийн мэргэжилтэн уг мөрийн зургийг хэмжихүйн гэрэл зургийн барилаар авч, мөрийн гадуур зориулалтын хашлагыг 35x15 см хэмжээтэй болгон тавиад гипсээр хэв цутган авч, 30 минутын дараа хуулан авч хатаасны дараа усаар зөөлөн угааж хатаагаад гипсэн хэвийн 6x9 см цагаан цаасан шошгон дээр “2020 оны 10 дугаар сарын 27-ны өдөр Сэлэнгэ аймгийн Ерөө сумын Баян-Улаан уулын “Эвэр” нэртэй газарт хийсэн үзлэгээр унанги модны дэргэд байсан гутлын мөрөөс цутгаж авсан гипсэн хэв” гэж гараар, хар үзгэн балаар бичиж хөндлөнгийн гэрчүүдээр гарын үсэг зуруулаад, 35.5x15.5 см хэмжээтэй нимгэн картон хайрцаг дотор хийж скотч хальсаар битүү ороож нүүрэн тал дээр нь: “2020 оны 10 дугаар сарын 27-ны өдөр Сэлэнгэ аймгийн Ерөө сумын Баян-Улаан уулын “Эвэр” нэртэй газарт хийсэн үзлэгээр унанги модны дэргэд байсан гутлын мөрөөс цутгаж авсан гипсэн хэв” гэж гараар, хар үзгэн балаар бичсэн 6x9 см хэмжээтэй цаас оруулж, хөндлөнгийн гэрчүүдэд үзүүлж, дээрээс нь скочоор даруулав”.

5.4.7. Хууль бусаар мод бэлтгэх гэмт хэргийг мөрдөх ажиллагаа явуулахад анхаарах зүйлс

Энэ сэдвийг бэлтгэхдээ мөрдөгч, прокурор нарт зориулан энэ төрлийн гэмт хэрэгт хийх процесс ажиллагааны баримт бичгийг боловсруулахад жишиг болохуйц загварыг Улсын ерөнхий прокурорын 2017 оны А\59 дугаар тушаалаар баталсан “Мөрдөн шалгах ажиллагааны эрх зүйн хэлбэрийн жагсаалт, загвар”-аар агуулга, байгаль шинжлэлийн нэр томъёоны тайлбар, үг найруулгыг төгөлдөржүүлж, бодит хэргийн жишээ дээр нэр хаяг, үйл явдал болсон газар орныг өөрчлөн боловсруулав.

Мөрдөгч нарын процесс ажиллагааны тэмдэглэл нь нотлох баримтын нэг төрөл учраас тухайн баримтад бодит нөхцөл байдлыг үнэн зөв тусгасан байх ёстой.

Ойд хууль бусаар мод бэлтгэсэн газарт мөрдөгч мэдээ, мэдээллийн дагуу үзлэг хийхдээ тухайн газрын байршил, орон зайг тодорхойлоход хялбар байх үүднээс талбай тусгаарласан материал, тухайн орчмын газрын зураг зэрэгт урьдчилан тэмдэглэгээ хийснээр үзлэг хийх чиг баримжааг зөв тодорхойлох, тухайн ойн сан бүхий газар ямар бүтэцтэй, аль хэсэгт бартаа саадтай, өөд, уруу болох, хаанаас модыг их хэмжээтэйгээр бэлтгэх боломжтой зэргийг баримтжуулахад ач холбогдолтой юм.

Энэ төрлийн гэмт хэрэгт зайлшгүй шаардлагатай зүйл бол хэргийн газар орчмыг хамгаалалтад авах байдаг. Хэргийн газрын хамгаалалтыг үзлэгийн үе, үзлэгийн дараа гэсэн дарааллаар зөв оновчтойгоор зохион байгуулахгүй бол ойд бэлтгэсэн мод алга болох, солигдох магадлал ихтэй байдгийг анхаарах хэрэгтэй.

Хууль бусаар бэлтгэсэн мод хэргийн салшгүй чухал эд мөрийн баримт болдог учир хэргийг шийдвэрлэтэл хадгалах, хамгаалалтад авах, үрэгдэж үгүй болохоос урьдчилан сэргийлэх шаардлагатай.

Мод хууль бусаар бэлтгэсэн талбайд үзлэг хийхэд талбай ихтэй, ойн сан бүхий газар байдаг учир баримжаа алдахгүй байх, мод бэлтгэсэн талбайн нийт хэмжээ, хязгаарыг зөв гаргахын тулд орон зайн байршил тогтоогч “GPS” төхөөрөмж зайлшгүй ашиглаж байх шаардлагатай.

Мод бэлтгэсэн газар нь хот, суурин газраас алслагдмал газарт хэргийн газрын үзлэгийг хийх шаардлагатай болдог бөгөөд ихэвчлэн хөндлөнгийн гэрч оролцуулах боломжгүй байдаг тул Эрүүгийн хэрэг хянан шийдвэрлэх тухай хуулийн 9.7 дугаар зүйлийн 5 дахь хэсэгт заасан хөндлөнгийн гэрч оролцох боломжгүй бол тухайн ажиллагааны явц, үр дүнг дуу-дүрсний бичлэгээр бэхжүүлж болно гэсэн заалтын дагуу, үзлэгт ашигласан техник, хэрэгслийн марк, үзүүлэлтийг тодорхой тусгаж өгөх хэрэгтэй.

Үзлэгийн тэмдэглэлийг цэгцтэй ойлгомжтой, тоолж буй модны хожуулыг дахин тоолохгүй байхын тулд тоолсон модны хожуулууд дээр будгаар тэмдэг тавих, гар зураглал, схем үйлдэж, газрын байршил, нэрээр хаяглаж бичих хэрэгтэй. Жишээ нь, тухайн газраас модны чийгшлийг тогтоолгохоор дээж авсан бол тухайн газрын байршил буюу солбицлыг “GPS” төхөөрөмжөөр авч, тухайн газрын нэр, байршлыг тэмдэглэлд тусгаж, шинжилгээнд авсан дээж дээрээ нэр, хаягийг тухай бүрд нь бичиж бэхжүүлэн авах хэрэгтэй.

Ойд хууль бусаар мод бэлтгэсэн газарт хэргийн газрын үзлэг хийхдээ хууль бусаар бэлтгэсэн модноос гадна, эд мөрийн ямар баримт байгаа болох тухайлбал, автомашины мөр, мод огтолсон үртэс, магадгүй мод бэлтгэгчид нь өөрсдийн эд зүйлээ орхиж явсан хөрөө сүх, бээлий малгай, бусад эд зүйл (гутлын мөр г.м) зэргийг илрүүлж, гэрэл зураг, дүрс бичлэгээр бэхжүүлэн авах хэрэгтэй. Ялангуяа хэргийн газрын үзлэгт байгаль орчны улсын байцаагч, байгаль хамгаалагч, мэргэжилтэн нарыг оролцуулбал илүү үр дүнтэй байдаг.

Ойгоос мод бэлтгэхэд мод цагаалах ажил багтдаг. Модыг цагаалахдаа мод огтолсон талбайгаас ачихад боломжтой газарт буулгах бөөгнүүлэх, хурааж эмхлэх зэрэг ажлыг хийдэг. Зөөж тээвэрлэх нь гараар, трактороор, ган татлагат төхөөрөмжөөр, ердийн хөсгөөр, бусад цагаалгын арга буюу усаар, агаараар гэх мэт байна. Иймд техник, хүн, мод чирсэн гэх мэт маш олон ул мөр үлддэг онцлогийг хэргийн газрын үзлэг хийхдээ анхаарах хэрэгтэй.

Зураг 54. Хууль бусаар мод бэлтгээгдсэн хэргийн газарт үлдсэн мод мөчир, тухайн орчны төрх байдал



Ойд хууль бусаар мод бэлтгээд хэрэглээний хэсгийг авч явсан байдал



Бэлтгэсэн модны хэрэглээний хэсэг



Ачиж явах хэмжээгээрээ тайрч бэлтгэсэн байдал



Зураг 55. Хууль бусаар бэлтгэсэн модыг нууж, далдлах зарим арга



Зүсвэрт оруулж хууль ёсоор бэлтгэсэн модтой холих



Нууж, далдлах нэг арга

5.5 ЭРҮҮГИЙН ХЭРЭГ ШАЛГАХ АЖИЛЛАГААНЫ БАРИМТ БИЧГИЙН ЗАГВАРУУД

5.5.1. Хэргийн газрын үзлэгийн баримт бичгийн загварууд

Эрх бүхий байгууллагаас ойд мод бэлтгэх зохих зөвшөөрөл авсан аж ахуйн нэгж тусгаарласан талбайгаас өөр газарт зөвшөөрөлгүй мод бэлтгэж, мод бэлтгэх зөвшөөрөлтэй талбайд зөөж тээвэрлэсэн хэргийн жишээ дээр үзлэг хийсэн тэмдэглэлийн загварыг дор орууллаа.

Загвар 7

МША-48

ХЭРГИЙН ГАЗАРТ ҮЗЛЭГ ХИЙСЭН ТЭМДЭГЛЭЛ¹

2020 оны 10 дугаар сарын 27-ны өдөр

Сэлэнгэ аймгийн Ерөө сум. Баян-Улаан

Сэлэнгэ аймгийн Зүүнхараа сумын Цагдаагийн хэлтсийн Хэрэг бүртгэх тасгийн мөрдөгч, цагдаагийн ахмад З.Баатар би мөн аймгийн Ерөө сумын 2 дугаар багийн иргэн Арьяа овогтой Мөнхбатаас энэ сарын 25-ны өдөр “Манай багийн нутаг Эвэр гэдэг газар хүмүүс хууль бусаар мод бэлтгэж, мод бэлтгэх тусгаарласан талбайд зөөж авчраад байна” гэж мэдээлэл өгснийг шалгахад гэмт хэрэг үйлдсэн байж болзошгүй үндэслэлтэй байх тул нотлох баримт олж тогтоох, хэрэгт ач холбогдол бүхий нөхцөл байдлыг тодруулах зорилгоор, Эрүүгийн хэрэг хянан шийдвэрлэх тухай хуулийн 23.3 дугаар зүйлийг удиртгал болгон, Ерөө сумын Засаг даргын тамгын газрын Байгаль орчны хяналтын улсын байцаагч Ц.Бямбааг оролцуулж, Ерөө сумын 5 дугаар багт суух иргэн Эрхэмбаяр овогтой Амар, мөн сумын 3 дугаар багт суух иргэн Цэрэн овогтой Дорж нарыг хөндлөнгийн гэрчээр байлцуулан хэргийн газрын үзлэг хийв. Үзлэгт хөндлөнгийн гэрчээр:

1. Ерөө сумын 5 дугаар багт суух иргэн Эрхэмбаяр овогтой Амар, утасны дугаар 88000000, РД: АБ78081309
2. Тус сумын 3 дугаар багт суух иргэн Цэрэн овогтой Дорж, утасны дугаар 88000000, РД: ЮК55082323 нарыг оролцуулан тэдэнд Эрүүгийн хэрэг хянан шийдвэрлэх тухай хуулийн 9 дүгээр зүйлийн 9.7 дахь хэсэгт заасан эрх үүргийг тайлбарлан өгөв.

Хөндлөнгийн гэрч:

- 1.....Э.Амар
- 2.....Ц.Дорж

¹ Тэмдэглэлийг зөвшөөрөл авч мод бэлтгэхдээ хэмжээнээс хэтрүүлж, өөр талбайгаас мод бэлтгэсэн хэргийн газарт хийсэн үзлэгийн жишээгээр авсан ба түүнд оруулсан бүх газар ба хүний нэр, зай, хэмжээ зэргийг зохиомжлон авсан болно.

ҮЗЛЭГЭЭР ИЛЭРСЭН НӨХЦӨЛ БАЙДАЛ

Үзлэгийг Сэлэнгэ аймгийн Ерөө сумын нутагт орших Баян-Улаан уулын “Ээвэр” гэдэг газарт цэлмэг нартайд, 15.00 цагт эхлэн явуулж 17.40 цагт дуусгасан ба уг газар төмөр замын 78 дугаар өртөөнөөс зүүн хойш 70 км-т байх Зостын даваагаар давсны дараа 15 км газарт, Мандал сумаас зүүн хойш 36 км газарт, Баян-Улаан нэртэй уулын урд энгэр хэсэгт байв.

А. Мод бэлтгэсэн газарт хийсэн үзлэг

Байгалын тогтцын хувьд Баян-Улаан уул зүүн, баруун хоёр талын уулаасаа дээд хэсгээрээ гуу, хормой хэсгээрээ жалга, сайраар тусгаарлагдсан, хормойгоороо баруун урдаас зүүн хойш чиглэсэн шороон замтай, замаас дээш 800 орчим метр газраас эхэлж ой мод ургасан, хавтгай энгэртэй газар байна (Үзлэгийн тэмдэглэлд хавсаргасан гэрэл зургийн үзүүлэлтийн Зураг №1-ийг үзнэ үү).

Энгэр хүртэлх газрын налууг эклиметр ашиглан хэмжиж үзэхэд 26° байна.

Энгэрийн модны захаар явсан шороон замын урд талд шар кабинтай, түрэгч бүхий гинжит бульдозер байна (Үзүүлэлтийн Зураг №7).

Ээвэр нэртэй энгэрт нарс, хар мод холимог, өтгөн шингэний хувьд дунд зэрэг ургасан байх бөгөөд модны шинэ ба хуучин (хөрөөдсөн) хожуул их хэмжээгээр байх ба тэдгээрээс шинэ хөрөөдсөнийг нь нэг бүрчлэн тоолж үзэхэд, нийт 85 ширхэг болж байх ба бүх хожуул дээр, хөрөөдсөн ормоос доош 20 см орчим дор, улаан будгаар хөндлөн зурж тэмдэглэсэн байна. Шинэ ба хуучин хожуулын ялгааг гэрэл зургаар үзүүлэв (Үзүүлэлтийн Зураг №10-13).

Уг энгэрийн талбай хааш хаашаа 1 км орчим хэмжээтэй байх ба энгэрийн дунд орчимд талбай тусгаарласан хилийн тэмдэг болгож тавьсан 6 шон зоосон байх бөгөөд тэдгээрийн талбай руу харсан талд тэгшхэн нүүр гаргаж аажим огтлох арга, ашиглах хэлбэр, талбайн хэмжээ, тусгаарласан он, хэсэглэлийн дугаарыг бичсэн байна.

Тэмдэглэлд бичихэд эвтэй байхыг харгалзан, тракторт ойр байгаа шонгоос 1 гэж эхлэн 6 хүртэл дугаарлаж, үзлэгийн эхлэлийн цэгээр 1 дүгээр шонг авч, шонгуудын хоорондын зайг хэмжиж үзэхэд:

- 1 дүгээр шонгоос 2 дугаар шон хүртэл 60 м,
- 2 дугаар шонгоос 3 дугаар шон хүртэл 45 м,
- 3 дугаар шонгоос 4 дүгээр шон хүртэл 200 м,
- 4 дүгээр шонгоос 5 дугаар шон хүртэл 55 м,
- 5 дугаар шонгоос 6 дугаар шон хүртэл 32 м тус тус байна.

1 дүгээр шонгоос 3 ба 4 дүгээр шонг холбосон хийсвэр шугам хүртэл 150 м, 2 дугаар шонгоос 5 дугаар шон хүртэл 250 м байх ба үзлэгийг энэ талбайн хүрээнд (150x250 м орчим) явуулав (Хавсралт гар схем).

Хилийн шонгуудын байрлалыг GARMIN 623 маркийн байршил тодорхойлогч GPS төхөөрөмж ашиглан тогтоож үзэхэд:

- | | |
|-------------------|--|
| 1 дүгээр шонгийнх | N47° 55' 19.2 уртраг
E106° 54' 45.9 өргөрөг |
| 2 дугаар шонгийнх | N48° 05' 15.7 уртраг
E107° 24' 44.1 өргөрөг |

3 дугаар шонгийнх	N48° 05' 16.4 уртраг E107° 23' 28.3 өргөрөг
4 дүгээр шонгийнх	N48° 04' 19.7 уртраг E107° 23' 28.3 өргөрөг
5 дугаар шонгийнх	N48° 04' 19.7 уртраг E107° 23' 28.3 өргөрөг
6 дугаар шонгийнх	N48° 04' 19.7 уртраг E107° 23' 28.3 өргөргийг тус тус зааж байсныг гэрэл зургаар бэхжүүлэн авав (Үзүүлэлтийн Зураг №17).

Бульдозероос зүүн хойд зүгт 8 метр газарт, 5 литр орчим багтаамжтай, 28x20 см хэмжээтэй, ерөнхий хэлбэрээрээ тэгш өнцөгт дүрстэй, саарал хуванцар савыг, амыг нь доош харуулж тавьсан байна. Уг сав үзлэгийн эхлэлийн цэгээр авсан цэгээс баруун хойд зүгт 6 метр, замын хажууд сондгой ургасан нарс модноос зүүн хойд зүгт 8 метр газарт байх ба дээд ба тагтай талын эсрэг, нуруу хэсгээр нь эх биеэс хөндийлж гаргасан бариултай байна. Савны нэг хажуу тал дээр дээд ирмэг хэсэгтээ “GAZPROMNEFT” гэсэн бичигтэй, төв хэсэгтээ “M-8 B, Моторное масло” гэсэн бичигтэй, 20x16 см хэмжээтэй, цайвар-саарал шошго наасан байна (Үзүүлэлтийн Зураг №8).

Савны тагийг эрэгдэж бөглөсөн байх ба нээж үзэхэд, дотор нь цайвар-шаргал өнгийн тослог зүйлийн 50 гр орчим үлдэгдэл байна. Саванд зориулалтын лабораторид нарийвчилсан үзлэг хийлгэхээр 30x30 см хэмжээтэй, тунгалаг, полиэтилен уутанд тусгаарлан авч амыг хар “0”-ийн утсаар боож, 2 үзүүрийг ногоон баримлын шавраар уутны 1 хажуу тал дээр дарж, дээр нь 2 см диаметртэй, “ЦБ-21” гэсэн дугуй тэмдгээр лацдаж, 1 хажуу талд нь “2020 оны 10 дугаар сарын 27-ны өдөр Сэлэнгэ аймгийн Ерөө сумын Баян-Улаан уулын “Ээвэр” нэртэй газарт хийсэн үзлэгээр илрүүлсэн тосны сав” гэж гараар, хар үзгэн балаар бичиж хөндлөнгийн гэрчүүдээр гарын үсэг зуруулсан 9x12 см хэмжээтэй цаас нааж дээрээс нь скочоор даруулав.

Бульдозероос баруун хойд зүгт 5 метр газарт байх хуучин хожуул дээр 1 хос, 2 өрөөсөн - 4 ширхэг, ажлын хуучин бээлий тайлж тавьсан байна (Үзүүлэлтийн Зураг №9).

Бээлийн 2 нь нэг хос ба хуучирч урагдсан, эрхий хуруу саланги, хиймэл үслэг дотортой, илгэ мэт материалаар хийсэн, зүүн гарынх нь эрхий хурууны ар хэсэгт оёдлоороо ханзарсан, баруун гарынх нь алганы дотор хэсэгтээ цоорсон, аль алийг нь эрхий хурууны дээд, гарын бугуй руу хандсан ирмэгийг гадагш 4 см орчим эргүүлж нугалсан байна.

Өрөөсөн хоёр бээлийн 1-ийн алган талыг цайвар, ар талыг хөх илгэндүү материалаар, нөгөөг цайвар хүрэн илгэндүү материалаар тус тус хийсэн, аль аль нь цагаан даавуу дотортой, хуучин, эрхий хуруу саланги байна.

Дөрвөн бээлийг 30x30 см хэмжээтэй, тунгалаг, полиэтилен уутанд тусгаарлан авч амыг хар “0”-ийн утсаар боож, 2 үзүүрийг ногоон баримлын шавраар уутны 1 хажуу тал дээр дарж, дээр нь 2 см диаметртэй, “ЦБ-21” гэсэн дугуй тэмдгээр лацдаж, 1 хажуу талд нь “2020 оны 10 дугаар сарын 27-ны өдөр Сэлэнгэ аймгийн Ерөө сумын Баян-Улаан уулын “Ээвэр” нэртэй газарт хийсэн үзлэгээр илрүүлсэн ажлын бээлий - 4 ш” гэж гараар, хар үзгэн балаар бичиж хөндлөнгийн гэрчүүдээр гарын үсэг зуруулсан 9x12 см хэмжээтэй цаас нааж скочоор даруулав.

Уг газрын баримжаалсан гэрэл зургийг криминалистикийн мэргэжилтэн Г.Анар энгэрийн хормойг дагасан жалгын урд эрэг хэсгээс тойргийн панорам аргаар 2 кадр, тоймчилсон гэрэл зургийг машины шороон зам дээрээс болон тусгаарлах талбайн хилийн 4 дүгээр шонгийн орчмоос, хэсэгчилсэн ба нарийвчилсан зургийг тухайн эд зүйлийн тод, том харагдах цэгээс тус тус авлаа.

Бүх гэрэл зургийг хэвийн буюу $f=50$ мм дурантай Nikon D3100 аппаратаар, ISO тохиргоог 400 дээр тааруулж, “А” буюу “автомат” барилаар авсан болно.

Үзлэг хийсэн талбайд 3 хэсэг кублэж хураасан мод байх ба 1 дүгээр шонгоос зүүн хойд зүгт 50 м газарт хураасан модыг “1” гэж, 2 дугаар шонгоос зүүн хойш 70 м газарт хураасан модыг “2” гэж, 4 дүгээр шонгоос эгц урд зүгт 40 м газарт байгааг “3” гэж тус тус дугаарлав.

Б. Бульдозерт хийсэн үзлэг

Бульдозерыг ертөнцийн зүгээр зүүн урагш харуулж, шороо түрэгч хавтгайг өргөж тавьсан ба зүүн буюу зөв талын гинж тасарсан, зарим эд ангийг шороо түрэгчийн гар төмрийг түшүүлж тавьсан байна. Нүүрэн талд кабины орой хэсэгт байх ёстой 2 гэрлийн зөв талынх нь байхгүй, салхины болон хажуугийн шил бүрэн бүтэн, улсын дугааргүй байна. Моторын эд ангиуд хажуугаас харахад бүрэн бүтэн, дугаар нь 36943588, арааны хөшүүрэг нь улаан, хуванцар толгойтой, жолооны хүрд, хянах самбар бүрэн бүтэн, спидометрийн заалт 598123, шалавчгүй байна.

В. Кублэж хураасан модонд хийсэн үзлэг

“1” гэж дугаарласан, хураалттай модны суурийн урт 8.3 м, өргөн нь 4 м, өндөр нь хамгийн өндөр хэсэгтээ 1.2 м тус тус байна. Мод бүрийн нэг үзүүр дээр дугаарлаж үзэхэд, нийт 53 ш бөөрөнхий мод байна. Модыг ширхэг тус бүрээр нь диаметр хэмжих зориулалтын ац ашиглан хэмжиж, хэмжсэн дүнг хүснэгтээр гарган үзлэгийн тэмдэглэлд хавсаргав (*Хавсралт №1*).

Хураалттай модны зүүн талд нэлээд хэмжээний үзүүр хэсгийг овоолж орхисон байна (*Гэрэл зургийн үзүүлэлт. Зураг №18*).

“2” гэж дугаарласан, хураалттай модны суурийн урт нь 6 м, өргөн нь 4 м, өндөр нь хамгийн өндөр хэсэгтээ 1 м тус тус байна. Мод бүрийн нэг үзүүр дээр нь дугаарлаж үзэхэд, нийт 32 ш бөөрөнхий мод байна. Модыг ширхэг тус бүрээр нь диаметр хэмжих зориулалтын ац ашиглан хэмжиж үзэж хэмжилтийн дүнг хүснэгтээр гарган үзлэгийн тэмдэглэлд хавсаргав (*Хавсралт №2*).

“3” гэж дугаарласан, хураалттай модны суурийн урт нь 3 м, өргөн нь 4 м, өндөр нь хамгийн өндөр хэсэгтээ 80 см тус тус байх ба мод бүрийн нэг үзүүр дээр дугаарлаж үзэхэд, нийт 25 ш бөөрөнхий мод байна. Модыг ширхэг тус бүрээр нь диаметр хэмжих зориулалтын ац ашиглан хэмжиж, хэмжсэн дүнг хүснэгтээр гарган үзлэгийн тэмдэглэлд хавсаргав (*Хавсралт №3*).

Энэ хэсэг хураалттай модны сууриас баруун хойд зүгт, 4 гэж дугаарласан шонгоос баруун хойд зүгт, модыг чирч авчирсан, 2.5 м өргөнтэй зураасан мөр гарсан байх ба түүнийг дагаж 130 м орчмоос эхлэн мод шинээр хөрөөдсөн хожуулууд тохиолдож байна.

Хожуулыг тоолж үзэхэд, нийт 25 ш байх ба дээр нь ямар нэг тэмдэг тавиагүй, хожуул тус бүрийн ёроол хэсэгт хөрөөдсөн үртсэн дээр цас орж дарсан байна. Хожуул тус бүрийн диаметрийг зориулалтын ац ашиглан хэмжин үзэж, хэмжилтийн дүнг хүснэгтээр гарган тэмдэглэлд хавсаргав (*Хавсралт №4*).

“3” гэж дугаарласан хураалттай модны “25” гэж дугаарласан модны ёроолоос 4 см зузаантайгаар хэрчим (еэвэн гэж нэрлэдэг) авч дээрх талбайд байгаа хожуулуудтай давхцуулж үзэхэд, тэдгээрийн нэгнийхтэй диаметр, тойргийн хэлбэр, холтосны зузаан, үүсгэх дүрс, 2 талаас хөрөөдөж зөрүүлсэн түвшний зузаан зэргээрээ яг давхцаж байна (*Үзүүлэлтийн Зураг №14; 15*).

Г. Үзлэгийн явцад хураан авсан зүйл

Үзлэгийн явцад илрүүлж бэхжүүлсэн дараах зүйлийг хураан авлаа. Үүнд:

1. Моторын тосны цайвар саарал сав - 1 ш,
2. Нэг хос ба хоёр өрөөсөн ажлын бээлий 4 ш,
3. “3” гэж дугаарласан хураалттай модны “25” гэж дугаарласан модны ёроолоос хөрөөдөж авсан, 4 см зузаантай хэрчим мод - 1 ш эдгээр болно.

Үзлэгийг 17.40 цагт дуусгаж тэмдэглэлийг үзлэгт оролцогсод уншиж танилцуулахад өөрчлөх, нэмж тусгуулах зүйл байхгүй гэснээр, тэднээр гарын үсэг зуруулав.

ТЭМДЭГЛЭЛ ҮЙЛДСЭН:

МӨРДӨГЧ, ЦАГДААГИЙН АХМАД 3.БААТАР

ҮЗЛЭГТ ОРОЛЦОГЧИД:

БАЙГАЛЬ ОРЧНЫ ХЯНАЛТЫН УЛСЫН БАЙЦААГЧ: Ц.БЯМБАА

ХӨНДЛӨНГИЙН ГЭРЧ:

1. Э. АМАР

2. Ц. ДОРЖ

2020 оны 10 дугаар сарын 27-ны өдөр Сэлэнгэ аймгийн Ерөө сумын нутаг “Эвэр” гэдэг газарт хийсэн хэргийн газрын үзлэгийн тэмдэглэлд хавсаргах хүснэгт

Хүснэгт №1

“1” гэж дугаарласан модны диаметр

Дэс дугаар	Урт L (метрээр)	Диаметр D (см-аар)
1	L = 4 м	D = 40 см
2	L = 4 м	D = 38 см
3	L = 4 м	D = 40 см
4	L = 4 м	D = 40 см
5	L = 4 м	D = 38 см
6	L = 4 м	D = 40 см

7	L = 4 м	D = 40 см
8	L = 4 м	D = 38 см
9	L = 4 м	D = 38 см
10	L = 4 м	D = 22 см
11	L = 4 м	D = 40 см
12	L = 4 м	D = 30 см
13	L = 4 м	D = 22 см
14	L = 4 м	D = 24 см
15	L = 4 м	D = 22 см
16	L = 4 м	D = 22 см
17	L = 4 м	D = 22 см
18	L = 4 м	D = 22 см
19	L = 4 м	D = 22 см
20	L = 4 м	D = 18 см
21	L = 4 м	D = 24 см
22	L = 4 м	D = 40 см
23	L = 4 м	D = 28 см
24	L = 4 м	D = 38 см
25	L = 4 м	D = 34 см
26	L = 4 м	D = 38 см
27	L = 4 м	D = 40 см
28	L = 4 м	D = 40 см
29	L = 4 м	D = 24 см
30	L = 4 м	D = 24 см
31	L = 4 м	D = 26 см
32	L = 4 м	D = 24 см
33	L = 4 м	D = 32 см
34	L = 4 м	D = 40 см
35	L = 4 м	D = 26 см
36	L = 4 м	D = 26 см
37	L = 4 м	D = 30 см
38	L = 4 м	D = 34 см
39	L = 4 м	D = 30 см
40	L = 4 м	D = 28 см
41	L = 4 м	D = 32 см
42	L = 4 м	D = 34 см
43	L = 4 м	D = 38 см
44	L = 4 м	D = 38 см
45	L = 4 м	D = 26 см
46	L = 4 м	D = 26 см

47	L = 4 м	D = 40 см
48	L = 4 м	D = 24 см
49	L = 4 м	D = 26 см
50	L = 4 м	D = 28 см
51	L = 4 м	D = 24 см
52	L = 4 м	D = 26 см
53	L = 4 м	D = 24 см

Хүснэгт №3

“3” гэж дугаарласан модны диаметр

Дэс дугаар	Урт L (метрээр)	Диаметр D (см-аар)
1	L = 4 м	D = 40 см
2	L = 4 м	D = 38 см
3	L = 4 м	D = 40 см
4	L = 4 м	D = 40 см
5	L = 4 м	D = 38 см
6	L = 4 м	D = 40 см
7	L = 4 м	D = 40 см
8	L = 4 м	D = 38 см
9	L = 4 м	D = 38 см
10	L = 4 м	D = 22 см
11	L = 4 м	D = 40 см
12	L = 4 м	D = 30 см
13	L = 4 м	D = 22 см
14	L = 4 м	D = 24 см
15	L = 4 м	D = 22 см
16	L = 4 м	D = 22 см
17	L = 4 м	D = 22 см
18	L = 4 м	D = 22 см
19	L = 4 м	D = 22 см
20	L = 4 м	D = 18 см
21	L = 4 м	D = 24 см
22	L = 4 м	D = 40 см
23	L = 4 м	D = 28 см
24	L = 4 м	D = 38 см
25	L = 4 м	D = 34 см

Хүснэгт №4

“З” гэж дугаарласан модноос баруун хойд чиглэлд буй, тусгаарласан талбайн гадна орших хожуулуудын диаметр

Дэс дугаар	Урт L (метрээр)	Диаметр D (см-аар)
1	L = 4 м	D = 40 см
2	L = 4 м	D = 38 см
3	L = 4 м	D = 40 см
4	L = 4 м	D = 40 см
5	L = 4 м	D = 38 см
6	L = 4 м	D = 40 см
7	L = 4 м	D = 40 см
8	L = 4 м	D = 38 см
9	L = 4 м	D = 38 см
10	L = 4 м	D = 22 см
11	L = 4 м	D = 40 см
12	L = 4 м	D = 30 см
13	L = 4 м	D = 22 см
14	L = 4 м	D = 24 см
15	L = 4 м	D = 22 см
16	L = 4 м	D = 22 см
17	L = 4 м	D = 22 см
18	L = 4 м	D = 22 см
19	L = 4 м	D = 22 см
20	L = 4 м	D = 18 см
21	L = 4 м	D = 24 см
22	L = 4 м	D = 40 см
23	L = 4 м	D = 28 см
24	L = 4 м	D = 38 см
25	L = 4 м	D = 34 см

ҮЙЛДСЭН: МӨРДӨГЧ, ЦАГДААГИЙН АХМАД

М.ЦОГТ

Гар схем зураг

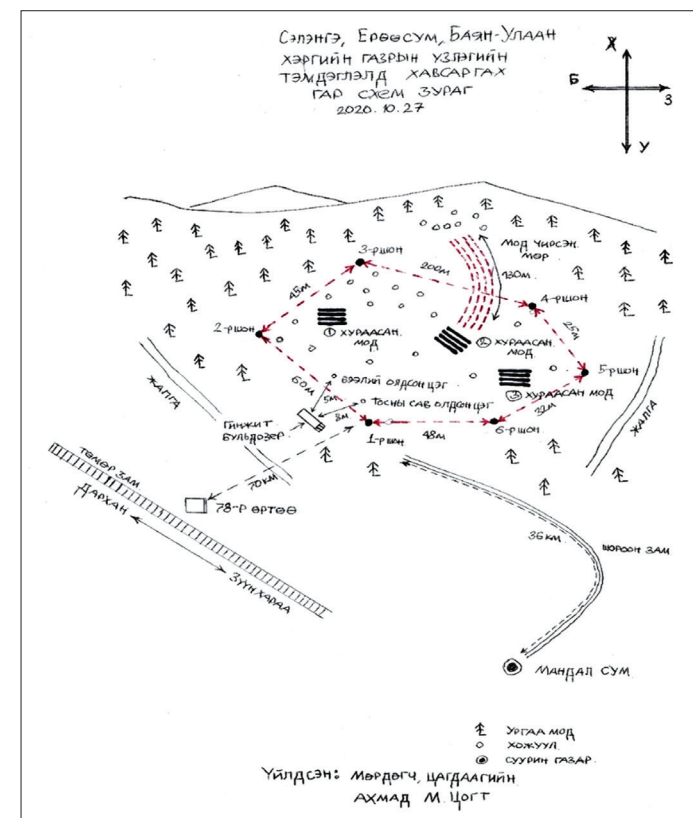

2020 оны 10 дугаар сарын 27-ны өдөр Сэлэнгэ аймгийн Ерөө сумын нутаг “Ээвэр” гэдэг газарт хийсэн хэргийн газрын үзлэгийн тэмдэглэлд хавсаргах

ГЭРЭЛ ЗУРГИЙН ҮЗҮҮЛЭЛТ



Зураг № 1. Үзлэг хийсэн газрын ерөнхий зураг (кублэж хураасан мод байгаа хэсгийг улаан сумаар зааж үзүүлэв)



Зураг № 2. Хэргийн газрын тойм зураг (Зургийг тусгаарлах хилийн “2” гэж дугаарласан шонгийн орчмоос авав)



Зураг № 3. Хэргийн газрын тойм зураг (Зургийг тусгаарлах хилийн “1” гэж дугаарласан шонгийн орчмоос авав)



Зураг № 4. Хэргийн газрын тойм зураг (Зургийг тусгаарлах хилийн “3” гэж дугаарласан шонгийн орчмоос авав)



Зураг № 5. Хэргийн газрын тойм зураг (Зургийг тусгаарлах хилийн “4” гэж дугаарласан шонгийн орчмоос авав)



Зураг № 6. Хэргийн газрын зангилгаа зураг (Тракторыг улаан сумаар зааж 1, тосны сав байгаа газрыг 2, бээлий байгаа хожуулыг 3, “1” гэж дугаарласан хураалттай модыг 3 гэж тус тус тэмдэглэв)



Зураг № 7. Хэргийн газрын хэсэгчилсэн зураг (Гинжит бульдозерын орчны зураг)



Зураг № 8. Хэргийн газрын нарийвчилсан зураг (Тосны савыг харуулав).



Зураг № 9. Хэргийн газрын нарийвчилсан зураг (Хожуул дээр байгаа бээлийг харуулав)



Зураг № 10 - 13. Хожуулуудын шинэ, хуучны ялгааг харуулав: А - шинэ, Б - шинэвтэр, В - хуучин, Г - их хуучин



Зураг № 14; 15. “25” гэж дугаарласан модны ёроолоос хөрөөдөж авсан хэрчим шинэ хөрөөдсөн хожуулуудын нэгнийхтэй давхцаж байгааг харуулав.



Зураг № 18. “1” гэж дугаарласан хураалттай модны зүүн талд байгаа хөрөөдсөн модны үзүүр

ҮЙЛДСЭН: ШИНЖЭЭЧ / Ц.ДАВААСҮРЭН/

Хөлийн мөрийг үзлэгийн тэмдэглэлд тусгах жишээ:

«...Унанги модны дэргэд, өлмий нь мод руугаа чиглэсэн, гутлын гүн, шороон мөр байгаа нь энгийн нүдэнд ажиглагдаж байна. Мөр баруун хөлийн гутлынх бөгөөд өсгий болон өлмийн хүрээгээрээ хөндлөн арзгар хээтэй, 2 төвдөө хөзрийн цэцэг хэлбэрийн хээтэй байх ба өлмийн төвд 7 ширхэг, өсгийн төвд 5 ширхэг ийм цэцгэн хээ байна. Улны нийт урт 29 см, өлмийн өргөн 10 см, өлмийн урт 13 см, өсгийн урт 9 см, өргөн 8 см, нум хэсгийн урт 6 см, өргөн 8 см тус тус хэмжээтэй байна. Мөр болон түүнд хийх хэмжилтийг хөндлөнгийн гэрчүүдэд харуулан 40 см-ийн урт, төмөр шугамаар хэмжив.

Үзлэгт оролцсон нохойн төлөөлөгч уг мөрөн дээр 30x15 см хэмжээтэй үнэргүйжүүлсэн даавуу дэвсэж, дээрээс нь мөн хэмжээний тугалган цаас тавьж өсгий, өлмийн тус газар хугархай мөчир тавьж даруулан 20 минут болгож үнэр нэвчүүлэн авлаа. Үнэр нэвчүүлсэн даавууг 400 граммын үнэргүйжүүлсэн шилэнд хийж, бөөрөн дээр нь стандартын “А” шошгыг хар өнгийн үзгэн балаар, гараар бөглөн хөндлөнгийн гэрч, мөрдөгч, нохойн төлөөлөгчөөр гарын үсгийг зуруулж,

тунгалаг скотч хальсаар дарж наав. Шилний хажуу ба таган дээр ногоон баримлын шавар нааж, түүнийг 5 см урттай хар “0”-ийн утсаар холбож баримлын шавар дээр 2 см диаметртэй, төвдөө “ЦБ-21” гэсэн бичигтэй дугуй лацаар лацдаж хөндлөнгийн гэрчүүдэд харуулав.

Үзлэгт оролцсон криминалистикийн мэргэжилтэн уг мөрийн зургийг хэмжихүйн гэрэл зургийн барилаар авч, мөрийн гадуур зориулалтын хашлагыг 35x15 см хэмжээтэй болгон тавиад гипсээр хэв цутган авч, 30 минутын дараа хуулан авч хатаасны дараа усаар зөөлөн угааж хатаагаад гипсэн хэвийн 6x9 см цагаан цаасан шошгон дээр “2020 оны 10 дугаар сарын 27-ны өдөр Сэлэнгэ аймгийн Ерөө сумын Баян-Улаан уулын “Эвэр” нэртэй газарт хийсэн үзлэгээр унанги модны дэргэд байсан гутлын мөрөөс цутгаж авсан гипсэн хэв” гэж гараар, хар үзгэн балаар бичиж хөндлөнгийн гэрчүүдээр гарын үсэг зуруулаад, 35.5x15.5 см хэмжээтэй нимгэн картон хайрцаг дотор хийж скотч хальсаар битүү ороож нүүрэн тал дээр нь: “2020 оны 10 дугаар сарын 27-ны өдөр Сэлэнгэ аймгийн Ерөө сумын Баян-Улаан уулын “Эвэр” нэртэй газарт хийсэн үзлэгээр унанги модны дэргэд байсан гутлын мөрөөс цутгаж авсан гипсэн хэв” гэж гараар, хар үзгэн балаар бичсэн 6x9 см хэмжээтэй цаас оруулж, хөндлөнгийн гэрчүүдэд үзүүлэн, дээрээс нь скочоор даруулав».

Тээврийн хэрэгслийн мөрийг тэмдэглэлд тусгах жишээ:

«... Машин замаас зайдуу кублэж хураасан 2 хэсэг модны дунд тойрог хэлбэрийн зам үүссэн байх бөгөөд зам бүхий газрын орчинд өвс ургасан, дугуйн ором хэсэгт өвс халцарч, хуурай шороон хөрс гарсан байна. Уг шороон дээр бүтэн эргэсэн ачааны бага оврын машины, дугуйны хээ нь тод ялгарсан мөр байх ба эргэсэн хэсэгт урд хоёр, дан дугуйны хээ, хойд хоёр, давхар дугуйны хээ ажиглагдаж байна.

Дан дугуйны буюу урд тэнхлэгийн өргөн 144 см, давхар дугуйны буюу хойд тэнхлэгийнх 142 см хэмжээтэй байв. Урд тэнхлэгийн өргөнийг баруун дугуйны мөрийн зүүн ирмэгээс зүүн дугуйны мөрийн зүүн ирмэг хүртэл, давхар дугуйны мөрийг баруун талын зэрэгцээ хоёр дугуйны мөрийн гол цэгээс зүүн талын зэрэгцээ хоёр дугуйн голын цэг хүртэл хэмжив.

Зогссон газар ажиглагдахгүй байх тул тэнхлэгийн уртыг тодорхойлох шинж тогтоогдохгүй байх ба урд 2 дугуйны өргөн тус бүр 15 см, хойд 4 дугуйны өргөн тус бүр 12 см хэмжээтэй, 6 дугуй бүгд ромбо хэлбэрийн хээтэй байв.

Баруун урд талын дугуйны хээний гол орчим нэг ромбо хэлбэрийн дүрсний нэг хурц өнцөгтэй буланд 1 см орчим эмтэрхий ажиглагдаж байх ба дараагийн ийм дүрс хүртэл 22 см байна, үүнийг дугуйны 1 бүтэн эргэлтийн урт гэж үзэв.

Дугуйны мөрийн гэрэл зургийг тоймчилсон ба нарийвчилсан барилаар, хэмжихүйн гэрэл зургийн аргаар бэхжүүлж, баруун урд талын дугуйны хээний эмтэрсэн 1 ромбо дүрсний мөрөөс хоёр тийш тус бүр 10 см оруулан, нийт 20 см урттай гипсэн хэв цутган авлаа (Хэв цутгасан ба хэвийг тусгаарлаж, битүүмжлэн авах ажиллагааг тэмдэглэлд хөлийн мөрийнхтэй адилаар тусгана).

Загвар 8. Хууль бусаар мод бэлтгэх гэмт хэрэгт эд зүйлд үзлэг хийсэн тэмдэглэлийн загвар

МША-48

ЭД ЗҮЙЛД ҮЗЛЭГ ХИЙСЭН ТЭМДЭГЛЭЛ

2020 оны 10 дугаар сарын 27-ны өдөр № Сэлэнгэ аймаг Мандал сум, Цагаан тохой

Сэлэнгэ аймгийн Мандал сум дахь Цагдаагийн хэлтсийн Мөрдөн байцаах тасгийн мөрдөгч, цагдаагийн ахмад М.Цогт би мөн сумын Байгаль орчны хяналтын пост байрлах Цагаан тохой гэдэг газар, гарал үүслийн гэрчилгээгүй мод тээвэрлэж яваад саатуулагдсан машин байх тул хэрэгт ач холбогдол бүхий байдлыг тодруулах зорилгоор хөндлөнгийн гэрчээр Сэлэнгэ аймгийн Мандал сум, 3 дугаар багийн хорооны 14-3-26 тоотод оршин суугч Доржхүү овогтой Батсайхан, Сэлэнгэ аймгийн Ерөө сумын 7 дугаар баг, 8-57 тоотод оршин суугч Мягмар овогтой Сүрэнхүү нарыг оролцуулж, тэдгээрт Эрүүгийн хэрэг хянан шийдвэрлэх тухай хуулийн 9.7 дугаар зүйлд заасан хөндлөнгийн гэрчийн оролцоо, эрх, үүргийг тайлбарлан өгч, Эрүүгийн хэрэг хянан шийдвэрлэх тухай хуулийн 23.1 дүгээр зүйлийн 1 дэх хэсгийг удирдлага болгон үзлэг хийв.

Хөндлөнгийн гэрч:

- 1.....Д.Батсайхан
- 2.....М.Сүрэнхүү

Үзлэгийг өдрийн гэрэлд 17.00 цагт эхэлж, 18.30 цагт дуусгав.

ҮЗЛЭГЭЭР ИЛЭРСЭН НӨХЦӨЛ БАЙДАЛ:

Машинд хийсэн үзлэг. Үзлэгийг СЭҮ 71-83 улсын дугаартай, цагаан өнгөтэй, “Fronteir” маркийн машинд хийсэн бөгөөд түүний өнгө үзэмж сайн, эд анги бүрэн бүтэн, үйлдвэрийн зориулалтыг ямар нэг байдлаар өөрчлөөгүй байна (Тэмдэглэлд хавсаргах гэрэл зургийн үзүүлэлт. Зураг №1-3-ыг үзнэ үү).

Машины хөдөлгүүрийн дугаар №2584622, арлын дугаар КНФ158+9432 байх ба Доржсүрэн овогтой Батдоржийн нэр дээр 2018 онд олгосон тээврийн хэрэгслийн №85196 тоот гэрчилгээ дээрх дугаартай адил байна. Тээврийн хэрэгслийн гэрчилгээнээс үзэхэд, машиныг 2009 онд үйлдвэрлэсэн ба асааж үзэхэд хэвийн ажиллагаатай байна.

Бичиг баримтад хийсэн үзлэг. Тээврийн хэрэгслийн гэрчилгээ нь Монгол Улсад хүчин төгөлдөр мөрдөж буй стандарт загварынх ба түүний агуулга нь: дугаар 02885196, Улсын дугаар 7183 СЭҮ, загвар Бонго, Ангилал, хөдөлгүүрийн багтаамж 2400, Бүх жин 3240 кг, Ө.жин 1840 кг, даац 1400 кг, Арлын дугаар КНФ158+9432, Үйлдвэрлэсэн он 2009, Импортлосон огноо 2018-11-02, Өнгө цагаан, Өмчлөгч Доржсүрэнгийн Батдорж, Хаяг: Мандал сум, 3 дугаар хороо, 15-26 тоот. Регистр: КЭ67042301 гэсэн байх ба гэрчилгээ олгосон 2018.05.24 гэж хар өнгийн будагчаар, гараар бичиж гарын үсгээ таталж зурсан, мөн хэсэгт хүрээгээрээ “Авто тээврийн үндэсний төв” гэсэн бичигтэй голдоо соёмбо бүхий гурвалжин дүрстэй логотой, дугуй тамгыг ягаан тосоор дарсан байна. Гэрчилгээний агуулгад зассан балласан зүйл тогтоогдоогүй (Тэмдэглэлд хавсаргах гэрэл зургийн үзүүлэлт. Зураг № ...).

Жолоочийн үнэмлэх нь мөн Монгол Улсад хүчин төгөлдөр мөрдөж буй стандарт загварынх ба түүний агуулга нь Нүүрэн тал: эзэмшигчийн зураг, зургийн дор регистр - КЭ67042301, Төрсөн он Ургийн овог Боржигон, Эцэг /эх/-ийн нэр Доржсүрэн, Нэр Батдорж, Үнэмлэхийн дугаар № 2125848, ангиллыг илэрхийлэх хүснэгт хэлбэрийн нүдний ВС үсгийг үлдээж, түүний өмнөх 1 ба арын 3 нүдэнд цэцэг хэлбэрийн дүрстэй, Цусны бүлэг II, Хүйс эр, Олгосон байгууллага Замын цагдаагийн газар гэсэн, Ар тал: Тээврийн хэрэгслийн ангилал В-2005-05-15, С-2005-05-15 гэсэн бичиг, А-D-E-M үсгийн арын нүдэнд “-О-“ гэсэн тэмдэглэгээтэй, Олгосон огноо 2005-03-14 гэсэн байна (Тэмдэглэлд хавсаргах гэрэл зургийн үзүүлэлт. Зураг № ...).

Модонд хийсэн үзлэг. Машины тэвшин дээр нойтон, бөөрөнхий модыг тэвшинд хөндлөн байрлалаар, кабинтай чацуулж ачсан байх ба кабины арын хавтгай хаалт төмрийн голоос цайвар өнгийн бүдүүвтэр олсоор салаалан даруулж, хоёр үзүүрийг тэвшний арын дунд хэсгээс 2 тийш ижил зайд гаргасан хоёр дэгээнд бэхэлж уясан байна (Үзлэгийн тэмдэглэлд хавсаргах гэрэл зургийн үзүүлэлт. Зураг №1-3-ыг үзнэ үү).

Мод тус бүрийн урт 3 метр ба диаметр нь харилцан адилгүй, тэвшин дээр байгаа хэвээр тоолж үзэхэд, нийт 50 ширхэг байв. Мод тус бүрийн нэг хажуу дээр хүрэн өнгийн фломастраар дугаарлаж, хэмжээг хүснэгтээр үйлдэж тэмдэглэлд хавсаргав (Хавсралт №2).

Модны диаметрийг зориулалтын ац ашиглан хэмжсэн ба тэдгээрийн нэгийг 8 гэж дугаарласан бөөрөнхий модоор жишээ авч гэрэл зургаар хавсаргав (Тэмдэглэлд хавсаргах гэрэл зургийн үзүүлэлт. Зураг №4-5-ыг үзнэ үү).

Үзлэгийг 18.30 цагт дуусгаж тэмдэглэлийг хөндлөнгийн гэрчүүдэд уншиж танилцуулахад нэмж, засах зүйлгүй гэв.

ТЭМДЭГЛЭЛ ҮЙЛДСЭН:
ӨРДӨГЧ, ЦАГДААГИЙН АХМАД
ХӨНДЛӨНГИЙН ГЭРЧ:

М.ЦОГТ
Д.БАТСАЙХАН
М.СҮРЭНХҮҮ

2020 оны 10 дугаар сарын 27-ны өдөр Сэлэнгэ аймгийн Мандал сумын Байгаль орчны хяналтын пост байрлах Цагаантохой гэдэг газарт эд зүйлд хийсэн үзлэгийн тэмдэглэлд хавсаргах хүснэгт

Хүснэгт. Модны диаметрийг хэмжсэн үзүүлэлт

Дэс дугаар	Урт (метрээр) L	Диаметр D (см-аар)
1	L = 4 м	D = 40 см
2	L = 4 м	D = 38 см
3	L = 4 м	D = 40 см
4	L = 4 м	D = 40 см
5	L = 4 м	D = 38 см
6	L = 4 м	D = 40 см
7	L = 4 м	D = 40 см
8	L = 4 м	D = 38 см

9	L = 4 м	D = 38 см
10	L = 4 м	D = 22 см
11	L = 4 м	D = 40 см
12	L = 4 м	D = 30 см
13	L = 4 м	D = 22 см
14	L = 4 м	D = 24 см
15	L = 4 м	D = 22 см
16	L = 4 м	D = 22 см
17	L = 4 м	D = 22 см
18	L = 4 м	D = 22 см
19	L = 4 м	D = 22 см
20	L = 4 м	D = 18 см
21	L = 4 м	D = 24 см
22	L = 4 м	D = 40 см
23	L = 4 м	D = 28 см
24	L = 4 м	D = 38 см
25	L = 4 м	D = 34 см
26	L = 4 м	D = 38 см
27	L = 4 м	D = 40 см
28	L = 4 м	D = 40 см
29	L = 4 м	D = 24 см
30	L = 4 м	D = 24 см
31	L = 4 м	D = 26 см
32	L = 4 м	D = 24 см
33	L = 4 м	D = 32 см
34	L = 4 м	D = 40 см
35	L = 4 м	D = 26 см
36	L = 4 м	D = 26 см
37	L = 4 м	D = 30 см
38	L = 4 м	D = 34 см
39	L = 4 м	D = 30 см
40	L = 4 м	D = 28 см
41	L = 4 м	D = 32 см
42	L = 4 м	D = 34 см
43	L = 4 м	D = 38 см
44	L = 4 м	D = 38 см
45	L = 4 м	D = 26 см
46	L = 4 м	D = 26 см
47	L = 4 м	D = 40 см
48	L = 4 м	D = 24 см
49	L = 4 м	D = 26 см
50	L = 4 м	D = 28 см

ҮЙЛДСЭН: МӨРДӨГЧ, ЦАГДААГИЙН АХМАД

М.ЦОГТ

2020 оны 10 дугаар сарын 27-ны өдөр Сэлэнгэ аймгийн Мандал сумын Байгаль орчны хяналтын пост байрлах “Цагаантохой” гэдэг газар эд зүйлд хийсэн үзлэгийн тэмдэглэлд хавсаргах

ГЭРЭЛ ЗУРГИЙН ҮЗҮҮЛЭЛТ



Зураг № 1. Үзлэг хийсэн машины ерөнхий байдал



Зураг № 2. Үзлэг хийсэн машины баруун гар талыг харуулав.



Зураг № 3. Үзлэг хийсэн машины тэвшний хэсгийг харуулав.

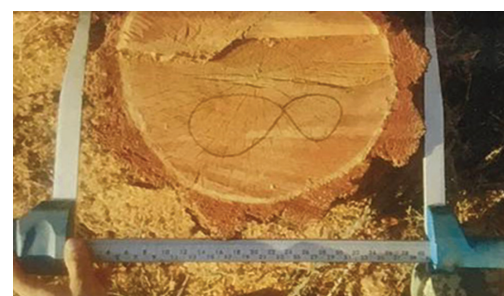

Зураг № 4 ба 5. “8” гэж дугаарласан модны диаметрийг хэмжсэн үзүүлэлт



ҮЙЛДСЭН ШИНЖЭЭЧ/...../

Загвар 9. Байгалийн ургамлыг хууль бусаар бэлтгэсэн гэмт хэрэгт эд зүйлд үзлээ хийсэн тэмдэглэлийн загвар

МША-48

ЭД ЗҮЙЛД ҮЗЛЭГ ХИЙСЭН ТЭМДЭГЛЭЛ

2020 оны 10 дугаар сарын 21-ний өдөр

Мандал сум

Сэлэнгэ аймгийн Мандал сумын Цагдаагийн хэлтсийн Хэрэг бүртгэх тасгийн мөрдөгч, цагдаагийн ахмад З.Баатар би, мөн сум дахь Шүүхийн шинжилгээний хэсгийн шинжээч, цагдаагийн дэслэгч Д.Зулыг криминалистикийн мэргэжилтнээр оролцуулан, Эрүүгийн хэрэг хянан шийдвэрлэх тухай хуулийн 23 дугаар зүйлийн 23.1 дэх хэсгийг удирдлага болгон хөндлөнгийн гэрчээр Сэлэнгэ аймгийн Мандал сум, 3 дугаар баг, 14-3-26 тоотод оршин суугч Доржхүү овогтой Батсайхан, Сэлэнгэ аймгийн Ерөө сумын 7 дугаар баг, 8-57 тоотод оршин суугч Мягмар овогтой Сүрэнхүү нарыг оролцуулж, тэдгээрт Эрүүгийн хэрэг хянан шийдвэрлэх тухай хуулийн 9.7 дугаар зүйлд заасан хөндлөнгийн гэрчийн оролцоо, эрх, үүргийг тайлбарлан өгч, Эрүүгийн хэрэг хянан шийдвэрлэх тухай хуулийн 23.1 дүгээр зүйлийн 1 дэх хэсгийг удирдлага болгон үзлэг хийв.

Хөндлөнгийн гэрч:

- 1.....Д.Батсайхан
- 2.....М.Сүрэнхүү

Үзлэгийг дулаан цаг агаартай, нартай өдөр, Мандал сумын 6 дугаар хороо, 15-24 тоот хашаанд байрлах чингэлэгт 16.20 цагт эхэлж, 18.00 цагт дуусгав.

Үзлэгт уг хашаанд гэртээ суудаг, “Монголтрэйд” ХХК-д сахиул ажилтай, утасны дугаар 88000000, РД: ФФ84832958, Алаг овогтой Хишигтийг байлцуулав.

Чингэлгийг хашааны баруун урд буланд, үүдийг ертөнцийн зүгээр хойш харуулж тавьсан, хаалгыг чингэлгийн өөрийн хөшүүргээр дарж хаасан, цоожгүй байлаа (Зураг №2)

Чингэлэг дотор, түүний баруун урд мухарт, баруун ханыг түшүүлж 2 шуудайтай зүйлийг босгож, чингэлгийн баруун хагаст, баруун хананд завсар гаргаж байрлуулсан тавиур дээр 8 шуудайтай зүйлийг хэвтээгээр нь өрж тавьсан байна (Зураг №2).

Тавиур дээр тавьсан нэг шуудай шаргал, бусад нь бүгд цагаан өнгөтэй, 1 хажуу талдаа хар будагчаар, үйлдвэрийн аргаар хэвлэсэн нэгэн жигд хятад бичигтэй, хиймэл мяндсаар үйлдсэн, үйлдвэрийн оёдолтой, хэмжээ нь тус бүр 60x120 см байх ба тэдгээрийг өөр хооронд нь ялгах, нэрлэхэд эвтэйг харгалзан шаргал шуудайг “1” гэж, бусад шуудайг тавиур дээр байгаагаас эхлэн 2-10 хүртэл дараалуулж дугаарлав.

Бүх шуудайн дотор 1 үзүүртээ сахлаг үндэс бүхий 1.5-2.5 см диаметртэй, 20 см-аас илүү урттай, гадна тал нь хатуу, ургамлын үндэс дүүрэн хийсэн байна (Зураг №3-т “6” гэж дугаарласан шуудайн амыг нээж жишээ болгон үзүүлэв).

Шуудай тус бүрийг чингэлгийн зүүн урд буланд тавьсан цахилгаан жингээр жинлэж үзэхэд, хамгийн хөнгөн нь 12.5; 16.8; 13.5; 14.3; 14.6; 15.1; 13.5; 11.9; 12.0; 13.3 кг тус тус жинтэй байх ба нийлбэр дүнгээрээ 135 кг болж байна (Зураг №4-д “6” гэж дугаарласан шуудайн жинг жишээ болгон үзүүлэв).

Шуудай тус бүрийн доторх ургамлыг чингэлгийн дунд хэсэгт цайвар шаргал хулдаасан дээр асгаж үзэхэд, ургамлаас өөр зүйл гарч ирээгүй, бүх шуудайтай үндэс нэлээд чийглэг, нойтон, “2”, “5”, “7”, “8” дугаартай шуудайтай үндэс зарим хэсэгтээ хөгц болон муудах үнэр орсон байна.

Гаргаж үзээд буцааж савласан шуудайтай үндсийг дахин жинлэж үзэхэд шуудай тус бүр өмнөх жингээсээ янз бүр хэмжээгээр хорогдсон байх ба нийлбэр дүнгээрээ 133.5 кг болсон байлаа.

Үндсийг буцааж савлан, тэмдэглэлийг үзлэгт оролцогсод уншиж танилцуулахад хөндлөнгийн 2 гэрчээс “Өөрчлөх ба нэмж оруулах зүйлгүй” гэснээр үзлэгийг дуусгаж оролцогсод гарын үсгээ зурав.

ҮЗЛЭГ ХИЙСЭН:

МӨРДӨГЧ:

З.БААТАР

КРИМИНАЛИСТИКИЙН МЭРГЭЖИЛТЭН:

Д.ЗУЛ

ХӨНДЛӨНГИЙН ГЭРЧ:

1.....Д.БАТСАЙХАН

2.....М.СҮРЭНХҮҮ

БАЙЛЦСАН, ХАШААНЫ САХИУЛ:

А.ХИШИГТ

2020 оны 10 дугаар сарын 21-ний өдөр Сэлэнгэ аймгийн Мандал сумын 6 дугаар хороо, 15-24 тоот хашаанд байрлах, “Монголтрэйд” ХХК-ийн мэдлийн чингэлэгт хийсэн үзлэгийн тэмдэглэлд хавсаргах

ГЭРЭЛ ЗУРГИЙН ҮЗҮҮЛЭЛТ



Зураг № 1. Хашааны баруун урд буланд байрлуулсан чингэлгийн зураг



Зураг № 2. Чингэлгийн баруун урд хэсэгт байсан шуудайтай зүйлийн зураг



Зураг № 3. “6” гэж дугаарласан шуудай доторх ургамлыг жишээ болгож харуулав.

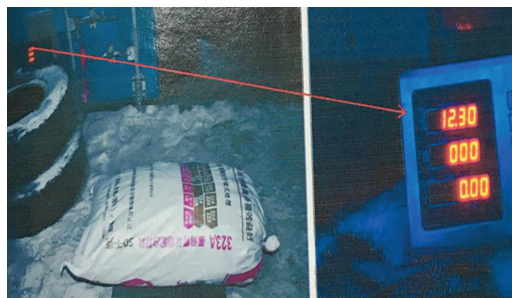

Зураг № 4. “6” гэж дугаарласан шуудайтай ургамлын жинг жишээ болгож харуулав.

ҮЙЛДСЭН:/...../

Загвар 10. Байгалийн ургамлыг хууль бусаар бэлтгэсэн гэмт хэрэгт эд зүйлд үзлэг хийсэн тэмдэглэлийн загвар

МША-

ЭД ЗҮЙЛД ҮЗЛЭГ ХИЙСЭН ТЭМДЭГЛЭЛ

2020 оны 7 дугаар сарын 04-ний өдөр

Хэнтий аймаг Мөрөн сум

Мөрдөн байцаах албаны Хүрээлэн байгаа орчны эсрэг гэмт хэрэг мөрдөн шалгах хэлтсийн ахлах мөрдөгч албан тушаалтай, цагдаагийн хошууч цолтой Т.Буянтогтох би 2020 оны 2 дугаар сарын 05-ны өдөр Эрүүгийн хуулийн тусгай ангийн 24.5 дугаар зүйлийн 2 дэх хэсгээр хэрэг бүртгэлтийн хэрэг нээсэн (эрүүгийн хэрэг үүсгэж, яллагдагчаар татсан) эрүүгийн 200200145 дугаартай хэрэгт Байгалийн ургамлын тухай хуулийн 3 дугаар зүйлийн 4 дэх хэсэгт зааснаар Засгийн газрын баталсан ховор ургамлын жагсаалтад хамаарах дэрвэгэр жиргэрүү (Шинжлэх ухааны нэр (латин): *Saposhnikovia divaricata*) ургамал байж болзошгүй ургамлын түүхий эдийн онцлог шинж, төрөх байдлыг тодруулах, тэмдэглэлийг хэргийн материалд хавсаргах, эд мөрийн баримтаар тооцох (гэмт хэрэг гарсан байдал, хэрэгт ач холбогдол бүхий бусад байдлыг тогтоох, тодруулах, хэргийн ул мөр, онцлог шинж тэмдэг байгаа гэх үндэслэл бүхий сэжиг байгаа аль нь болохыг тодорхой бичих) зорилгоор Эрүүгийн хэрэг хянан шийдвэрлэх тухай хуулийн 23.1 дүгээр зүйлийн 1 дэх хэсгийг удирдлага болгон дараах зүйлд үзлэг хийв.

Үзлэгийг Хэнтий аймгийн Мөрөн сумын 5 дугаар багийн нутаг Жаргалант гэх газарт тус багийн төвийн байранд 2020 оны 7 дугаар сарын 04-ний өдрийн 11 цаг 05 минутад эхлүүлж, цэлмэг нартай, гэрэлтүүлэг хэвийн, үүлгүй, агаарын дулаан +15-18 хэмд байгалийн гэрэлд хөндлөнгийн гэрчээр:

1. Хэнтий аймгийн Мөрөн сумын 5 дугаар баг Жаргалантын амны адаг гэх газар нутаглах малчин _____ регистрийн дугаартай Дүгэржавын Цолмон
2. Хэнтий аймгийн Мөрөн сумын 5 дугаар баг Шийртийн ам гэх газарт нутаглах малчин _____ регистрийн дугаартай Батаагийн Сосор нарыг оролцуулан явуулав.

ҮЗЛЭГЭЭР ИЛЭРСЭН НӨХЦӨЛ БАЙДАЛ:

Цагаан өнгийн тааран шуудайтай шуудайны амыг мяндсан утсаар боосон байсныг онгойлгож үзэхэд, чийгтэй ургамал их хэмжээгээр хийсэн байна.

Уг ургамлыг газарт дэлгэн тарааж үзэхэд, шинэвтэр түүгээд удаагүй бололтой, ургамал чийгээ алдаагүй хорчийж өнгө хувираагүй, муудаж ялзарч, үнэр ороогүй байна. Бэлтгэсэн ургамлаас үзлэг хийх зорилгоор эвдрэл, нугарал, гэмтээгүй, үндэс иштэйгээ үргэлж нэг ширхэг ургамлыг сонгож, гадна дүрс шинж байдлыг нарийвчлан үзэв. Үзлэгээр уг ургамал нь эвдрэл, нугарал гэмтэлд ороогүй байна. Сонгон авсан ургамлыг хэмжих хэрэгсэл болох метрээр нийт уртыг хэмжихэд 90 см урттай байв. Уг ургамлын газрын доорх ургал хэсэг болох үндэснээс ишний үзүүр хүртэл шинж байдал, уртыг хэмжиж үзэхэд:

- ургамлын үндэс хэсгээс ишний урт дээд үзүүр хүртэл 60 см урттай
- иш нь цайвар ногоон өнгөтэй, өвслөг
- үндэс орчмын навчис богино, ургамлын үзүүр хэсэгт багцалсан маягтай цагаан цэцэгтэй.

Ургамлын үндэсний шинж, уртыг хэмжиж үзэхэд:

- үндэс хэсэг нь 30 см урттай
- үндэс нь бор шаргалдуу өнгөтэй
- үндэсний хүзүү хэсгээр олон тооны цэцэглэх ишний үлдвэртэй
- тууш ширхэглэг, модлогдуу хатуувтар.

Уг ургамал нь ямар нэгэн хурц тод үнэргүй, гараар барьж үзэхэд чийгтэй, ургамлын ургаж байгаа үеийнх шиг өнгөө алдаагүй байв. Нийт ургамлыг шуудайд нь буцаан хийж гар жингээр жигнэж үзэхэд, 110 кг болж байна.

Ургамлын үндэс иш, навч, цэцэг зэрэг ерөнхий шинжээр Засгийн газрын баталсан ховор ургамлын жагсаалтад хамаарах Дэрвэгэр жиргэрүү (*Saposhnikovia divaricata* (Turcz.) Schischk) ургамал байж болзошгүй байна.

Үзлэгт “Nikon D5100” маркийн 13.5 мегапиксел нягтралтай, 18-55 мм-ийн 1/3.5-5.6G дурангийн үзүүлэлттэй дижитал тоон технологид суурилагдсан, өнгөт фото зургийн аппаратаар байгалийн нартай ердийн гэрэлд:

Ургамлын нийт урт, үндэс, ишний уртыг хэмжих хэрэгсэл тавьж, баталгаат гар жингээр жигнэж байгаа болон уг ургамал шуудайтай байх үеийн, задалж дэлгэсэн үеийн нийт 6 кадр гэрэл зургаар бэхжүүлэн авч баримтжуулав.

Үзлэгийн ажиллагааг 2020 оны 7 дугаар сарын 04-ний өдрийн 11 цаг 45 минутад дуусгаж, оролцогч нарт тэмдэглэлийг танилцуулахад ямар нэгэн санал хүсэлт гаргаагүй болно.

ТЭМДЭГЛЭЛ ҮЙЛДСЭН:

АХЛАХ МӨРДӨГЧ, ЦАГДААГИЙН ХОШУУЧ (Т.БУЯНТОГТОХ)
(гарын үсэг) (нэр)

ХӨНДЛӨНГИЙН ГЭРЧ:

1.(Дүгэржавын Цолмон)
(гарын үсэг) (нэр)
2.(Батаагийн Сосор)
(гарын үсэг) (нэр)

Загвар 11. Хууль бусаар мод бэлтгэсэн хэрэгт мэдүүлгийг газар дээр нь шалгасан тэмдэглэлийн загвар

МЭДҮҮЛГИЙГ ГАЗАР ДЭЭР НЬ ШАЛГАСАН ТЭМДЭГЛЭЛ

2020 оны 10 дугаар сарын 27-ны өдөр

Дугаар

Мандал сум

Сэлэнгэ аймгийн Мандал сумын Цагдаагийн хэлтсийн Хэрэг бүртгэх тасгийн мөрдөгч, цагдаагийн ахмад З.Баатар би тус хэлтсийн гэмт хэргийн тоо бүртгэлийн 536 дугаарт бүртгэн авсан гомдол мэдээллийг шалгах явцад тогтоогдож буй, сэжигтэн Р.Зоригтын мэдүүлж буй нөхцөл байдлыг шалгах, явсан зам-маршрутыг шалгах, зааж өгсөн газрыг шалгах зорилгоор, яллагдагчийн зөвшөөрснөөр, Эрүүгийн хэрэг хянан шийдвэрлэх тухай хуулийн 25 дугаар бүлгийн 25.6 дугаар зүйлийг удирдлага болгон, мөн зүйлийн 2-5 дахь хэсэгт заасан журмыг баримтлан, түүний мэдүүлгийг газар дээр нь шалгав.

Энэ ажиллагаанд дүрс бичлэг ашиглахаар тус сумын Шүүх шинжилгээний хэсгийн шинжээч, цагдаагийн дэслэгч А.Цолмонг оролцуулж, ажиллагааг Цагдаагийн хэлтсийн 12 тоот өрөөнд 10.00 цагт эхлүүлж, дүрс бичлэгийн камерыг асаасны дараа сэжигтэн Р.Зоригтоос “Таныг үүний өмнө байцаахад би Мандал сумаас баруун хойш байдаг “Арцат” гэдэг уулын энгэрт хууль бусаар мод бэлтгэсэн, намайг тэнд байсныг гэрчлэх ундааны сав, уранхай өрөөсөн бээлий зэргийг тэр хавьдаа хамгийн том нэг хожуулын зүүн талд ургасан модны хонгилд хийсэн байгаа, мөн татсан “Цагаан шонхор” тамхины ишнүүдийг хожуулын гадаргуу дээрх ангархай руу чихэж хийсэн байгаа, уг газрыг зааж өгөхөд бэлэн байна гэж мэдүүлж байсан. Та өнөөдөр уг газраа зааж өгөхөд бэлэн үү? Одоо тийшээ явж, газар дээр нь зааж өгөхийг зөвшөөрч байна уу?” гэж асуухад: “Миний өмнө мэдүүлсэн зүйл цөм үнэн, би явж зааж өгөхийг зөвшөөрч байна” гэснээр уг газар руу хөдлөв.

Мандал сумаас баруун хойш 15 км яваад нэгэн уулын бэлд очиход сэжигтэн Р.Зоригт “Энэ хойд уулыг “Арцат” гэдэг юм. Би тэр энгэрт мод бэлтгэсэн” гэж мэдүүлэв. Энэ мэдүүлгийг болон Р.Зоригт гараараа уулын энгэр тийш зааж байгааг дүрс бичлэгээр бэхжүүлэн авч тухайн газрын байдал, төлөвийг баримжаалсан гэрэл зураг авч бэхжүүлэв (Мэдүүлгийг газар дээр нь шалгасан тэмдэглэлд хавсаргах гэрэл зургийн үзүүлэлт. Зураг №1).

Уг энгэр нь нарс, шинэс мод холимог ургасан, мод бэлтгэж хөрөөдсөн хожуул элбэгтэй газар байв (Гэрэл зургийн үзүүлэлт. Зураг №2).

Р.Зоригт уулын энгэр өөд явж бэлийн дунд орчимд очоод: “Би энэ орчмоос мод хөрөөдөж бэлтгэсэн. Миний хөрөөдсөн хожуулууд энэ орчмоор байна” гэж зааж өгсөн орчмыг болон зааж өгч байгаа үйлдлийг дүрс бичлэг, гэрэл зургаар бэхжүүлэн авав (Гэрэл зургийн үзүүлэлт. Зураг №3).

Уг газарт байх нэгэн том хожуулыг Р.Зоригт зааж: “Би мод бэлтгэж байхдаа энэ хожуул дээр цүнх, багажаа тавьж, дээр нь сууж “Цагаан шонхор” тамхи татахдаа ишийг нь хожуул дээр дарж унтраагаад, хожуулын өмнө зүгт хандсан талд, холтос хожуул хоёрын завсар дахь ангархайд чихэж хийсэн байгаа. Мөн өмсөх аргагүй болж урагдсан улаан алгатай, өрөөсөн, ажлын бээлий болон ууж байсан “Анар” ундааны 1 литрийн савыг хожуулын зүүн талд байгаа тэр модны хонгилд хийсэн” гэж мэдүүлэв. Түүний энэ үйлдлийг дүрс бичлэг болон гэрэл зургаар бэхжүүлж авав (Гэрэл зургийн үзүүлэлт. Зураг №4).

Хожуулын өмнө зүг хандсан хэсэгт хатаж хагарсан ангархай байх ба түүний холтостой үүсгэсэн завсарт 3 ширхэг цагаан шүүртэй янжуурын иш байна (Гэрэл зургийн үзүүлэлт. Зураг №5).

Янжуурын ишийг авч тэнийлгэж үзэхэд 2 дээр нь “Цагаан шонхор” гэж хөхөөр бичсэн үг уншигдаж байсныг дүрс бичлэг ба нарийвчилсан гэрэл зургаар, масштабын шугамтайгаар бэхжүүлэв (Гэрэл зургийн үзүүлэлт. Зураг №6).

Тамхины иш тус бүрийг 2х3 см хэмжээтэй, амандаа түгждэг хуванцар ховилтой, полиэтилен уутанд нугалан хийж амыг ховилоор хааж, гурвууланг нь 3х4 см хэмжээтэй, амандаа түгжих ховилтой полиэтилен уутанд хийж, дотор нь 4х6 см цагаан цаасан дээр: “2020 оны 10 дугаар сарын 27-ны өдөр Мандал сумын нутаг Арцат ууланд хийсэн мэдүүлгийг газар дээр нь шалгах ажиллагааны үеэр илрүүлж, бэхжүүлсэн тамхины иш - 3 ш” гэж бичиж, бичигтэй талыг гадагш харуулан нугалж хийгээд амыг ховилоор хааж битүүмжлэв (Гэрэл зургийн үзүүлэлт. Зураг №7).

Хожуулын чанх зүүн талд, 2 м зайд, 18 см бүдүүн нарс мод ургасан байх ба түүний ёроол хэсэгт, зүүн тийш харсан талд жижгэвтэр хонгил үүссэн байна (Гэрэл зургийн үзүүлэлт. Зураг №8).

Хонгил руу өнгийж харахад 1 литрийн “Анар” ундааны хуванцар сав, алга хэсэгтээ улаан резинтэй, хуучирч урагдсан өрөөсөн бээлийн байгаа нь харагдаж байна (Гэрэл зургийн үзүүлэлт. Зураг №9).

Эдгээрийг гарган авч байгаа үйлдлийг дүрс бичлэгээр бэхжүүлж, хожуул дээр тавьж нарийвчилсан гэрэл зургаар бэхжүүлэв (Гэрэл зургийн үзүүлэлт. Зураг №10).

Өрөөсөн бээлийг 6х9 см хэмжээтэй, амандаа түгжих ховилтой полиэтилен уутанд хийж, дотор нь мөн хэмжээний цагаан цаасан дээр: “2020 оны 10 дугаар сарын 27-ны өдөр Мандал сумын нутаг Арцат ууланд хийсэн мэдүүлгийг газар дээр нь шалгах ажиллагааны үеэр илрүүлж, бэхжүүлсэн өрөөсөн бээлий - 1 ш” гэж бичиж, бичигтэй талыг гадагш харуулан, нугалж хийгээд, амыг ховилоор хааж битүүмжлэв (Гэрэл зургийн үзүүлэлт. Зураг №11).

“Анар” ундааны савыг 21х10 см хэмжээтэй, амандаа түгжих ховилтой полиэтилен уутанд хийж, дотор нь 6х9 см хэмжээтэй цагаан цаасан дээр: “2020 оны 10 дугаар сарын 27-ны өдөр Мандал сумын нутаг Арцат ууланд хийсэн мэдүүлгийг газар дээр нь шалгах ажиллагааны үеэр илрүүлж, бэхжүүлсэн өрөөсөн бээлий - 1 ш” гэж бичиж, бичигтэй талыг гадагш харуулан, нугалалгүй хийгээд, амыг ховилоор хааж битүүмжлэв (Гэрэл зургийн үзүүлэлт. Зураг №12).

Мэдүүлгийг газар дээр нь шалгах ажиллагааг 15.20 цагт дуусгаж, тэмдэглэлийг сэжигтэн Р.Зоригт уншиж сонсоход нэмж хэлэх, өөрчлөх зүйл үгүй гэснээр гарын үсэг зуруулав.

Мэдүүлгийг газар дээр нь шалгах ажиллагааны явцад дараах зүйлсийг эд мөрийн баримтаар хураан авав. Үүнд:

1. “Цагаан шонхор” тамхины иш 3 ширхгийг 3х4 см хэмжээтэй, амандаа түгжих ховилтой полиэтилен уутанд хийж,
2. Ажлын, хуучин, өрөөсөн бээлийг 6х9 см хэмжээтэй, амандаа түгжих ховилтой полиэтилен уутанд хийж,
3. “Анар” ундааны савыг 21х10 см хэмжээтэй, амандаа түгжих ховилтой полиэтилен уутанд хийж тус тус авав.

Мэдүүлгийг газар дээр нь шалгасан ажиллагааны дүрс бичлэгийг ажиллагаанд оролцсон криминалистикийн мэргэжилтэн мэргэжилтэн А.Цолмон Мандал сумд очсон хойноо CD-д хуулбарлан тэмдэглэлд хавсаргахаар тохиров.

CD-г хүлээлгэн өгсөн:	д/ч А.Цолмон
CD-г хүлээн авсан:	а/х З.Баатар
CD хүлээлцсэн огноо:	2020 оны 11 дүгээр сарын . . . өдөр.

МЭДҮҮЛГИЙГ ГАЗАР ДЭЭР НЬ ШАЛГАСАН:	
МӨРДӨГЧ	З.БААТАР
КРИМИНАЛИСТ МЭРГЭЖИЛТЭН:	А.ЦОЛМОН
МЭДҮҮЛЭГ ӨГСӨН:	Р.ЗОРИГТ

Загвар 12. Байгалийн ургамлыг хууль бусаар бэлтгэсэн гэмт хэрэгт мэдүүлгийг газар дээр нь шалгасан тэмдэглэлийн загвар

МША-51

МЭДҮҮЛГИЙГ ГАЗАР ДЭЭР НЬ ШАЛГАСАН ТЭМДЭГЛЭЛ

2019 оны 9 дүгээр сарын 03-ны өдөр

Дархан Дугаар..... сум

Дархан-Уул аймаг дахь Цагдаагийн газрын Мөрдөн байцаах тасгийн мөрдөгч албан тушаалтай цагдаагийн дэслэгч Т.Ундрал би 2019 оны 8 дугаар сарын 31-ний өдөр Эрүүгийн хуулийн тусгай ангийн 24.8 дугаар зүйлийн 24.8-ийн 1 дэх хэсэгт зааснаар хэрэг бүртгэлтийн хэрэг нээсэн 89777712 дугаартай хэрэгт И.Мөнхжаргал 2019 оны 9 дүгээр сарын 15-ны өдөр өгсөн мэдүүлгээ газар дээр нь зааж өгөхөөр зөвшөөрснөөр мэдүүлгийг газар дээр нь шалгах зорилгоор Эрүүгийн хэрэг хянан шийдвэрлэх тухай хуулийн 25.6 дугаар зүйлийг удирдлага болгон Сэлэнгэ аймгийн Жавхлант сумын Будилан гэдэг газарт мэдүүлэг газар дээр нь шалгах ажиллагааг 2019 оны 9 дүгээр сарын 28-ны өдрийн 14 цаг 25 минутад эхлүүлэв.

МЭДҮҮЛГИЙГ ГАЗАР ДЭЭР НЬ ШАЛГАХ АЖИЛЛАГАА

Дархан-Уул аймаг дахь Цагдаагийн газрын Мөрдөн байцаах тасгийн мөрдөгч албан тушаалтай цагдаагийн дэслэгч Т.Ундрал би, цагдаа жолооч, цагдаагийн ахлагч, П.Зоригт, криминалистикийн шинжээч, цагдаагийн дэслэгч Г.Тамир нарын хамт албаны 05-57 ДАА улсын дугаартай Хюндай аксент маркийн автомашинаар гэрчээр урьд мэдүүлэг өгсөн И.Мөнхжаргалын мэдүүлгийг газар дээр нь шалгахад Дархан-Уул аймгаас Сэлэнгэ аймгийн Жавхлант сум хүртэл 45 км явж сумын төв дээр ирэв.

Тус сумын газар орныг сайн таньж мэдэх сумын байгаль хамгаалагч улсын байцаагч З.Эрдэнэсүхийг мэдүүлгийг газар дээр нь шалгах ажиллагаанд оролцуулахаар авч явлаа.

Мөрдөгч, цагдаагийн дэслэгч Т.Ундрал би И.Мөнхжаргалаас та 2019 оны 9 дүгээр сарын 15-ны өдрийн мэдүүлэгтээ “Сэлэнгэ аймгийн Жавхлант сумын төвд хувийн “Соната-5” маркийн 77-23 УАА улсын дугаартай тээврийн хэрэгслээрээ 2019 оны 8 дугаар сарын 15-ны өдөр найз Ч.Доржийн хамт ирж сумаас урагшаа 10 орчим км-т байх, 2 уул даваад дэрвэгэр жиргэрүү ургамал түүж, шуудайд хийж, Дархан хот орсон” гэж мэдүүлсэн. Энэ ургамал түүсэн газраа зааж өгнө үү гэхэд:

- И.Мөнхжаргал Сэлэнгэ аймгийн Жавхлант сумын төвөөс баруун хойшоо чигтээ явсан тод шороон замыг зааж “энэ замаар явж байгаад баруун гар тийшээ салсан” гэж заасны дагуу явахад сумын төвийн захиргааны үүднээс баруун хойд зүгт чиглэсэн тод шороон замаар явж 5.4 км яваад баруун гар тийшээ эргэж салсан бүдэг замаар уул өгсөн 10 км явж уулын орой дээр гарсан.

- И.Мөнхжаргал “энэ уулын нэрийг би мэдэхгүй урд нь энэ хавийг мэдэх нэг хүнээр заалгаж байсан. Нэр нь Гочоосүрэн гэдэг одоо БНХАУ руу наймаа хийхээр явчихсан байгаа гэв”.
- Сэлэнгэ аймгийн Жавхлант сумын байгаль хамгаалагч Г.Эрдэнэсүх энэ газрыг “Будилан” гэж нэрлэдэг гэв.

Уг уулын оройд GARMIN маркийн байршил тодорхойлогч GPS 623 төхөөрөмжөөр хэмжихэд N48° 04' 19.7 уртраг, E107° 23' 28.3 өргөргийг зааж байв.

Уулын оройгоос И.Мөнхжаргал зүүн тийшээ ямар ч замгүй газрыг зааж, 8 км явж уулын энгэрийн доод хормой тэгш тал газрыг зааж энэ газраас түүсэн гэж заав.

И.Мөнхжаргалын заасан газрыг GARMIN маркийн байршил тодорхойлогч GPS 623 төхөөрөмжөөр хэмжихэд N48° 17' 19.9 уртраг, E108° 23' 18.4 өргөргийг зааж байв.

И.Мөнхжаргалын байгалийн ховор ургамал түүсэн гэж заасан газарт эргэн тойрон 100 метрийн радиус доторх газрыг явж үзэхэд, энд тэнд лоомоор ухсан болов уу гэмээр нүх гаргаж газрын хөрсийг эргүүлсэн газар нэлээд байв.

Ургамлыг түүж бэлтгээд Дархан орж айлын хашаанд буулгасан гэж мэдүүлсний дагуу мэдүүлгийг газар дээр нь шалгах ажиллагааг Дархан хот руу явж, буулгасан газрыг заалгахад Дархан-Уул аймгийн Дархан сумын 7 дугаар баг Найрамдлын 02-446 тоот цэнхэр өнгийн хашааны үүдэнд ирж И.Мөнхжаргал “энэ миний түүсэн дэрвэгэр жиргэрүү ургамлаа авчирч хураадаг байсан газар” гэж заалаа.

Мэдүүлгийг газар дээр нь шалгах ажиллагааг гэрэл зургийг хэвийн буюу f=50 мм дурантай Nikon D3100 аппаратаар, ISO тохиргоог 400 дээр тааруулж, “А” буюу “автомат” бариллаар 8 кадр гэрэл зураг авч бэхжүүлэн авлаа.

Мэдүүлгийг газар дээр нь шалгах ажиллагаанд оролцогч нараас ямар нэгэн санал хүсэлт байхгүй гэснээр 2019 оны 9 дүгээр сарын 28-ны өдрийн 18 цаг 45 минутад дуусгав.

ТЭМДЭГЛЭЛ ҮЙЛДСЭН:

МӨРДӨГЧ АЛБАН ТУШААЛТАЙ
ЦАГДААГИЙН ДЭСЛЭГЧ

Т.УНДРАЛ

МЭДҮҮЛГЭЭ ЗААСАН:

И.МӨНХЖАРГАЛ

МЭДҮҮЛГИЙН ШАЛГАХ АЖИЛЛАГААНД ОРОЛЦСОН:

КРИМИНАЛИСТИКИЙН ШИНЖЭЭЧ,
ЦАГДААГИЙН ДЭСЛЭГЧ
ЦАГДАА ЖОЛООЧ, ЦАГДААГИЙН АХЛАГЧ
БАЙГАЛЬ ХАМГААЛАГЧ УЛСЫН БАЙЦААГЧ

Г.ТАМИР
П.ЗОРИГТ
З.ЭРДЭНЭСҮХ

2019 оны 9 дүгээр сарын 25-ны өдөр Сэлэнгэ аймгийн Жавхлант сумын “Будилан” гэдэг газарт мэдүүлгийг газар дээр нь шалгасан тэмдэглэлд хавсаргах

ГЭРЭЛ ЗУРГИЙН ҮЗҮҮЛЭЛТ



Зураг 1. Дархан хотоос гарч Сэлэнгэ аймгийн Жавхлант сум руу явсан чигийг зааж байгаа нь



Зураг 2. Сумын төвөөс баруун тийшээ явсан чигээ зааж байгаа нь



Зураг 3. Төв замаас салсан чигийг зааж байгаа нь



Зураг 4. Төв замаас салж яеж байгаа чигийг зааж байгаа нь



Зураг 5. “Будилан” гэдэг уулын чиглэж явснаа зааж байгаа нь



Зураг 6. Дэрвээгэр жиргээрүү түүсэн газраа зааж байгаа нь



Зураг 7. Ургамлыг зөөж авчирсан газрынхаа хашааг зааж байгаа нь



Зураг 8. Ургамал хадгалж байсан газрыг зааж байгаа нь

ҮЙЛДСЭН ШИНЖЭЭЧ/...../

5.5.2. Шинжилгээ хийх, шинжээчээс асуух асуултад анхаарах зүйлс

Хууль бусаар мод, байгалийн ургамал бэлтгэх гэмт хэрэг, зөрчлийг нотлоход тусгай мэдлэг ашиглах шаардлага тулгардаг. Шинжилгээ нь нотлох баримтын нэг эх сурвалж болдог.

Энэ төрлийн гэмт хэрэг, зөрчил нь заавал техник хэрэгсэл ашигладаг, зохих зөвшөөрлийг хуурамчаар үйлдэж ашиглах зэрэг аргатай учир тээврийн хэрэгсэл, ул мөр, бичиг баримтад хийх үзлэг, шинжилгээг бусад гэмт хэрэгт ашигладаг аргын адил нотлох баримтыг илрүүлэх, цуглуулах, бэхжүүлэх ажиллагааг хийх хэрэгтэй.

Харин байгаль шинжлэлийн холбогдолтой тусгай мэдлэг шаардагдсан үед шинжилгээ хийлгэх, шинжээчээс асуух асуулт нь хэргийн нөхцөл байдлаас шалтгаалан нийтлэг болон тусгай байна.

Хууль бусаар мод бэлтгэх нийтлэг гэмт хэрэгт модны төрөл, зүйл, хуурай, нойтон, мод бэлтгэсэн талбай, бэлтгэсэн модны хэмжээ, экологи-эдийн засгийн үнэлгээ, байгаль орчинд учирсан хохирол зэргийг тодорхойлуулахаар шинжээчид дараах асуултуудыг тавьж болно. Үүнд:

<p>Шинжилгээнд хүргүүлсэн мод ямар төрөл, зүйлийн мод болох? Түүний шинжлэх ухааны нэр?</p>	<p>Юуны өмнө шинжилгээнд хүргүүлж байгаа мод, модон материал ямар төрөл зүйлийн мод болох талаар эхний асуултыг тавьж, хууль бусаар бэлтгэсэн мод ямар зүйлийн буюу шинэс, нарс, хуш алин болохыг тодорхойлуулах нь зүйтэй. Бид шинэс модыг хар мод гэх мэтээр өөрсдийн ахуйн хүрээний ойлголтоор ярьдаг. Тийм учраас энэ асуултад тухайн модны шинжлэх ухааны нэрийг тодорхойлуулж авах шаардлагатай.</p>
<p>Шинжлүүлж буй модны куб хэмжээг тодорхойлно уу?</p>	<p>Ойгоос бэлтгэсэн модыг төрөл бүрийн тээврийн хэрэгсэлд болон агуулах байр, газарт янз бүрийн урт, өргөнтэйгөөр ачиж, хураасан байдаг бөгөөд тэдгээрийг хэмжих тусгай томьёолол хэмжүүр байдаг. Төрийн захиргааны төв байгууллагаас мод хэмжих аргачлалыг гаргасан байдаг учраас түүнийг мөрдөгч үзлэгээр тодорхойлж, хэмжихэд төвөгтэй нягт сийрэг, нарийн бүдүүн үзүүрүүдтэй байгаа нь модны хэмжээг бодитой гаргахад мэргэжилтэн, шинжээчийн мэдлэг зайлшгүй шаардлагатай тохиолдолд энэ асуултыг асууна. Харин тэгш өнцөгт, квадратлан хураасан, модны бүх хөндлөн огтолсон талбайг мод хэмжих ацаар хэмжиж гаргасан, уртыг хэмжсэн зэрэг эд зүйлд хийсэн үзлэгээр модны хэмжээг мөрдөгч гаргаж болно. Модны хэмжээг гаргах нь хохирлыг тооцоход гол үзүүлэлт болно.</p>

ТАВДУГААР БҮЛЭГ

ТАВДУГААР БҮЛЭГ

Мод бэлтгэлд өртсөн ойн талбайн хэмжээг тодорхойлно уу.	Хэрэв ойд хууль бусаар мод бэлтгээд зөвхөн хожуул, мөчир нь үлдсэн хэрэгт хожуулыг тоолж босоо байсан модны тоог гаргана. Хэдий хэр хэмжээтэй босоо мод байсныг шууд тодорхойлох боломжгүй учраас га талбайн хэмжээг нарийн тогтоож, хохирлын хэмжээг гаргана. Тийм учраас ойд хууль бусаар мод бэлтгэсэн талбайг мэргэжилтнээр тодорхойлуулж болно. Мэргэжилтний тодорхойлсон талбайн хэмжээ, хэргийн газрын үзлэгийн талбайн хэмжээ өөр хоорондоо тохирч байж бүрэн бодит нотлох баримт болно.
Шинжлүүлж байгаа модны “Ойн экологи-эдийн засгийн үнэлгээ”-г гаргаж, байгаль орчинд учирсан хохирлыг тодорхойлох	Аливаа гэмт хэрэгт учирсан хохирлын хэмжээг тодорхойлж, нөхөн төлбөр, хариуцлага оногдуулж, хохирогчийн зөрчигдсэн эрхийг сэргээх ажиллагаа заавал хийдэг. Түүнтэй нэгэн адил хууль бусаар мод бэлтгэсэн гэмт хэрэгт байгаль орчинд учирсан хохирлыг тогтоох ёстой. Экологид учирсан хохирлыг Байгаль орчин, аялал жуулчлалын сайдын 2020 оны 3 дугаар сарын 16-ны өдрийн А/176 дугаар тушаалаар “Ойн экологи-эдийн засгийн үнэлгээ”-ээр тооцож, тогтоож байна. Тус тушаалын хавсралтад зааснаар нэг шоо метр модны экологи-эдийн засгийн үнэлгээ, ойгоор бүрхэгдсэн 1 га талбайн экологи-эдийн засгийн үнэлгээ, ойгоор бүрхэгдээгүй 1 га талбайн экологи-эдийн засгийн үнэлгээ, нэг ширхэг өсвөр залуу модны экологи-эдийн засгийн үнэлгээг тусгай аргачлалаар тодорхойлно.
Шинжээчээс асуух дээрх асуулт нь хууль бусаар мод бэлтгэх гэмт хэрэгт хийлгэх шинжилгээний нийтлэг асуулт болно.	

Тусгай асуулт: Энэ нь тухайн хэргийн онцлогоос шалтгаалж, нэмэлтээр зайлшгүй тодруулж, тодорхойлох шаардлагатай асуултауд байдаг.	
Жишээлбэл: Хууль бусаар мод бэлтгэсэн талбайд учирсан хохирлын нөхөн сэргээлтийн зардлыг тооцоо	Хэргийн бодит хохирлоос гадна, тухайн талбайг нөхөн сэргээх зардлыг иргэний нэхэмжлэгч нэхэмжилж байгаа бол түүнийг бодитой эсэхийг тогтоох зорилгоор шинжээчээс уг асуултыг асууж болно.
Хураасан, бэлтгэсэн мод ямар зориулалтаар бэлтгэсэн мод вэ?	Хэрэгт чухал шаардлагатай бол бэлтгэсэн модыг хэрэглээний эсвэл түлээний зориулалтаар бэлтгэсэн алин болохыг тодорхойлуулж болно. 2002 оны Эрүүгийн хуулийн тусгай ангийн 211 дүгээр зүйлийн диспозицид зохих зөвшөөрөлгүйгээр хэрэглээний мод бэлтгэсэн гэсэн заалт байсан учраас урд нь ийм асуултыг шинжээчээс асуудаг байсан. Одоо мөрдөж байгаа Эрүүгийн хуулийн 24.6-д зохих зөвшөөрөлгүйгээр ойд мод бэлтгэсэн гэсэн учраас модыг ямар зориулалтаар бэлтгэсэн эсэх нь хэргийн зүйчлэлд нөлөөлөхгүй тул энэ асуултыг шинжээчээс асуух шаардлагагүй юм.
Мод, модон материал нь хуурай, нойтон, ямар чийгшлийн хэмжээтэй болохыг тодорхойлох асуултауд байж болно.	Мөн дээрхийн адил хуучин эрүүгийн хуульд нойтон мод ойгоос бэлтгэсэн нь тухайн хэргийн нэг шинж байсан учраас нойтон хуурай, чийгшлийг тодорхойлуулдаг байсан. Одоо бол нийтлэг асуултад шаардлагагүй бөгөөд хэргийн онцлогоос шалтгаалж уг асуултыг асууж болно.

Тухайн мод бэлтгэсэн газар нутаг нь ямар мужлал, бүс нутагт хамаардаг болох? Шаардлагатай тохиолдолд энэ асуултыг тогтоолгож болно. Уг нь хууль бусаар мод бэлтгэл явуулсан газрыг хэргийн газрын үзлэгээр нарийн тогтоох ёстой. Ойн мужлалыг тодорхой гаргачихсан байдаг учраас түүнтэй харьцуулаад ямар мужлалд координатаараа таарч байгааг мөрдөгч өөрөө тогтоох бүрэн боломжтой юм.	
Мөрдөгч нарт зориулсан зарим гарын авлагад шинжээчээс асуух асуултыг доорх байдлаар тодорхойлсон байна.	
...ХХК нь үндсэн ашиглалтаар үйлдвэрлэлийн зориулалтаар мод бэлтгэлийн үйл ажиллагаа явуулах мэргэжлийн байгууллагын эрхтэй эсэх? ¹	Тухайн компанийг мэргэжлийн байгууллагын эрхтэй эсэхэд тусгай мэдлэг шаардагдахгүй юм. Үүнийг мөрдөгч баримт бичиг бусад нотлох баримтаар тогтоох ёстой, шинжээчээс асуух ёсгүй асуулт юм.
...нэртэй газрын ойгоос арчилгаа цэвэрлэгээ, үндсэн ашиглалт, үйлдвэрлэлийн огтлолтын зориулалтаар мод бэлтгэх зөвшөөрөл олгогдсон эсэх?	Мөн тухайн компани мод бэлтгэх зөвшөөрөлтэй эсэхийг мөрдөгч нотлох ажиллагааныхаа хүрээнд өөрөө тогтоохоос шинжээчийн тогтоох асуудал биш юм.

Байгаль орчныг хамгаалах тухай хуулийн 49 дүгээр зүйлийн 1-д: Иргэн, аж ахуйн нэгж, байгууллага нь байгаль орчин болон байгалийн нөөцөд хохирол учруулсан бол нөхөн төлбөр төлнө. 2-т: Байгаль орчинд учруулсан хохирлыг дараах байдлаар ангилна: 1/ ойн санд учруулсан хохирол; 3/ ургамалд учруулсан хохирол гэж заажээ.

Мөн Ойн тухай хуулийн 42.4-д зааснаар “...ойн дагалт баялгийн нөөцийн нөхөн төлбөрийн хэмжээг тухайн үеийн зах зээлийн үнэлгээгээр, **бусад нөхөн төлбөрийн хэмжээг экологи-эдийн засгийн үнэлгээгээр тогтооно**” гэж заасны дагуу хууль бусаар мод бэлтгэсэн гэмт хэрэгт байгаль орчинд учирсан экологийн хохирлыг тодорхойлно. Түүнчлэн энэ хуулийн 3.1.7-д “ойн экологи-эдийн засгийн үнэлгээ” гэж ойн нөөцийн² хэмжээ, чанар, хэрэглээний экологи-эдийн засгийн үр өгөөжийг мөнгөн хэлбэрээр илэрхийлснийг гэж тайлбарласан байна.

Иргэн, ойн нөхөрлөл, аж ахуйн нэгж байгууллага хууль бусаар мод бэлтгэсэн бол ойн сан, түүний нөөцөд хохирол учруулсан бол учирсан шууд хохирлыг нөхөн төлөх үүрэгтэй.

Хохирлыг тооцохдоо одоо хүчин төгөлдөр мөрдөж байгаа Байгаль орчин, аялал жуулчлалын сайдын 2020 оны А/176 дугаар тушаалын хавсралтад заасан журам аргачлалаар тооцоолж тогтооно³. Тухайлбал, тус журамд нэг шоо метр модны экологи-эдийн засгийн үнэлгээг мод, модон материалд шилжүүлэхэд бэлтгэсэн мод, модон материалын ашиглалтын гарцын дагуу дараах итгэлцүүрээр үржүүлнэ. Үүнд: (1) Зүсмэл материал, дүнг-2.9, (2) Хэрэглээний бөөрөнхий мод, гуалин-1.8, (3)

1 Цагдаагийн ерөнхий газар, Мөрдөн байцаах алба. (2018). “Мөрдөгч-ХVII”. Улаанбаатар. 74-76 дахь тал
2 Ойн тухай хуулийн 3.1.3 дахь хэсэгт “ойн нөөц” гэж ойг талбай, ургаа модны эзлэхүүнээр нь илэрхийлснийг ойлгоно хэмээн тодорхойлсон байдаг.
3 Төрийн захиргааны төв байгууллагаас экологийн хохирлыг тооцох журам, зааврыг цаг үеийн байдалтай уялдуулан өөрчилж байдаг учраас энэ төрлийн хэрэг мөрдөж байгаа мөрдөгч тэдгээр журам зааврын хүчин төгөлдөр болон нэмэлт өөрчлөлтийн талаарх мэдээллийг тухай бүр авч ашиглаж байх хэрэгтэй.

Туушийн мод-1.4, (4) Түлээ /хуурай/-1.0, (5) Түлээ /нойтон/-1.4 гэсэн тоог итгэлцүүр болгож, үнэлгээг төгрөгөөр тогтоодог байна. Түүнчлэн нэг ширхэг өсвөр залуу модны экологи-эдийн засгийн үнэлгээг энэ журамд заасны дагуу тогтоосон дүнг 3 нугалж хохирлыг тооцно.

Үнэлгээг шууд үр ашгийн, шууд бус үр ашгийн гэж гаргана. Шууд үр ашгийн үнэлгээ гэдэг нь ойн нөөц, ойн дагалт баялгийн үнэлгээг ойлгоно. Өөрөөр хэлбэл, шууд хохирол. Шууд бус үр ашгийн үнэлгээ нь ойн ус зохицуулах, хөрс хамгаалах, нүүрсхүчлийн хийг шингээх, нийгэм, амралт зугаалгын ач холбогдол зэрэг экологийн ач холбогдлын үнэлгээ юм.

Байгаль орчныг хамгаалах тухай хуулийн 49.4.1-д заасны дагуу ойн санд учирсан хохирлыг ойн экологи-эдийн засгийн үнэлгээг гурав дахин нэмэгдүүлсэнтэй тэнцэх хэмжээгээр; 3-д ургамлын аймагт учирсан хохирлыг тухайн ургамлын экологи-эдийн засгийн үнэлгээг тав дахин нэмэгдүүлсэнтэй тэнцэх хэмжээгээр нэмэгдүүлж тооцохыг хуульчилсан байгааг анхаарах хэрэгтэй.

Шинжилгээг хаана хэнд томилох тухай асуудлыг мөрдөн байцаалт явуулсан хэргээс харахад, ихэвчлэн аймгийн мэргэжлийн хяналтын байцаагч, сум дундын ойн анги, сумын Засаг даргын тамгын газар болон аймгийн Байгаль орчин, аялал жуулчлалын газарт ихэвчлэн томилсон байна.

Ойн тухай хуулийн 18 дугаар зүйлд заасан сум, дүүргийн иргэдийн Төлөөлөгчдийн Хурал болон Засаг даргын бүрэн эрхийн 18.3.4-д ойг нөхөн сэргээх, ойжуулах, мод үржүүлэх ажил эрхлэн модны үр, тарьц, суулгац худалдаалах, ойд учирсан хохирлын экологи-эдийн засгийн үнэлгээ тогтоох тухай заасан тул тухайн байгууллагад хандаж үнэлгээг гаргуулж байх хуулийн зохицуулалттай.

Хууль бусаар мод, байгалийн ургамал бэлтгэх гэмт хэрэгт ихэвчлэн шүүхийн шинжилгээний байгууллагаас гадуур шинжилгээ хийлгэдэг. Учир нь байгалийн ургамал, модонд тэдгээрийн төрөл зүйл, шинж тэмдгийг таних зорилгоор шүүх-мод судлал, шүүх-ургамал судлалын шинжилгээ явуулдаг тул байгаль шинжлэлийн тусгай мэдлэг эзэмшсэн шинжээчээр дүгнэлт гаргуулах шаардлагатай болдог. Мөн хууль бусаар мод бэлтгэх гэмт хэргийг тээврийн хэрэгсэл ашиглаж үйлддэг тул тэдгээр тээврийн хэрэгслийг хураан авах шаардлага гардаг учраас хөрөнгийн үнэлгээ тогтоолгох, гэмт хэргийн улмаас байгаль орчинд учирсан экологи-эдийн засгийн үнэлгээ гаргах зэрэгт шинжээч томилох шаардлагатай болдог.

Прокурор, мөрдөгч нар нь шинжээч томилох тогтоолд шинжилгээ хийлгэх үндэслэл, шинжилгээний байгууллагын болон шинжээчийн нэр, шинжээчээс асуух асуулт, шинжилгээ хийж дүгнэлт гаргах хугацаа, шинжээчийн мэдэлд шилжүүлэн өгсөн эд мөрийн баримтын талаарх мэдээллийг тусгана.

Загвар 13. Хууль бусаар мод бэлтгэсэн хэрэгт мөрдөгчийн шинжилгээ томилсон тогтоолын загвар

МША-69

МӨРДӨГЧИЙН ТОГТООЛ

Шинжилгээг шүүхийн шинжилгээний байгууллагаас гадуур хийлгэх, шинжээч томилох тухай

2019 оны 9 дүгээр сарын 26-ны өдөр

Дугаар

Сүхбаатар сум

Сэлэнгэ аймаг дахь Цагдаагийн газрын Мөрдөн байцаах тасгийн мөрдөгч, цагдаагийн дэслэгч Э.Золбаяр би 2019 оны 9 дүгээр сарын 18-ны өдөр Эрүүгийн хуулийн тусгай ангийн 24.6 дугаар зүйлийн 1 дэх хэсэгт зааснаар хэрэг бүртгэлтийн хэрэг нээсэн 12222224 дугаартай хэрэгт мөрдөн шалгах ажиллагаа явуулаад:

ОЛСОН НЬ:

Г.Алтансүх нь 2019 оны 9 дүгээр сарын 14-ны өдөр Сэлэнгэ аймгийн Мандал суманд мод бэлтгэх, эрхийн бичиг, гарал үүслийн гэрчилгээгүйгээр мод 46-96 ДАА улсын дугаартай тээврийн хэрэгслээр тээвэрлэсэн хэрэгт тусгай мэдлэг шаардлагатай байх тул Эрүүгийн хэрэг хянан шийдвэрлэх тухай хуулийн 9.1 дүгээр зүйлийн 1 дэх хэсэг, 27.1 дүгээр зүйлийн 1 дэх хэсгийг тус тус удирдлага болгон

ТОГТООХ НЬ:

- 1) Хэрэг бүртгэлтийн 12222224 дугаартай эрүүгийн хэрэгт эд мөрийн баримтаар хураасан модонд шүүх-мод судлалын шинжилгээ хийлгэхийг аймгийн Байгаль орчин, аялал жуулчлалын газарт даалгасугай.
- 2) Шүүх-мод судлалын шинжилгээг тусгай мэдлэг бүхий шинжээчээр хийлгэхийг томилсон тухай мөрдөгчид мэдэгдэхийг аймгийн Байгаль орчин, аялал жуулчлалын газарт даалгасугай.
- 3) Шинжээчид дүгнэлт гаргуулахаар дараах асуултыг асуусугай.
Үүнд:
 - I. Эд мөрийн баримтаар хураасан мод нь ямар төрөл, зүйлийн мод болох? Түүний шинжлэх ухааны нэр юу болох?
 - II. Хураасан модны куб хэмжээг тодорхойлно уу?
 - III. Хууль бусаар тээвэрлэсэн дээрх модны ойн экологи-эдийн засгийн үнэлгээг гаргаж байгаль орчинд учирсан хохирлыг тодорхойлох?
 - IV. Бэлтгэсэн модыг ямар зориулалтаар бэлтгэсэн болох?

V. Шинжээч асуусан асуултаар хязгаарлалгүйгээр, шинжилгээний явцад тусгай мэдлэгийн хүрээнд илэрсэн нэмэлт мэдээллийг дүгнэлтэд дурдана уу.

- 4) Тогтоолыг хүлээн авснаас хойш 30 хоногийн дотор дүгнэлт гаргахыг шинжээч Г.Доржид даалгасугай.
- 5) Шинжээч Г.Доржийн мэдэлд шинжилгээ хийлгэх тогтоолын хамт 46-96 ДАА улсын дугаартай автомашинд ачиж явсан модыг шилжүүлсүгэй.
- 6) Шинжээч Г.Доржид хуульд заасан дараах эрх, үүргийг тайлбарласугай.

Шинжилгээг шүүхийн шинжилгээний байгууллагаас гадуур хийлгэж байгаа тохиолдолд дүгнэлтийн загварыг нэгдсэн нэг байдлаар бичих талаар шинжээчид урьдчилан анхааруулах нь зүйтэй. Учир нь хавтаст хэргийн материалаас үзэхэд, шинжээч бүр өөр өөрийн гэсэн загвараар дүгнэлтийг гаргаж бичсэн байгаа харагддаг. Эрүүгийн хэрэг хянан шийдвэрлэх тухай хуульд шинжээч шинжилгээ хийж дүгнэлт гаргахдаа энэ хууль болон Шүүхийн шинжилгээний тухай хуульд заасан журмыг баримтална хэмээн заасан байдаг.

Шүүхийн шинжилгээний тухай хуульд шинжээч шинжилгээний явц, үр дүнг үндэслэн дүгнэлтээ бичгээр гаргаж, гарын үсэг зурна. Шинжээчийн дүгнэлтэд шинжилгээ хийсэн он, сар, өдөр, газар, шинжилгээ хийх болсон үндэслэл, шинжилгээ хийлгэх эрх бүхий этгээдийн талаарх мэдээлэл, шинжилгээ хийсэн шинжээчийн талаарх мэдээлэл (*овог, нэр, боловсрол, мэргэжил, ажилласан жил, эрдмийн зэрэг, цол, албан тушаал*), санаатайгаар худал дүгнэлт гаргасан тохиолдолд хүлээлгэх хариуцлагыг сануулсан тэмдэглэл, шинжилгээний объект ба хэргийн материалыг шинжилсэн явц, хэрэв шинжилгээний явцад хэргийн оролцогч байлцсан бол тэдгээрийн мэдээлэл, шинжээчээс асуусан асуулт, асуултын дагуу гаргасан дүгнэлт, үндэслэлийг асуулт тус бүрээр тусгаж бичнэ. Тийм учраас дараах загвараар дүгнэлтээ бичихийг зөвлөж байна.

Загвар 14. Шинжээчийн дүгнэлтийн загвар

ШИНЖЭЭЧИЙН ДҮГНЭЛТ

2020 оны 10 дугаар сарын 17-ны өдөр.

Дугаар 120

Улаанбаатар хот.

Сэлэнгэ аймгийн Байгаль орчин, аялал жуулчлалын газрын мэргэжилтэн, ХАА-н дээд боловсролтой, мод судлаач мэргэжилтэй, энэ мэргэжлээрээ 6 дахь жилдээ ажиллаж байгаа Х.Билэгт би Сэлэнгэ аймаг дахь Цагдаагийн газрын Мөрдөн байцаах тасгийн мөрдөгч, цагдаагийн дэслэгч Э.Золбаярын шинжилгээ хийлгэх тогтоолыг 2020 оны 10 дугаар сарын 23-ны өдөр хүлээн авч шинжилгээнд ирүүлсэн модонд *шүүх-мод судлалын шинжилгээ* хийв.

Хэргийн болсон байдалтай шинжилгээ томилсон тогтоолоос товч танилцав.

ШИНЖИЛГЭЭНД ИРҮҮЛСЭН ЗҮЙЛ:

1. Шинжээчийн мэдэлд 46-96 ДАА улсын дугаартай автомашинд ачсан мод.

ШИНЖЭЭЧЭЭС АСУУСАН АСУУЛТ:

- Эд мөрийн баримтаар хураасан мод нь ямар төрөл, зүйлийн мод болох? Түүний шинжлэх ухааны нэр юу болох?
- Шинжилгээнд хүргүүлсэн модны куб хэмжээг тодорхойлно уу?
- Хууль бусаар тээвэрлэн явсан дээрх модны ойн экологи-эдийн засгийн үнэлгээг гаргаж байгаль орчинд учирсан хохирлыг тодорхойлох?
- Бэлтгэгдсэн модыг ямар зориулалтаар бэлтгэсэн болох?
- Шинжээчээс асуусан асуултаар хязгаарлагдалгүйгээр, шинжилгээний явцад илэрсэн нэмэлт мэдээллийг дүгнэлтэд дурдана уу.

ҮЗЛЭГ БА ШИНЖИЛГЭЭ

Шинжилгээнд ирүүлсэн зүйл тогтоолд дурдсантай тохирч байх ба 46-96 ДАА улсын дугаартай автомашинд ачсан, нэг хажуу тал дээр нь хар өнгийн будагчаар 1-50 гэж дугаарласан, 3 м урттай, ургаж байхад нь хөрөөдөж бэлтгэсэн, эрүүл, ургаж байсан, нойтон мод байна.

Шинжилгээнд ирүүлсэн мод нарс бөгөөд түүний шинжлэх ухааны нэр нь Нарсныхан (*Pinaceae*) овгийн Pinoideae дэд овогт багтах, Нарс (*Pinus*) гэж нэрлэдэг, мөнх ногоон ба давирхайтай, шилмүүст мод болно.

Сэлэнгэ аймгийн Мандал сумын Цагаан тохой гэдэг газар нь сумын төвөөс хойш 60 км орчим зайд байдаг, сумын ашиглалтын бүсэд хамаарах мод болно. Байгаль орчин, ногоон хөгжлийн сайдын 2013 оны 11 дүгээр сарын 13-ны өдрийн 325 тоот тушаалын дагуу Гуравдугаар мужид багтах, Хөвсгөл, Булган, Сэлэнгэ, Төв, Хэнтий аймгийн ашиглалтын бүс нутагт орно.

Шинжилгээнд ирүүлсэн модны нягт шоометрийг гаргахаар нэг бүрчлэн хэмжиж гарсан дүнг хүснэгтэд оруулан, Ойн тухай хууль, Байгаль орчин, аялал жуулчлалын сайдын 2013 оны 11 дүгээр сарын 13-ны өдрийн 325 дугаар тогтоол, мөн сайдын 2009 оны 394 тоот тушаал, Монгол Улсын стандарт MNS 2379:2010 зэрэг эрх зүйн хэм хэмжээг үндэслэн тогтсон аргачлалаар бодож үзэхэд, нийт 3,452 кубметр байна (Шинжээчийн 120 тоот дүгнэлтэд хавсаргах хүснэгтийг үзнэ үү).

Хүснэгт 1. Шинжилгээнд ирүүлсэн модны эзлэхүүнийг тодорхойлсон байдал

Дэс дугаар	Урт L (метрээр)	Диаметр D (см-ээр)	Эзлэхүүн V (кубметрээр)
1	L = 4 м	D = 40 см	0,554
2	L = 4 м	D = 38 см	0,502
3	L = 4 м	D = 40 см	0,554
4	L = 4 м	D = 40 см	0,554
5	L = 4 м	D = 38 см	0,502
6	L = 4 м	D = 40 см	0,554
7	L = 4 м	D = 40 см	0,554
8	L = 4 м	D = 38 см	0,502
9	L = 4 м	D = 38 см	0,502
10	L = 4 м	D = 22 см	0,181
11	L = 4 м	D = 40 см	0,554
12	L = 4 м	D = 30 см	0,322
13	L = 4 м	D = 22 см	0,181
14	L = 4 м	D = 24 см	0,212
15	L = 4 м	D = 22 см	0,181
16	L = 4 м	D = 22 см	0,181
17	L = 4 м	D = 22 см	0,181
18	L = 4 м	D = 22 см	0,181
19	L = 4 м	D = 22 см	0,181
20	L = 4 м	D = 18 см	0,126
21	L = 4 м	D = 24 см	0,212
22	L = 4 м	D = 40 см	0,554
23	L = 4 м	D = 28 см	0,283
24	L = 4 м	D = 38 см	0,502
25	L = 4 м	D = 34 см	0,407
26	L = 4 м	D = 38 см	0,502
27	L = 4 м	D = 40 см	0,554
28	L = 4 м	D = 40 см	0,554
29	L = 4 м	D = 24 см	0,212
30	L = 4 м	D = 24 см	0,212
31	L = 4 м	D = 26 см	0,246
32	L = 4 м	D = 24 см	0,212
33	L = 4 м	D = 32 см	0,363
34	L = 4 м	D = 40 см	0,554
35	L = 4 м	D = 26 см	0,246

36	L = 4 м	D = 26 см	0,246
37	L = 4 м	D = 30 см	0,322
38	L = 4 м	D = 34 см	0,407
39	L = 4 м	D = 30 см	0,322
40	L = 4 м	D = 28 см	0,283
41	L = 4 м	D = 32 см	0,363
42	L = 4 м	D = 34 см	0,407
43	L = 4 м	D = 38 см	0,522
44	L = 4 м	D = 38 см	0,522
45	L = 4 м	D = 26 см	0,246
46	L = 4 м	D = 26 см	0,246
47	L = 4 м	D = 40 см	0,554
48	L = 4 м	D = 24 см	0,246
49	L = 4 м	D = 26 см	0,246
50	L = 4 м	D = 28 см	0,283
Дүн			3,452

Шинжилгээнд ирүүлсэн бөөрөнхий нарсан модны экологи-эдийн засгийн үнэлгээ: $3,452 \text{ м}^3 \times 50,000 \text{ төг} \times 1.5 = 258,900 \text{ төгрөг}$.

ДҮГНЭЛТ:

- 1) 46-96 ДАА улсын дугаартай автомашинд ачаатай байгаа мод нарс бөгөөд түүний шинжлэх ухааны тодорхойлолт нь Нарсныхан (*Pinaceae*) овгийн Pinoideae дэд овогт багтах, Нарс (*Pinus*) гэж нэрлэдэг, мөнх ногоон ба давирхайтай, шилмүүст мод болно. Шинжилгээнд ирүүлсэн мод эрүүл, ургаж байсан, нойтон мод байна.
- 2) Шинжилгээнд ирүүлсэн модны нягт шоометр нь 3,452 м³ байна.
- 3) Шинжилгээнд хүргүүлсэн модны ойн нөөцийн экологи-эдийн засгийн ба ойн санд учруулсан хохирол нь **258,900** төгрөг болно. Ойн санд учруулсан хохирлыг Байгаль орчныг хамгаалах тухай хуулийн 49.4-ийн 1-д заасны дагуу ойн санд учирсан хохирлыг ойн экологи-эдийн засгийн үнэлгээг гурав дахин нэмэгдүүлсэнтэй тэнцэх хэмжээгээр нэмэгдүүлж тооцох заалтын дагуу бодоход **258,000 x 3=774,000** төгрөг болно.
- 4) Шинжилгээнд хүргүүлсэн мод нь хэрэглээний зориулалтаар бэлтгэгдсэн банз мод байна.
- 5) Шинжилгээний явцад, хавтаст хэрэгт авагдсан хэргийн газрын үзлэгээр Сэлэнгэ аймгийн Мандал сумын Цагаан тохой гэдэг газраас авсан байх тул энэ газар нь сумын төвөөс хойш 60 км орчим зайд байдаг, сумын ашиглалтын бүсэд хамаарах мод болно. Байгаль орчин, ногоон хөгжлийн сайдын 2013 оны 11 дүгээр сарын 13-ны өдрийн 325 тоот тушаалын дагуу гуравдугаар мужид багтах, Хөвсгөл, Булган, Сэлэнгэ, Төв, Хэнтий аймгийн ашиглалтын бүс нутагт орно.

ШИНЖЭЭЧ:

Х.БИЛЭГТ

Загвар 15. Байгалийн ургамлыг хууль бусаар бэлтгэсэн гэмт хэрэгт ургамал таньж мэдэх зорилгоор шинжилгээ томилсон загвар

МША-69

МӨРДӨГЧИЙН ТОГТООЛ

Шинжилгээг шүүхийн шинжилгээний байгууллагаас гадуур хийлгэх, шинжээч томилох тухай

2020 оны 7 дугаар сарын 28-ны өдөр
Дугаар....
Улаанбаатар хот

Мөрдөн байцаах албаны Хүрээлэн буй орчны эсрэг гэмт хэрэг мөрдөн шалгах хэлтсийн ахлах мөрдөн байцаагч, цагдаагийн ахмад Б.Бат би Эрүүгийн хуулийн тусгай ангийн 24.8 дугаар зүйлийн 1 дэх хэсэгт зааснаар хэрэг бүртгэлтийн хэрэг нээсэн 184200001 дугаартай хэрэгт мөрдөн шалгах ажиллагаа явуулаад

ОЛСОН НЬ:

Дорнод аймгийн Хөлөнбуйр сумын харьяат Д.Доржханд, Б.Сүрэнжав нар 2020 оны 7 дугаар сарын 17-ны өдөр Дорнод аймгаас зүүн тийш замд хувийн 31-52 УАА дугаартай Портер маркийн тээврийн хэрэгслээр өөрсдийн хэлж мэдүүлснээр “Дэрвэгэр жиргэрүү” гэх ургамал тээвэрлэсэн хэрэгт ургамлын овог, төрөл зүйлийг тодорхойлох шинжилгээ хийлгэж, дүгнэлт гаргуулах шаардлагатай байгаа тул Эрүүгийн хэрэг хянан шийдвэрлэх тухай хуулийн 9.1 дүгээр зүйлийн 1 дэх хэсэг, 27.8 дугаар зүйлийн 1 дэх хэсэг, Шүүхийн шинжилгээний тухай хуулийн 19 дүгээр зүйлийг тус тус удирдлага болгон

ТОГТООХ НЬ:

- 1) Эрүүгийн 184200001 дугаартай хэрэгт эд мөрийн баримтаар хураан авсан ургамлын эд хэсэгт шүүх-ургамал судлалын шинжилгээ хийлгэхийг Шинжлэх ухааны академийн Ботаникийн цэцэрлэгт хүрээлэнгийн ургамлын ангилал зүйн лабораторийн эрхлэгч, эрдэм шинжилгээний ажилтан, доктор Г.Доржид даалгасугай.
- 2) Шинжээчийн мэдэлд эд мөрийн баримтаар хураасан ургамлын эд хэсэг, шинжилгээ томилох тогтоолыг тус тус шилжүүлсүгэй.
- 3) Шинжээчид дүгнэлт гаргуулахаар дараах асуултыг тавьсугай. Үүнд:
 - I. Шинжилгээнд хүргүүлж буй ургамлын түүхий эдийн дээж нь шинжилгээнд тэнцэх эсэх?
 - II. Хэрэв шинжилгээнд хүргүүлсэн ургамлын түүхий эдийн дээж нь шинжилгээнд тэнцэж байгаа бол ургамлын ямар овог, төрөл, зүйлд хамаарах бэ? Түүний шинжлэх ухааны нэр нь юу вэ?.
 - III. Шинжилгээнд буй тухайн ургамлын түүхий эд байгалийн ургамлын зүйл эсхүл таримал ургамлын алин болох?
 - IV. Тухайн ургамал Монгол орны аль бүс нутгаар тархан ургадаг болох?
- 4) Тогтоолыг хүлээн авснаас хойш 30 хоногийн дотор дүгнэлт гаргахыг шинжээч Г.Доржид даалгасугай.

- 5) Шинжээч Г.Доржийн мэдэлд шинжилгээ хийлгэх тогтоолын хамт дараах эд зүйлийг түр хүргүүлсүгэй.
- 6) Үүнд:
 - a. Хэрэгт эд мөрийн баримтаар хураасан ургамлын түүхий эдээс дээж болгон авсан, эвдрэл, нугарал, бутралд ороогүй үндэсний угаас үзүүр хүртэл 60 см, үндэсний угаас үндэсний урт үзүүр хүртэл 30 см, нийт 90 см урттай, цайвар ногоон өнгөтэй, үндэс хэсэг нь бор шаргалдуу өнгөтэй, модлог хатуувтар ургамал 1 ширхгийг хүргүүлсүгэй.
- 7) Шинжээч Г.Доржид хуульд заасан дараах эрх, үүргийг тайлбарласугай. Эрүүгийн хэрэг хянан шийдвэрлэх тухай хуулийн 9.2 дугаар зүйл
 1. Шинжээч дараах эрхтэй:
 - 1.1. хавтаст хэргийн материалаас шинжилгээ хийх зүйлд холбогдох хэсэгтэй нь танилцах;
 - 1.2. прокурор, мөрдөгчийн зөвшөөрснөөр мөрдөн шалгах ажиллагаанд оролцох, түүнчлэн шинжилгээ хийхтэй холбоотой асуудлаар оролцогчид асуулт тавих, мөрдөн шалгах ажиллагааны тэмдэглэлд нэмэлт, өөрчлөлт оруулах санал гаргах;
 - 1.3. дүгнэлт гаргахад хэрэгцээтэй нэмэлт баримт ирүүлэх талаар шүүх, прокурор, мөрдөгчид хандаж хүсэлт гаргах;
 - 1.4. шинжээчид тавьсан асуулт нь түүний тусгай мэдлэгийн хүрээнээс хэтэрсэн, эсхүл тусгай мэдлэгт хамаарахгүй, эсхүл шинжилгээ хийх баримт сэлтэд холбогдох хүн, байгууллагатай ашиг сонирхлын зөрчил үүсэхээр бол шинжилгээ хийж, дүгнэлт гаргахаас татгалзах;
 - 1.5. шинжилгээний байгууллагаас гадуур шинжээчээр томилогдсон тохиолдолд шинжилгээний зардал, ажлын хөлсийг гаргуулан авах;
 - 1.6. аюулгүй байдлаа хамгаалуулах хүсэлтийг шүүх, прокурор, мөрдөгчид гаргах.
 2. Шинжээч нь шүүх, прокурор, мөрдөгчийн тавьсан асуултын дагуу тусгай мэдлэг, мэргэжлийн хүрээнд шинжилгээг тал бүрээс нь бүрэн бодитой хийж, тогтоосон хугацаанд шинжлэх ухааны үндэслэл бүхий дүгнэлтийг бичгээр гаргана.
 3. Дүгнэлт гаргасан шинжээч нь мэдүүлэг авахаар шүүх, прокуророос дуудсан цагт хүндэтгэн үзэх шалтгаангүйгээр ирээгүй бол түүнийг энэ хуульд заасны дагуу шүүхийн шийдвэрээр албадан ирүүлнэ.
 7. Шинжээч зориуд худал дүгнэлт гаргавал хуульд заасан дараах хариуцлага хүлээлгэхийг сануулсугай.

Эрүүгийн хуулийн 21.4 дүгээр зүйл.

1. Шинжээч шүүхийн шийдвэр гүйцэтгэх болон мөрдөн шалгах ажиллагааны үед шүүхэд үнэн зөв дүгнэлт гаргахаа илэрхийлж, баталгаа гаргасны дараа зориуд худал дүгнэлт гаргасан бол нэг жилээс таван жил хүртэл хугацаагаар эрх хасаж таван мянга дөрвөн зуун нэгжээс хорин долоон мянган нэгжтэй тэнцэх хэмжээний төгрөгөөр торгох, эсхүл нэг жилээс таван жил хүртэл хугацаагаар зорчих эрхийг хязгаарлах, эсхүл нэг жилээс таван жил хүртэл хугацаагаар хорих ял шийтгэнэ.

ШИНЖЭЭЧ (Г.ДОРЖ)

Загвар 16. Байгалийн ургамлыг хууль бусаар бэлтгэсэн хэрэгт шинжилгээ томилсон загвар

МША-69

МӨРДӨГЧИЙН ТОГТООЛ

Шинжилгээг шүүхийн шинжилгээний байгууллагаас гадуур хийлгэх, шинжээч томилох тухай

2020 оны 10 дугаар сарын 28-ны өдөр

Мандал сум

Сэлэнгэ аймгийн Мандал сум дахь Цагдаагийн хэлтсийн Экологийн асуудал хариуцсан мөрдөгч, цагдаагийн ахмад Б.Доржсүрэн би эрүүгийн 5046689179 дугаартай хэрэгт мөрдөн шалгах ажиллагаа явуулаад

ОЛСОН НЬ:

Сэлэнгэ аймгийн Ерөө сумын иргэн Д.Батдорж хууль бусаар байгалийн ургамал түүж бэлтгэсэн хэргийг мөрдөхөд түүний хашаан дахь чингэлэг дотроос хураан авсан ургамлын зүйлийг тодорхойлоход тусгай мэдлэг ашиглах шаардлагатай байх тул Эрүүгийн хэрэг хянан шийдвэрлэх тухай хуулийн 9.1 дүгээр зүйлийн 1, мөн хуулийн 27.1 дүгээр зүйлийн 1 дэх хэсгийг тус тус удирдлага болгон

ТОГТООХ НЬ:

- 1) 5046689179 дугаартай эрүүгийн хэрэгт эд мөрийн баримтаар хураан авсан ургамлын зүйлд шүүх-ургамал судлалын шинжилгээ хийлгэсүгэй.
- 2) Шинжилгээ хийлгэхийг Шинжлэх ухааны академийн Ботаникийн цэцэрлэгт хүрээлэнд даалгасугай.
- 3) Шинжээчид дүгнэлт гаргуулахаар дараах асуултыг тавьсугай. Үүнд:
 - I. Эд мөрийн баримтаар хураан авсан шуудайтай ургамлаас дээж болгон авсан хэсэг ургамал нь шинжилгээнд тэнцэх эсэх?
 - II. Хэрэв шинжилгээнд хүргүүлсэн ургамлын дээж нь шинжилгээнд тэнцэж байгаа бол ургамлын ямар овог, төрөл, зүйлд хамаарах бэ? Түүний шинжлэх ухааны нэр?
 - III. Бусад шуудайд байгаа ургамал бүгд нэг овог, төрөл, зүйлийн ургамал мөн үү?
 - IV. Шинжлүүлж буй ургамал нь байгалийн эсхүл таримал ургамлын алин болох?
 - V. Ургамлын экологи-эдийн засгийн үнэлгээг тогтооно уу.
 - VI. Тухайн ургамал Монгол орны аль бүс нутгаар тархан ургадаг вэ?
 - VII. Шинжээчид тавьсан асуултаар хязгаарлагдалгүй, шинжээч нар нь өөрсдийн тусгай мэдлэгийн хүрээнд шинжилгээний явцад илэрсэн нэмэлт мэдээллийг дүгнэлтэд дурдана уу.Тогтоолыг хүлээн авснаас хойш 30 хоногийн дотор дүгнэлт гаргахыг шинжээч Ш.Самданд даалгасугай.
- 4) Шинжээч Ш.Самданы мэдэлд шинжилгээ хийлгэх тогтоолын хамт 10 шуудай ургамлын зүйлийг түр хүргүүлсүгэй.

Загвар 17. Байгалийн ургамлыг хууль бусаар бэлтгэсэн гэмт хэрэгт томилсон шинжээчийн дүгнэлтийн загвар

ШИНЖЭЭЧИЙН ДҮГНЭЛТ

2020 оны 10 дугаар сарын 17-ны өдөр

Дугаар 120

Улаанбаатар хот

Шинжлэх ухааны академийн Ботаникийн цэцэрлэгт хүрээлэнгийн Ургамал хатаах хэсгийн шинжээч, ургамал судлаач мэргэжилтэй, энэ мэргэжлээрээ 23 дахь жилдээ ажиллаж байгаа, биологийн ухааны доктор, дэд профессор Ш.Самдан би Сэлэнгэ аймгийн Мандал сум дахь Цагдаагийн хэлтсийн Экологийн асуудал хариуцсан мөрдөгч, цагдаагийн ахмад Б.Доржсүрэнгийн шинжилгээ хийлгэх тогтоолыг энэ сарын 21-ний өдөр хүлээн авч *шүүх-ургамал судлалын шинжилгээ* хийв.

Хэргийн болсон байдалтай шинжилгээ томилсон тогтоолоос товч танилцав.

ШИНЖИЛГЭЭНД ИРҮҮЛСЭН ЗҮЙЛ:

Иргэн Д.Батдоржийн хашаан дахь чингэлгээс хураан авсан ургамлын зүйл - 10 шуудай.

ШИНЖЭЭЧЭЭС АСУУСАН АСУУЛТ:

- I. Эд мөрийн баримтаар хураан авсан шуудайтай ургамлаас дээж болгон авсан хэсэг ургамал нь шинжилгээнд тэнцэх эсэх?
- II. Хэрэв шинжилгээнд хүргүүлсэн ургамлын дээж шинжилгээнд тэнцэж байгаа бол ургамлын ямар овог, төрөл, зүйлд хамаарах бэ? Түүний шинжлэх ухааны нэр?
- III. Бусад шуудайд байгаа ургамал бүгд нэг овог, төрөл зүйлийн ургамал мөн үү?
- IV. Шинжлүүлж буй ургамал байгалийн эсхүл таримал ургамлын алин болох?
- V. Ургамлын экологи-эдийн засгийн үнэлгээг тогтооно уу.
- VI. Тухайн ургамал Монгол орны аль бүс нутгаар тархан ургадаг вэ?
- VII. Шинжээчид тавьсан асуултаар хязгаарлагдалгүй шинжээч нар нь өөрсдийн тусгай мэдлэгийн хүрээнд шинжилгээний явцад илэрсэн нэмэлт мэдээллийг дүгнэлтэд дурдана уу.

ҮЗЛЭГ БА ШИНЖИЛГЭЭ

Шинжилгээнд ирүүлсэн зүйл тогтоолд дурдсантай тохирч байх ба нэг шуудай шаргал, бусад нь бүгд цагаан өнгөтэй, 1 хажуу талдаа хар будагчаар, үйлдвэрийн аргаар хэвлэсэн нэгэн жигд хятад бичигтэй, хиймэл мяндсаар үйлдсэн, үйлдвэрийн оёдолтой, хэмжээ нь тус бүр 60х120 см байх ба нийт жин нь 133.5 кг байв (Шинжээчийн 120 тоот дүгнэлтэд хавсаргах гэрэл зургийн үзүүлэлт (Зураг № 1)).

Бүх шуудайн дотор 1 үзүүртээ сахлаг үндэс бүхий 1.5-2.5 см диаметртэй ургамлын үндэс дүүрэн хийсэн байна (Зураг № 2. 10 шуудайны амыг нээж үзүүлэв).

Шуудай тус бүрийн дотор ургамлаас өөр зүйл гарч ирээгүй, бүх шуудайтай үндэс нэлээд чийглэг, нойтон байна.

Шинжилгээнд ирүүлсэн шуудайтай ургамлын үндэс нь 1.5-2.5 см диаметртэй, урт нь 20-40 см хэмжээтэй, бүгд сахлаг үндэстэй ба тэдгээрийн гадаад хэлбэр төрх нь ишний гадаргуу нэлээд хатуулаг, зузаан, гол хэсгээрээ зөөлөн, үсэрхэг эдтэй, чийглэг нойтон байна (Зураг № 4).

Шинжилгээнд ирүүлсэн ургамлын үндсийг хөндлөн огтлолоор зүсэж, гэрлийн микроскоп ашиглан шинжилж үзэхэд, түүний дотоод зөөлөн эдүүд бөмбөлөг хэлбэртэй, сийрэг байрласан, адил хэмжээний эсүүдээс тогтсон шинж тэмдэг илэрч байна (Зураг № 5).

Шинжилгээнд ирүүлсэн ургамлыг санд буй дээж буюу ургамлын катологиос шүүж үзэхэд, тэдгээр нь шинжээрээ “Майлзтан” буюу “*Apiaceae Lindey 1836*” овгийн, “Жиргэрүү” буюу “*Saposhnikovia Schischkin 1951*” төрөлд багтдаг, “Дэрвэгэр жиргэрүү” буюу *Saposhnikovia divaricata* Schischkin, 1951” гэдэг, олон наст ургамал байна.

Энэ ургамлын ургамал-газарзүйн тархац нь Хэнтий, Хангай, Монгол Дагуур, Хяangan, Ховд, Төв Халх, Дорнод Монголын тойрогт, үетэнт хээр, хуурай хээр, тариан талбай зэрэг газраар ургах ба илт шигүү ургадаггүй.

Үндэсний шинэ хуучин байдал, нойтон чийгтэй байгаа зэрэг нь ургамлын үндсийг тасалснаас хойш 3 сараас илүүгүй хугацаа өнгөрснийг илэрхийлж байна.

Засгийн газрын 1995 оны 8 дугаар сарын 25-ны өдрийн 153 тоот тогтоолд өөрчлөлт оруулах тухай 2004 оны 165 дугаар тогтоолын жагсаалтад зааснаар энэ ургамал “Монгол орны ховор ургамал-д багтана.

Дэрвэгэр жиргэрүү ургамлын үндсийг хөдөлгөн шилжүүлэх, савлах, тээвэрлэх явцад их хэмжээний тоосонцор үүсэж, 1 кг тутамд 50-100 гр хорогдож, хатсан нь тээвэрлэлтийн явцад бутарч үйрэх магадлал маш өндөртэй, эмзэг шинжтэй. Хөрсний чийг их үед 3 кг-аас 1 кг, бага үед 2.8 кг-аас 1 кг хүртэл хорогддог.

Байгаль орчин, аялал жуулчлалын сайдын 2018 оны 3 дугаар сарын 01-ний өдрийн А/43 тоот тушаалаар энэ ургамлыг 2023 оны 1 дүгээр сарын 01-ний өдөр хүртэл түүхийг хориглосон.

Байгаль орчин, аялал жуулчлалын сайдын 2015 оны А/282 тоот тушаалаар баталсан “Экологи-эдийн засгийн үнэлгээ”-нд зааснаар 1 кг Дэрвэгэр жиргэрүү 50,000 төгрөгөөр үнэлснийг дор хүснэгтээр үзүүлэв.

Хүснэгт 1. Ашигт ургамлын экологи-эдийн засгийн үнэлгээг тооцох

Ургамлын төрөл	1 кг ашигт ургамлын экологи-эдийн засгийн үнэлгээ
Дэрвэгэр жиргэрүү	50,000 төгрөг

Энэхүү үнэлгээгээр, шинжилгээнд ирүүлсэн 133.5 кг жинтэй дэрвэгэр жиргэрүү ургамлын үнэ 6,675,000 (зургаан сая зургаан зуун далан таван мянган) төгрөг болж байна.

Байгаль орчин, аялал жуулчлалын сайдын 2011 оны А/354 тоот тушаалын 1 дүгээр хавсралт “Ургамлын нөхөн төлбөрийг төлүүлэх журам аргачлал”-ын 1.3-т “Иргэн, аж ахуйн нэгж, байгууллага өөрийн хууль бус ажиллагааны улмаас ургамлын сан, түүний нөөцөд учруулсан шууд болон шууд бус хохирлыг нөхөн төлнө” гэж заасан үндэслэлээр, Байгаль орчныг хамгаалах тухай хуулийн 49 дүгээр зүйлийн 49.4-д: “Ургамлын аймагт учруулсан хохирлыг тухайн ургамлын экологи-эдийн засгийн үнэлгээг тав дахин нэмэгдүүлсэн хэмжээгээр тооцно” гэж заасан байдаг.

ДҮГНЭЛТ

1. Эд мөрийн баримтаар ирүүлсэн ургамлын дээж шинжилгээнд тэнцэнэ.
2. Уг ургамал нь “Майлзтан” буюу “*Apiaceae Lindey, 1836*” овгийн, “Жиргэрүү” буюу “*Saposhnikovia Schischkin, 1951*” төрлийн, “Дэрвэгэр жиргэрүү” буюу “*Saposhnikovia divaricata* Schischkin, 1951” гэдэг, олон наст ургамал байна.
3. Нийт 10 шуудайд байгаа ургамал бүгд нэг ижил овог, төрөл, зүйлийн ургамал байна.
4. Шинжилгээнд ирүүлсэн ургамлыг байгалийн ба таримал эсэхийг ялгах боломжгүй.
5. Шинжилгээнд ирүүлсэн 133.5 кг жинтэй дэрвэгэр жиргэрүү ургамлын экологи-эдийн засгийн үнэлгээ нь 6,675,000 (зургаан сая зургаан зуун далан таван мянган) төгрөг болно.
6. Шинжилгээнд ирүүлсэн ургамлын ургамал-газарзүйн тархац нь Хэнтий, Хангай, Монгол Дагуур, Хяangan, Ховд, Төв Халх, Дорнод Монголын тойрогт, үетэнт хээр, хуурай хээр, тариан талбай зэрэг газраар ургах ба илт шигүү ургадаггүй.
7. Шинжилгээний дүгнэлтэд нэмэлтээр тодорхойлсон зүйл бол шинжилгээнд ирүүлсэн ургамлын үндсийг тасалснаас хойш 3 сараас илүүгүй хугацаа өнгөрсөн байна. Энэ ургамал “Монгол орны ховор ургамал”-д багтдаг.

ШИНЖЭЭЧ:
ДОКТОР

Ш.САМДАН

Загвар 18. Байгалийн ховор ургамал болох сибирь хушны самар хууль бусаар бэлтгэсэн хэрэгт шинжээч томилсон загвар

МША-69

МӨРДӨГЧИЙН ТОГТООЛ

Шинжээч томилж, шинжилгээ хийлгэх тухай

2020 оны 10 дугаар сарын 28-ны өдөр

Мандал сум

Сэлэнгэ аймгийн Мандал сум дахь Цагдаагийн хэлтсийн Экологийн асуудал хариуцсан мөрдөгч, цагдаагийн ахмад Б.Дондов би эрүүгийн 50000079 дугаартай хэрэгт мөрдөн шалгах ажиллагаа явуулаад

ОЛСОН НЬ:

Сэлэнгэ аймгийн Ерөө сумын нутгаас иргэн Д.Батдорж хууль бусаар их хэмжээний самар бэлтгэж яваад саатуулагдсан хэрэгт тусгай мэдлэг ашиглах шаардлагатай байх тул Эрүүгийн хэрэг хянан шийдвэрлэх тухай хуулийн 9.1 дүгээр зүйлийн 1, мөн хуулийн 27.1 дүгээр зүйлийн 1 дэх хэсгийг тус тус удирдлага болгон

ТОГТООХ НЬ:

- 50000079 дугаартай эрүүгийн хэрэгт эд мөрийн баримтаар хураасан самарт шүүх-ургамал судлалын шинжилгээ хийлгэсүгэй.
- Шинжилгээ хийж хариуг 2020 оны 11 дүгээр сарын 04-ний өдрийн дотор гаргаж мөрдөгч Б.Дондовт (Утасны дугаар 69159798) ирүүлэхийг шинжилгээг хүлээн авсан шинжээчид даалгасугай.
- Шинжээчийн мэдэлд 71-83 СЭУ улсын дугаартай автомашинд ачиж явсан нэг шуудай 25 кг самар, шинжилгээ томилох тогтоолыг тус тус шилжүүлсүгэй.
- Шинжээчид Эрүүгийн хэрэг хянан шийдвэрлэх тухай хуулийн 9.1 дүгээр зүйлийн 9.1; 9.2; 9.4; 9.5 дахь хэсэгт заасан, мөрдөн шалгах ажиллагаанд шинжээч оролцох оролцоо, мөн хуулийн 9.2 дугаар зүйлд заасан шинжээчийн эрх, үүрэг, мөн хуулийн 27.1 дүгээр зүйлийн 27,1; 27,7; 27,8 дахь хэсэгт заасан шинжилгээ хийлгэх журмыг тус тус тайлбарлан өгсүгэй.
- Шинжээчид дүгнэлт гаргуулахаар дараах асуултыг тавьсугай. Үүнд:
 - Шинжилгээнд хүргүүлж байгаа самар нь Засгийн газрын 153 дугаар тогтоолоор баталсан “ховор ургамлын жагсаалт”-д орсон сибирь хушны үр идээ (*Pinus*) мөн эсэх? Хэрэв биш бол ямар ургамлын үр идээ болох, түүний шинжлэх ухааны нэр юу болох?
 - Хэрэв сибирь хушны самар мөн бол энэ жилийн ургац мөн эсэх?
 - Түүж бэлтгэсэн, хадгалсан хугацаа, хаанаас бэлтгэсэн болохыг тодорхойлох боломжтой эсэх?
 - Байгаль орчинд учирсан экологийн хохирлыг тогтоох?

Шинжээчээс асуусан асуулт түүний тусгай мэдлэгийн хүрээнээс хальсан, эсхүл тусгай мэдлэгт хамаарахгүй, эсхүл шинжилгээ хийх баримт сэлтэд холбогдох хүн, байгууллагатай ашиг сонирхлын зөрчил үүсэхээр бол шинжилгээ хийж, дүгнэлт гаргахаас татгалзах эрхтэй байдаг.

Шинжээч нь шинжилгээний объектыг хүргэх, тээвэрлэх боломжгүй тохиолдолд тухайн объект байгаа газар чөлөөтэй нэвтрэх, шинжилгээ хийх нөхцөлөөр хангах талаар шинжээч томилсон эрх бүхий байгууллага, албан тушаалтанд мэдэгдэнэ.

Загвар 20. Эд хөрөнгийн үнэлгээ хийлгэхээр шинжээч томилсон тогтоолын загвар

МША-69

МӨРДӨГЧИЙН ТОГТООЛ

Шинжээч томилж, шинжилгээ хийлгэх тухай

2020 оны 10 дугаар сарын 28-ны өдөр

Мандал сум

Сэлэнгэ аймгийн Мандал сум дахь Цагдаагийн хэлтсийн Экологийн асуудал хариуцсан мөрдөгч, цагдаагийн ахмад Б.Дондов би эрүүгийн 5046689179 дугаартай хэрэгт мөрдөн шалгах ажиллагаа явуулаад

ОЛСОН НЬ:

Сэлэнгэ аймгийн Ерөө сумын нутгаас иргэн Д.Батдорж хууль бусаар мод бэлтгэж яваад саатуулагдсан хэрэгт тусгай мэдлэг ашиглах шаардлагатай байх тул Эрүүгийн хэрэг хянан шийдвэрлэх тухай хуулийн 9.1 дүгээр зүйлийн 1, мөн хуулийн 27.1 дүгээр зүйлийн 1 дэх хэсгийг тус тус удирдлага болгон

ТОГТООХ НЬ:

- 5046689179 дугаартай эрүүгийн хэрэгт 71-83 СЭУ автомашинд үнэлгээ хийлгэхийг Үнэлгээний компанид даалгасугай.
- Шинжилгээ хийж хариуг 2020 оны 11 дүгээр сарын 04-ний өдрийн дотор гаргаж мөрдөгч Б.Дондовт (Утасны дугаар 69159798) ирүүлэхийг шинжилгээг хүлээн авсан шинжээчид даалгасугай.
- Шинжээчийн мэдэлд 71-83 СЭУ дугаартай автомашин, шинжилгээ томилох тогтоолыг тус тус шилжүүлсүгэй.
- Шинжээчид Эрүүгийн хэрэг хянан шийдвэрлэх тухай хуулийн 9.1 дүгээр зүйлийн 9.1; 9.2; 9.4; 9.5 дахь хэсэгт заасан, мөрдөн шалгах ажиллагаанд шинжээч оролцох оролцоо, мөн хуулийн 9.2 дугаар зүйлд заасан шинжээчийн эрх, үүрэг, мөн хуулийн 27.1 дүгээр зүйлийн 27,1; 27,7; 27,8 дахь хэсэгт заасан шинжилгээ хийлгэх журмыг тус тус тайлбарлан өгсүгэй.
- Шинжээчид дүгнэлт гаргуулахаар дараах асуултыг тавьсугай. Үүнд:
 - 71-83 СЭУ улсын дугаартай, 2009 онд үйлдвэрлэж, 2018 онд импортлон оруулж ирсэн, цагаан, Бонго автомашины зах зээлийн үнэ хэдэн төгрөг болох вэ?

ДҮГНЭЛТ

1. Шинжилгээнд ирүүлсэн ургамлын эд, хэсгүүд нь шинжилгээнд тэнцэнэ.
2. Шинжилгээнд хүргүүлсэн ургамлын зүйл нь “Луультан” (Chenopodiaceae Vent) овгийн, “Лууль” төрлийн, “Цагаан лууль” нэртэй ургамал байна.
3. Энэ хоёр ургамал нэг төрөл, зүйлийн ургамал мөн.
4. Автомашин тэвшин дээрээс илрүүлж, шинжилгээнд хүргүүлсэн ургамал хэргийн газар орчимд ургадаг.
5. Дээрх ургамлууд нэг хөрсөнд ургасан эсэхийг тогтоох асуудал нь шүүх-ургамал судлалын тусгай мэдлэгийн хүрээнээс хальсан тул энэ шинжилгээгээр тогтоох боломжгүй, шүүх-хөрс судлалын тусгай мэдлэг ашиглахыг зөвлөж байна.

ШИНЖЭЭЧ:

ДОКТОР, ДЭД ПРОФЕССОР
ЦАГДААГИЙН ДЭСЛЭГЧ

Р.БАТ
Ж.ТАМИР

Шинжээчийн 1543 тоот дүгнэлтэд хавсаргах

ГЭРЭЛ ЗУРГИЙН ҮЗҮҮЛЭЛТ



Зураг № 3. “А” ууттай ургамлын зүйлийн ишний шинж

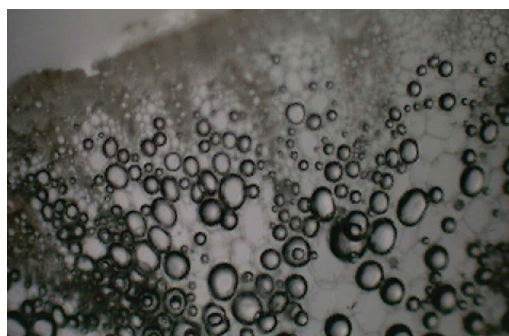

Зураг № 4. “А” ууттай ургамлын зүйлийн дотоод зөөлөн эдийн шинж

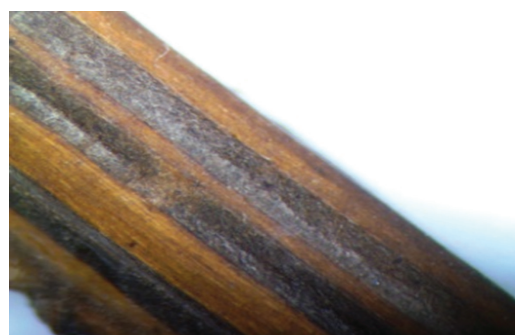

Зураг № 5. “А” ууттай ургамлын зүйлийн ишний шинж

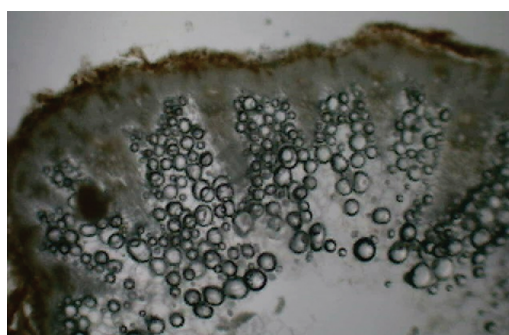

Зураг № 6. “А” ууттай ургамлын зүйлийн дотоод зөөлөн эдийн шинж

5.5.3. Хууль бусаар мод, байгалийн ургамал бэлтгэх гэмт хэрэгт мөрдөгчөөс гаргах бусад тэмдэглэл, тогтоол, саналын загварууд

Загвар 20. Гэмт хэргийн талаарх гомдол, мэдээлэл хүлээн авсан тэмдэглэлийн загвар

МША-1

ГЭМТ ХЭРГИЙН ТАЛААРХ ГОМДОЛ, МЭДЭЭЛЭЛ ХҮЛЭЭН АВСАН ТЭМДЭГЛЭЛ

2020 оны 2 дугаар сарын 18-ны өдөр Дугаар Дархан хот

Дархан-Уул аймаг дахь Цагдаагийн газрын Мөрдөн байцаах тасгийн мөрдөгч, цагдаагийн ахмад Б.Отгонбаяр би, Дархан-Уул аймаг дахь Цагдаагийн газрын Эрүүгийн цагдаагийн тасгийн экологийн асуудал хариуцсан байцаагч цагдаагийн дэслэгч Б.Саруулсайханаас ирүүлсэн “40-68 ДАР улсын дугаартай тээврийн хэрэгслээр гарал үүслийн гэрчилгээнд зааснаас илүү модон материал (нарсан банз) тээвэрлэж явсан тээврийн хэрэгслийг саатууллаа” гэх гэмт хэргийн талаар гаргасан гомдол (мэдээлэл)-ыг Эрүүгийн хэрэг хянан шийдвэрлэх тухай хуулийн 30.2 дугаар зүйлийн 1 дэх хэсгийг удирдлага болгон 2020 оны 2 дугаар сарын 18-ны өдрийн 09 цаг 45 минутад хүлээн авч, тэмдэглэл үйлдэв.

Санаатайгаар худал мэдээлбэл Зөрчлийн тухай хуулийн 15.2 дугаар зүйлийн 1 дэх хэсгийн 1.2 дахь заалтад заасан хариуцлага хүлээлгэхийг мэдээлэл өгөгчид сануулав.

Дараагийн цохолт
Бүртгэлийн дугаар

ТЭМДЭГЛЭЛ ҮЙЛДСЭН:
МӨРДӨГЧ, ЦАГДААГИЙН АХМАД ЦОЛТОЙ (Б.ОТГОНБАЯР)
(гарын үсэг) (нэр)

Загвар 21. Хэрэг бүртгэлтийн хэрэг нээх мөрдөгчийн тогтоолын загвар

МША-2		
МӨРДӨГЧИЙН ТОГТООЛ		
Хэрэг бүртгэлтийн хэрэг нээх тухай		
2019 оны 12 дугаар сарын 08-ны өдөр	Дугаар	Чойбалсан хот
Хэргийн бүртгэлийн дугаар		
<p>Дорнод аймаг дахь Цагдаагийн газрын Эрүүгийн цагдаагийн газрын эдийн засгийн мөрдөгч, цагдаагийн ахлах дэслэгч Б.Мөнхжаргал би, Хэрлэн сумын 6 дугаар багийн иргэн Мөнхөө овогтой Саруулаас гаргасан Дорнод аймгийн Баян-Уул сумын 6 дугаар баг, Будлиант гэх газраас зөвшөөрөлгүй мод бэлтгэж, тээвэрлэсэн тухай гэмт хэргийн талаарх мэдээллийг 2019 оны 12 дугаар сарын 03-ны өдөр хүлээн авч хянаж үзээд</p>		
ОЛСОН НЬ:		
<p>Дорнод аймгийн Баян-Уул сумын 6 дугаар баг, Будлиант гэх газраас 2019 оны 11 дүгээр сарын 23-ны өдөр ойгоос зохих зөвшөөрөлгүйгээр ихээхэн хэмжээний нойтон шинэс мод бэлтгэж, 71-34 ДОА, 68-11 ДОА дугаартай ачааны машинуудаар тээвэрлэж, аймгийн төвийн модны захын хашаанд 2019 оны 11 дүгээр сарын 24-ний өдрийн үүрээр 05 цагт буулгасан тухай мэдээлэлд хэрэг бүртгэлийн хэрэг нээж, Эрүүгийн хэрэг хянан шийдвэрлэх ажиллагаа явуулах үндэслэлтэй байх тул Эрүүгийн хэрэг хянан шийдвэрлэх тухай хуулийн 30.9 дүгээр зүйлийн 1 дэх хэсгийг удирдлага болгон</p>		
ТОГТООХ НЬ:		
<ol style="list-style-type: none">Бүртгэлийн 4190 дугаартай Баян-Уул сумын 6 дугаар баг, Будлиант гэх газраас 2019 оны 11 дүгээр сарын 23-ны өдөр ойгоос зохих зөвшөөрөлгүйгээр мод бэлтгэж тээвэрлэсэн тухай мэдээлэлд Эрүүгийн хуулийн тусгай ангийн 24.6 дугаар зүйлийн 1 дэх хэсэгт зааснаар хэрэг бүртгэлийн хэрэг нээсүгэй.Хэрэг бүртгэлтийн хэрэг нээсэн тухай Дорнод аймгийн прокурорын газрын хяналтын прокурорт 2020 оны 12 дугаар сарын 08-ны өдрийн 18 цаг 10 минутад (даруй) мэдэгдсэнийг дурдсугай.Тогтоолыг прокурорт 72 цагийн дотор танилцуулан нэгдсэн бүртгэлд бүртгүүлж, хэргийн бүртгэлтийн дугаар авсугай.Хэрэг бүртгэлтийн хэрэг нээсэн тухай мэдээлэл гаргагч М.Саруулд даруй мэдэгдсүгэй.		
<p>ТОГТООЛ ҮЙЛДСЭН: ЭДИЙН ЗАСГИЙН МӨРДӨГЧ, ЦАГДААГИЙН АХЛАХ ДЭСЛЭГЧ ТАНИЛЦСАН: ЭРҮҮГИЙН ЦАГДААГИЙН ТАСГИЙН ДАРГА ЦАГДААГИЙН ДЭД ХУРАНДАА</p>		
		/Б.МӨНХЖАРГАЛ/ /З.ЖАВХЛАН/
2020 оны 12 дугаар сарын 08-ны өдөр 17 цаг 30 минут		

Загвар 22. Эрүүгийн хэрэг үүсгэж, яллагдагчаар татах тухай мөрдөгчийн саналын загвар

МША-3		
МӨРДӨГЧИЙН САНАЛ		
Эрүүгийн хэрэг үүсгэж, яллагдагчаар татах тухай		
2020 оны 3 дугаар сарын 20-ны өдөр	Дугаар 17	Дархан хот
<p>Дархан-Уул аймаг дахь Цагдаагийн газрын Эрүүгийн цагдаагийн тасгийн ахлах мөрдөгч, цагдаагийн ахмад цолтой Б.Зандраа би 2020 оны 2 дугаар сарын 21-ний өдөр Эрүүгийн хуулийн тусгай ангийн 24.6 дугаар зүйлийн 1 дэх хэсгээр хэрэг бүртгэлтийн хэрэг нээсэн 201800005 дугаартай хэрэгт мөрдөн шалгах ажиллагаа явуулаад</p>		
ОЛСОН НЬ:		
<p>Дархан-Уул аймгийн Хонгор сумын 2 дугаар багийн нутаг дэвсгэрт Түшиг уул, хяналтын постод иргэн Г.Магсар 2020 оны 2 дугаар сарын 18-ны өдөр 40-68 ДАА улсын дугаартай Volvo маркийн тээврийн хэрэгслээр СБА Серитэй 0013185 дугаартай мод, модон материалын гарал үүслийн гэрчилгээнд дурдсан хэмжээнээс хэтрүүлэн 3 метр куб модон материал нарсан банз тээвэрлэж яваад саатуулагдсан гэмт хэрэг үйлдсэн нь тээврийн хэрэгсэлд хийсэн үзлэгийн тэмдэглэл, шинжээчийн дүгнэлт, гэрч Б.Дорж, Г.Батаа, С.Сүрэн нарын мэдүүлэг зэргээр тогтоогдож байна.</p> <p>Яллагдагчаар татагдах Г.Магсарын оршин суугаа газар тодорхой, хавтаст хэрэгт авагдсан хаягтаа байдаг, хэрэгт зайлшгүй хийгдэх хэрэг бүртгэлтийн ажиллагааг бүрэн хийсэн, хэрэг бүртгэлтийг дуусгаж, Эрүүгийн хэрэг хянан шийдвэрлэх тухай хуулийн 30.15 дугаар зүйлийн 1 дэх хэсгийг удирдлага болгон Эрүүгийн хуулийн тусгай ангийн 24.6 дугаар зүйлийн 1 дэх хэсгээр эрүүгийн хэрэг үүсгэж, яллагдагчаар татах саналыг Аймгийн прокурорын газрын хяналтын прокурорт гаргаж байна.</p>		
<p>САНАЛ ГАРГАСАН: ЭРҮҮГИЙН АХЛАХ МӨРДӨГЧ, ЦАГДААГИЙН АХМАД</p>		
		Б.ЗАНДРАА
<p>ТАНИЛЦСАН: ДЭД БӨГӨӨД ЭРҮҮГИЙН ЦАГДААГИЙН ТАСГИЙН ДАРГА, ЦАГДААГИЙН ХОШУУЧ</p>		
		Ц. ЖАРГАЛ
2020 оны 3 дугаар сарын 20-ны өдөр		

6.1 ХИЧЭЭЛИЙН ТАНИЛЦУУЛГА, СУРГАЛТЫН ҮЙЛ АЖИЛЛАГАА

Хичээлийн товч танилцуулга

Хамрах хүрээ	Хууль сахиулах байгууллагуудын албан хаагчид болон байгаль орчны хяналтын улсын байцаагч, мэргэжилтэн, холбогдох байцаагч, ажилтнууд	Сургалтын хэлбэр	Лекц
Сургалт явуулах газар	Сургалтын танхим (заал)	Хугацаа	2 цаг
Хичээлийн товч танилцуулга	Суралцагчдад хууль бусаар мод, байгалийн ургамал бэлтгэх гэмт хэрэг үүсгэх, яллагдагчаар татах ажиллагааны онцлог, яллагдагчаас мэдүүлэг авах, хууль бусаар мод, байгалийн ургамлыг бэлтгэх гэмт хэргийг яллахад прокуророос анхаарах асуудлууд болон прокуророос гаргадаг зарим эрх зүйн баримт бичгийн загвар, жишээг тайлбарлан, ойлгуулах, мэдлэгийг суралцагчийн оролцооны аргаар хамтран бүтээх.		
Сургалтын арга зүй	Суралцагчийн оролцооны аргууд: тонгоруу анги, өөрөөр нь яриулах, эерэг ба сөрөг байдлаар дүгнүүлэх болон тайлбарлан ойлгуулах, сонсож таниулах.		
Хичээлийн товч агуулга			
<ul style="list-style-type: none"> • Эрүүгийн хэрэг үүсгэх, яллагдагчаар татах ажиллагаа ба нотлох баримтыг цуглуулах, бэхжүүлэх, үнэлэх ажиллагааны онцлог • Зарим мөрдөн шалгах ажиллагаа явуулахад прокуророос анхаарах зүйлс • Яллагдагчаас мэдүүлэг авах болон анхаарах асуудал • Хууль бусаар мод, байгалийн ургамлыг бэлтгэх гэмт хэргийг яллахад прокуророос анхаарах асуудал • Прокурорын яллах дүгнэлт үйлдэх аргачлал, зарим эрх зүйн баримт бичгийн загвар, жишээ 			
Сургалтын хэрэглэгдэхүүн	<ul style="list-style-type: none"> - Цахим танилцуулга - Хичээлийн хөтөлбөр, нэгж хичээлийн удирдамж - Тодорхой тохиолдол, жишээ - Бусад 		

Сургалтын үйл ажиллагаа

№	Үе шат	Багшийн үйл ажиллагаа	Хугацаа (минут)	Суралцагчийн үйл ажиллагаа	Анхаарах зүйл
1.	Сэргээн санах буюу мэдлэгийг үнэлэх	Суралцагчидтай мэндчилж, өөрийгөө танилцуулна. Хичээлийн агуулгын талаар суралцагчдын үзэл хандлагыг асуулт асуух хэлбэрээр тодорхойлж, тэдний мэдлэгийн хүрээг тодорхойлно.	10	Багшийн асуусан асуудлыг шийдвэрлэх, ойлголт, үзэл бодлоо чөлөөтэй илэрхийлэх	Хэлэлцүүлгийг хичээлийн сэдэвтэй уялдуулан чиглүүлэх, сэдвийн хүрээнээс гаргахгүй байх
2.	Шинэ мэдлэг олгох үе шат	Урьдчилан бэлтгэсэн слайд дээр тулгуурлан хичээлийг явуулахдаа суралцагчдын идэвхийг өрнүүлэх, мотиваци хэрэглэнэ.	70	Хичээлээр олж авсан өөрийн ойлголт, шинэ мэдлэгээ тэмдэглэх, үзэл бодлоо чөлөөтэй илэрхийлэх	Лекцийн агуулгыг ойлгож буй эсэхэд анхаарах
3	Бататгах үе шат	Шинэ мэдлэгийг жишээ дээр тайлбарлах	8	Өөрийн зүгээс үзсэн сэдэвтэй холбоотой холбоотой жишээ гаргах, түүнийг холбож тайлбарлах	Ярилцлагыг чиглүүлэх, дүгнэлт бичүүлж, бусдад нь сонсох
4	Гэрийн даалгавар	Үзсэн хичээлийн сэдэвтэй холбоотой олж авсан мэдлэгээ бататгах үүднээс холбогдох материал уншиж судлах даалгавар өгнө.	2	Үзсэн сэдвийн хүрээнд уншсан ном, зохиол, сурах бичгээс товчлол бичих	
5		Дүгнэлт		Сургалтын үед гарсан амжилт, дутагдлыг тооцож, дараагийн сургалтад анхаарах, нэгж хичээлийн удирдамж, бэлдсэн лекц, заах арга зүйг баяжуулах.	

6.2 ЭРҮҮГИЙН ХЭРЭГ ҮҮСГЭЖ, ЯЛЛАГДАГЧААР ТАТАХ АЖИЛЛАГАА, ГЭМТ ХЭРГИЙН ЗҮЙЛЧЛЭЛ

Эрүүгийн хэрэг үүсгэж, яллагдагчаар татах гэдэг нь мөрдөгчөөс гэмт хэргийн шинж агуулсан үйлдэлд мөрдөн байцаалт явуулахаар саналыг үндэслэн гаргаж буй прокурорын шийдвэр юм. Эрүүгийн хэрэг үүсгэж, яллагдагчаар татах тогтоол гарснаар мөрдөн байцаалтын ажиллагаа эхлэх ба мод, байгалийн ургамлыг хууль бусаар бэлтгэхтэй холбоотой дээр дурдсан тодорхой хэргүүдийн гомдол мэдээллийг шалгах 5-14 хоногийн хугацаанд болон хэрэг бүртгэлтийн нийт 30 хоногийн хугацаанд цугларсан нотлох баримтад тулгуурлан зүйлчлэл хийж, тогтоолдоо тусгадаг.

Схем 4. Эрүүгийн хэрэг үүсгэж, яллагдагчаар татах үйл ажиллагааны дараалал

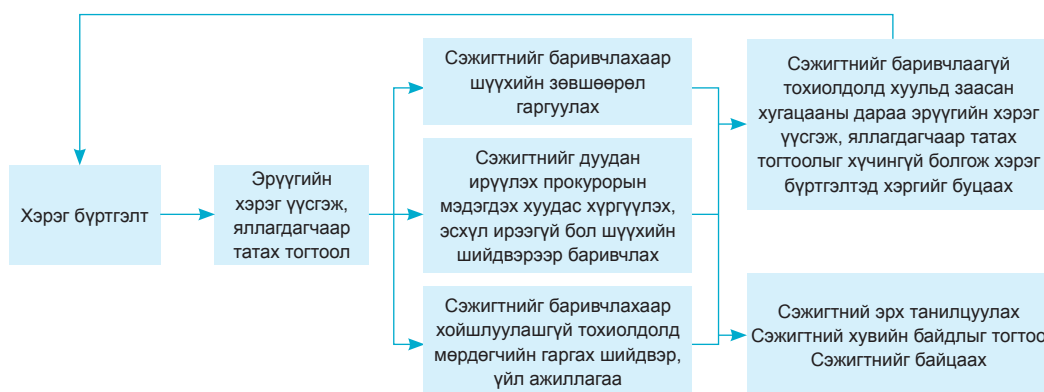

Прокуророос хэрэг бүртгэлтийн явцад цугларсан нотлох баримтыг үнэлж, хууль бусаар байгалийн ургамал, мод бэлтгэх шинжтэй үйлдэлд эрүүгийн хэрэг үүсгэж, яллагдагчаар татах шийдвэрийг түргэн шуурхай гаргах нь тухайн гэмт хэргийн шинжтэй үйлдлийг шалгаж тогтоох, байгаль орчинд учруулах сөрөг нөлөөллийг багасгах, гэмт гэмт хэргийн шинжтэй үйлдлийн хохирол, хор уршгийг бууруулах зэрэг асуудлыг шуурхай шийдвэрлэхэд чухал ач холбогдолтой юм.

Хэрэг бүртгэлтийн явцад эрүүгийн хэрэг хянан шийдвэрлэх ажиллагаа явуулж болохгүй тохиолдол үүсээгүй, тухайн хүн, хуулийн этгээд гэмт хэрэг үйлдсэн гэж үзэх нөхцөл байдал тогтоогдсон, яллагдагчаар татах хүн, хуулийн этгээд хаана байгаа нь тодорхой бол мөрдөгч эрүүгийн хэрэг үүсгэж яллагдагчаар татах саналыг прокурорт хүргүүлнэ.

Яллагдагчаар татах хүн, хуулийн этгээд хаана байгаа нь тодорхой, хэрэг бүртгэлт явуулах шаардлагагүй гэж үзвэл прокурор өөрийн санаачилгаар, эсхүл мөрдөгчийн саналаар эрүүгийн хэрэг үүсгэж яллагдагчаар татах тухай тогтоол үйлдэж, прокурорын нэгдсэн бүртгэлд бүртгүүлнэ.

Мөрдөн байцаалт явуулах эрх зүйн үндэслэл болсон эрүүгийн хэрэг үүсгэж яллагдагчаар татах тогтоол үйлдэгдмэгц прокурор нь дараах ажиллагаа явуулахыг мөрдөгчид даалгана. Үүнд:

1. Сэжигтнийг прокурорын мэдэгдэх хуудсаар дуудан ирүүлэх
2. Сэжигтнийг шүүхийн зөвшөөрлөөр баривчлах
3. Эрүүгийн хэрэг хянан шийдвэрлэх тухай хуульд заасны дагуу хойшлуулагшгүй тохиолдолд баривчилсан сэжигтэнд эрүүгийн хэрэг үүсгэж яллагдагчаар татах тогтоол танилцуулах зэрэг болно.

Эрүүгийн хэрэг хянан шийдвэрлэх тухай хуульд “сэжигтэн” гэж энэ хуульд заасны дагуу баривчлагдсан, эсхүл яллагдагчаар татах тогтоолтой танилцуулахаар дуудагдсан хүнийг ойлгоно гэж тодорхойлсон ба хууль бусаар байгалийн ургамал, мод бэлтгэсэн гэж сэрдэгдэж байгаа хүн нь ихэвчлэн бүлэглэн гүйцэтгэдэг, зохион байгуулалттай шинж чанартай, хэн ямар үүрэг гүйцэтгэсэн болох нь тодорхойгүй, ихэвчлэн байгалийн ургамал, модыг хууль бусаар тээвэрлэж байх явцад нь таслан зогсоож, илрүүлсэн байдаг онцлогтой.

Мөрдөгч дараах тохиолдолд сэжигтнийг шүүхийн зөвшөөрөлгүй баривчилж болно. Үүнд:

- Гэмт хэрэг үйлдэж байх үед, эсхүл үйлдсэн дор нь барьсан
- Эрүүгийн хэрэг хянан шийдвэрлэх тухай хуульд заасан хойшлуулагшгүй тохиолдолд
- Гэмт хэрэг үйлдсэн гэж гэрч, хохирогч шууд заасан
- Тухайн хүний хувцас, бие, орон байр, эд зүйл, тээврийн хэрэгсэлд гэмт хэргийн ул мөр илэрсэн.

Мөрдөгч сэжигтнийг баривчилсан даруй прокурорт мэдэгдэж, прокурор шийдвэрийг шүүхэд даруй хүргүүлж 24 цагийн дотор шүүх шийдвэрлэнэ. Мөрдөгч шүүхийн зөвшөөрөлгүй баривчилсан сэжигтэнд эрүүгийн хэрэг үүсгэж яллагдагчаар татах саналаа сэжигтнийг баривчилснаас хойш прокурорт даруй хүргүүлнэ.

Прокурор мөрдөгчийн саналыг үндэслэлтэй гэж үзвэл, саналыг хүлээн авснаас хойш 6 цагийн дотор баривчилсан сэжигтэнд эрүүгийн хэрэг үүсгэж яллагдагчаар татах эсэхийг шийдвэрлэнэ. Энэ тохиолдолд мөрдөгчөөс саналын хамт хүргүүлж байгаа хууль бусаар байгалийн ургамал, мод бэлтгэх гэмт хэргийн талаарх гомдол, мэдээллийг шалгасан нотлох баримт, хойшлуулагшгүй үндэслэлээр авсан ажиллагааны үр дүн, бусад нотлох баримтын хамтаар хүргүүлэх ба энэ гэмт хэргийн “хууль бусаар” гэсэн шинжийг бүрэн эсхүл анхдагч байдлаар нотлох баримтыг цуглуулж чадсан эсэхийг хянан үзэх шаардлагатай.

Эрүүгийн хэрэг хянан шийдвэрлэх тухай хуулийн 31.4 дүгээр зүйлд шүүхийн зөвшөөрлөөр баривчлах үндэслэлийг тодорхой зааж прокурор нь сэжигтнийг баривчлах саналыг шүүхэд гаргаж, баривчлах ажиллагааг хэрэгжүүлэх байгууллага баривчлан 48 цагийн хугацаагаар тусгаарлана. Үүнд:

- Хуульд заасан үндэслэл, журмын дагуу сэжигтнийг дуудахад хүндэтгэн үзэх

шалтгаангүйгээр ирээгүй, эсхүл мэдэгдэх хуудсыг хүлээн авахаас татгалзсан бол

- Оргон зайлсан, эсхүл мэдэгдэх хуудсаар дуудахад оргон зайлах үндэслэл байгаа бол
- Мөрдөгч, прокурор, шүүгч, хохирогч, гэрч, хамтран гэмт хэрэг үйлдсэн хүнийг дарамтлах, сүрдүүлэх, амь нас, эрүүл мэндэд нь халдах үндэслэл байгаа бол
- Гэмт хэрэг үйлдсэн гэх хангалттай үндэслэл байгаа, түүнчлэн дахин гэмт хэрэг үйлдэх, гэмт хэргээ төгсгөх үндэслэл байгаа бол
- Нотлох баримтаа устгах, өөрчлөх, хуурамчаар үйлдэх, эсхүл гэрч, хохирогч, хамтран гэмт хэрэг үйлдсэн хүнд хууль бусаар нөлөөлөх үндэслэл илэрсэн бол.

Прокурор эрүүгийн хэрэг үүсгэж яллагдагчаар татах тогтоол үйлдсэний дараа сэжигтнийг мэдэгдэх хуудсаар дуудан ирүүлж уг тогтоолыг танилцуулахыг мөрдөгчид даалгана. Тогтоол танилцуулахаар сэжигтнийг дуудан ирүүлэхдээ Эрүүгийн хэрэг хянан шийдвэрлэх тухай хуулийн 12.1 дүгээр зүйлд заасан журмыг баримталж мэдэгдэх хуудсыг гардуулан өгөх журмыг хэрэгжүүлж ажиллах шаардлагатай ба энэ журмыг баримтлаагүйгээс цаашид таслан сэргийлэх арга хэмжээг гэмт хэрэг үйлдэгчид шат дараалан, үр дүнтэй хэрэглэх боломж багасдаг гэдгийг мөрдөгчид ойлговол зохино.

Хүндэтгэн үзэх шалтгаанаар ирэх боломжгүй тухайгаа мэдэгдэх хуудас хүлээн авсан сэжигтэн мөрдөгчид даруй мэдэгдэж, энэ тухай баримтаа ирүүлсэн бол яллагдагчаар татах тогтоол танилцуулах хугацааг прокурор 24 цаг хүртэл хугацаагаар хойшлуулж болно.

Харин эрүүгийн хэрэг үүсгэж, яллагдагчаар татах тогтоолтой танилцуулахаар дуудсан сэжигтэн хүндэтгэн үзэх шалтгаангүйгээр ирээгүй, мэдэгдэх хуудсыг хүлээн авахаас татгалзсан нь түүнийг шүүхийн зөвшөөрлөөр баривчлах үндэслэл болно. Шөнийн цагт тогтоол танилцуулахаар сэжигтнийг дуудан ирүүлэхийг хориглоно.

Мөрдөгч баривчлагдсан сэжигтэнд баривчлах тухай шүүхийн шийдвэр танилцуулахаас өмнө, шүүхийн зөвшөөрөлгүй баривчилсан бол баривчилсан даруй дараах эрхийг танилцуулна. Үүнд:

- Ямар гэмт хэрэгт сэжиглэж байгаа
- Хууль зүйн туслалцаа авах эрхтэй болох
- Түүний хийсэн үйлдэл, хэлсэн үг өөрийнх нь эсрэг шүүхэд нотлох баримт болохыг анхааруулах
- Хууль ёсны шаардлагыг биелүүлэхгүй бол холбогдох хуульд заасны дагуу албадлага хэрэглэхийг сануулах.

Шүүхийн зөвшөөрлөөр баривчлах тохиолдолд мөрдөгч дээрх эрхийг танилцуулсны дараа сэжигтэнд баривчлах тухай шүүхийн зөвшөөрөл, үндэслэлийг танилцуулна. Мөрдөгч сэжигтнийг баривчлах үед, эсхүл баривчилсны дараа сэжигтний биед үзлэг хийж, дараах эд зүйлийг хураан авна. Үүнд:

- Хүний амь нас, эрүүл мэндэд аюул учруулах эд зүйл
- Оргон зайлахад ашиглаж болох эд зүйл, баримт бичиг
- Гэмт хэрэг үйлдэж олж авсан, эсхүл гэмт хэрэг үйлдэхэд ашигласан байж болзошгүй эд зүйл, баримт бичиг
- Хэргийг хянан шийдвэрлэхэд ач холбогдолтой эд зүйл, баримт бичиг
- Хүн, хуулийн этгээд эзэмших, ашиглах, хадгалах, авч явахыг хуулиар хориглосон эд зүйл, баримт бичиг.

Мөрдөгч сэжигтнийг баривчилснаас хойш 6 цагийн дотор түүний хувийн байдлыг тогтоох, мэдүүлэг авах ажиллагааг явуулна. Мөрдөгч сэжигтнийг баривчилснаас хойш 6 цагийн дотор тухайн сэжигтнийг баривчилсан талаар түүний гэр бүлийн арван найман насанд хүрсэн гишүүн, эсхүл өмгөөлөгч, гадаад улсын иргэн бол тухайн улсын дипломат төлөөлөгчийн газарт мэдэгдэнэ. Мөрдөгч баривчлах ажиллагааны үед холбогдох хуульд заасан үндэслэл, журмын дагуу албадлага хэрэглэж болох хууль бусаар байгалийн ургамал, мод бэлтгэсэн сэжигтнийг баривчилсан нөхцөл байдлыг тухайн хэрэгт тодорхой тусгах шаардлагатай.

Сэжигтэн дараах эрхтэй. Үүнд:

- Баривчилсан үндэслэлтэй танилцах
- Шүүхийн зөвшөөрөлгүй баривчилснаас бусад тохиолдолд баривчлах тухай шүүхийн зөвшөөрөлтэй хуульд заасан хугацаанд танилцах, хуулбарыг авах
- Өөрийгөө өмгөөлөх, өмгөөлүүлэх, өмгөөлөгч, гэр бүлийн гишүүнтэй холбогдох боломжоор хангагдах
- Баривчлах шийдвэр, ажиллагааны талаар шүүхэд гомдол гаргах
- Өөрийнхөө эсрэг мэдүүлэг өгөхгүй байх
- Эмнэлгийн тусламж авах
- Хууль бусаар баривчилсны улмаас учирсан хохирлоо арилгуулахаар гомдол гаргах
- Хууль зөрчсөн эрх бүхий албан тушаалтан, мөрдөгч, прокурорын үйл ажиллагаанд гомдол гаргах.

Мөрдөгч сэжигтнийг баривчлахдаа тэмдэглэл үйлдэж бэхжүүлэхдээ дараах зүйлийг тусгана. Үүнд:

- Баривчилсан мөрдөгчийн овог, нэр, албан тушаал
- Баривчлах ажиллагаа эхэлсэн огноо, газар
- Баривчлагдаж байгаа сэжигтэнд эрхийг нь танилцуулсан цаг, минут
- Баривчлах газарт хүргэсэн цаг, минут
- Баривчлагдсан сэжигтний гаргасан санал хүсэлт, түүнийг хэрхэн шийдвэрлэсэн
- Сэжигтнийг баривчилсныг хаана, хэнд мэдэгдсэн тухай болон мэдэгдсэн цаг, минут.

Тэмдэглэлийг баривчлах ажиллагааны үед үйлдэх боломжгүй байсан бол тухайн ажиллагааг дууссанаас хойш даруй нөхөн үйлдэнэ.

6.3 НОТЛОХ БАРИМТЫГ ЦУГЛУУЛАХ, БЭХЖҮҮЛЭХ, ҮНЭЛЭХ АЖИЛЛАГААНЫ ОНЦЛОГ

Эрүүгийн хэрэг хянан шийдвэрлэх тухай хуулийн үзэл баримтлал нь эрүүгийн хэргийг мөрдөн шалгах үйл ажиллагааны олон төрлийн арга барилыг нэвтрүүлэхэд чиглэсэн бөгөөд прокурор, мөрдөгчөөс эрүүгийн хэргийг мөрдөн шалгах ажиллагаа, тактик, арга барил зэрэг нэр томъёог илүүтэй хэрэглэх нь зүйтэй. Мөрдөн байцаалт эхэлснээс хойш, энэ төрлийн гэмт хэргийн гэрч мэдүүлгээсээ буцах, мэдүүлгээ өөрчлөх зэрэг хүндрэлүүд гардаг. Энэ нь хэргийг мөрдөн шалгах үйл ажиллагаанд саад учруулж, эрүүгийн хариуцлагаас зайлсхийх зорилготой, идэвхтэй оролдлого байдаг тул прокуророос мөрдөгч бие даан хийх мөрдөн шалгах ажиллагааг чиглүүлэх, прокурорын зөвшөөрөлтэй хийгдэх мөрдөн шалгах ажиллагааг зөвшөөрөл өгөх үедээ хянах болон хойшлуулшгүй хийгдсэн ажиллагааг хүчинтэйд тооцох үедээ цаашид хийх ажиллагаа нотлох баримтыг нэмж цуглуулах боломж, бусад зүйлсийг мөрдөгчтэй ярилцаж, арга замыг эрэлхийлэх нь зүйтэй.

Гэмт хэргийг нотлоход шинжилгээ томилсон тогтоолыг холбогдогч болон шинжээчид танилцуулж, гарын үсэг зуруулаагүйгээс нотолгооны чадвараа алдах, шаардлагатай гэрчүүдийг бүрэн асуухгүй байх, дуудлагаар очсон боловч хэргийн газрын үзлэг хийж болсон асуудлыг бэхжүүлдэггүй зэрэг нийтлэг алдаа гардаг. Мөрдөгч, прокуророос энэ төрлийн гэмт хэргийг мөрдөн шалгах ажиллагаа явуулахдаа ойлголцож ажиллах шаардлагатай ба тодорхой ямар үйл баримт сэлтийг нотлох баримтын хэмжээнд хэрхэн бэхжүүлж авснаар тухайн хэргийг үр дүнтэй шийдвэрлэх вэ гэдгийг тодорхойлно.

Мөрдөн байцаалт эхлэх үед хууль бусаар мод, байгалийн ургамлыг бэлтгэх гэмт хэргийн шинжтэй үйл явдал болоод өнгөрсөн, тээвэрлэх, зөөвөрлөх явцад илэрдэг онцлогтой тул гэмт хэрэг хамтран үйлдсэн байдал, тэдгээрийн холбоо харилцаа, оролцоо зэргийг тогтооход мөрдөн шалгах ажиллагаа бүхэлдээ чиглэгдэнэ. Энэ төрлийн гэмт хэргийг шалгахдаа тухайн үйлдэгдсэн гэмт хэргийн онцлог, мэдээллийг хүлээн авсан илрүүлсэн, таслан зогсоосон нөхцөл байдал зэргийг харгалзан мөрдөн шалгах ажиллагааны тактикийг тодорхойлно.

Гэмт хэргийг мөрдөн байцаах явцад мөрдөн шалгах ажиллагаа явуулж нотлох баримтыг цуглуулж, бэхжүүлж, үнэлэхэд дараах зүйлсийг анхаарна. Үүнд:

- 1) Прокурорын зөвшөөрөлтэй хийгдэх мөрдөн шалгах ажиллагаа нь: (а) прокурорын зөвшөөрөлтэй хийгдэх мөрдөн шалгах ажиллагаа; (б) хойшлуулшгүй тохиолдолд прокурорын зөвшөөрөлгүй хийгдэх мөрдөн шалгах ажиллагаа гэсэн хэлбэртэй байх тул аль аль тохиолдолд зөвшөөрөл олгох, тогтоол үйлдэх, хүчинтэйд тооцохдоо хууль бусаар байгалийн ургамал, мод бэлтгэх гэмт хэргийн шинжтэй үйлдэл, эс үйлдэхгүйг шууд болон шууд бусаар хэрхэн нотолж, шалтгаант холбоо, үр дагаврыг хэрхэн тодруулж байгаадаа урьдчилан үнэлэлт өгөх хэрэгтэй.

- 2) Мөрдөгч бие даан явуулах мөрдөн шалгах ажиллагаатай танилцах эсхүл тодорхой хэргийг татаж хянах даалгавар бичих явцдаа дээрх ажиллагааны үр дүн, нотлогдвол зохих байдал, эрүүгийн хэрэг хянан шийдвэрлэх тодорхой журмыг зөрчсөн эсэх, албан бичгийн техникийн шаардлага хангасан эсэх, оролцогчдод танилцуулсан эсэх зэргийг харгалзан үзнэ. Ихэнх тохиолдолд мөрдөгчөөс мөрдөн шалгах ажиллагаа явуулж хэргийг нотлохдоо хийх шаардлагагүй буюу илэрхий нотлогдсон үйл баримтыг ахин нотлох зорилгоор мөрдөн шалгах ажиллагаа явуулдаг.

Схем 5



Прокурор нь хууль зүйн ямар үйл баримт, фактыг үндэслэж, хууль бусаар байгалийн ургамал, мод бэлтгэх гэмт хэргийн шинжийг хэрхэн нотолсноор тухайн яллагдагчийг цаашид шүүхийн шатанд яллах боломжтой талаар мөрдөгчдөд ойлгуулаагүйгээс хэргийн шийдвэрлэлтэд саад учруулсан эсхүл шаардлагагүй мөрдөн шалгах ажиллагаа хийлгэсэн гэх мэт харилцан адилгүй сөрөг уур амьсгал үүсдэг гэдгийг мэдэж байх ёстой.

6.4 ЗАРИМ МӨРДӨН ШАЛГАХ АЖИЛЛАГАА ЯВУУЛАХАД ПРОКУРОРООС АНХААРАХ ЗҮЙЛС

Үзлэг бол гэмт хэргийн ул мөр, эд мөрийн баримтыг олох, гэмт хэрэг гарсан байдал ба гэмт хэрэгт ач холбогдол бүхий бусад байдлыг тодруулах зорилгоор хэрэг учрал болсон газар, тодорхой газар орон, орон байр, эд зүйл, бичиг баримт зэргийг судлан үзэж байгаа мөрдөн шалгах бие даасан ажиллагаа юм. Үзлэг нь адил нотлох баримт цуглуулах үндсэн арга болдог. Иймд үзлэгийг явуулахдаа иргэний амь нас, эрүүл мэндэд аюултай эсвэл тэдний нэр төрийг гутаасан ажиллагаа явуулах, хүнлэг бус хэрцгий хандах, нэр төрийг нь доромжлох, хүч хэрэглэх, айлган сүрдүүлэх, тайлбар дүгнэлт гаргуулахаар тулган шаардах, хуурч мэхлэх зэрэг хууль бус арга хэрэглэж болохгүй.

Гэмт хэрэг гарсан байдал, хэрэгт ач холбогдол бүхий бусад байдалд дараах нөхцөл байдлыг хамааруулна. Үүнд:

- 1) Гэмт хэрэг гарсан байдал (гэмт хэргийг хэдийд, хаана, хэрхэн яаж үйлдсэн болон Эрүүгийн хуульд заасан гэмт хэргийн шинжийг тодорхойлох бусад байдал)
- 2) Гэмт хэргийг хэн үйлдсэн байж болох таамаг, үндэслэл бүхий сэжиг
- 3) Гэмт хэргийн сэдэлт, зорилго, гэм буруугийн хэлбэрийг нотлох нөхцөл байдал
- 4) Гэмт хэргийн ул мөр, түүний байж болзошгүй нөхцөл байдал
- 5) Гэмт хэргийн улмаас учирсан хохирол, хор уршгийн шинж чанар, хэр хэмжээ
- 6) Гэмт хэрэг гарахад нөлөөлсөн шалтгаан, нөхцөл, түүнд хамаарах үйл баримт бүхий нөхцөл байдал зэрэг болно.

Үзлэгийг сэжигтнийг баривчлах, нэгжлэг, эд зүйл хураан авах, хөрөнгө битүүмжлэх, туршилт хийх зэрэг ажиллагааны хүрээнд эдгээр аль нэг ажиллагааны тодорхой хэсэг болгон явуулж болно.

Үзлэгийн төрөл. Ямар объектод явуулж байгаагаар нь үзлэгийг:

1. Хэргийн газрын үзлэг
2. Тодорхой орон байранд хийх үзлэг
3. Орон байранд хийх үзлэг
4. Эд зүйлд хийх үзлэг
5. Бичиг баримтад хийх үзлэг
6. Шуудан цахилгаанаар явуулсан зүйлд хийх үзлэг
7. Хүүрэнд хийх үзлэг
8. Хүний биед хийх үзлэг гэж ангилдаг.

Хэргийн газрын үзлэг. Мөрдөгч үйлдэгдсэн гэмт хэргийн талаар мэдээлэл авмагц хэргийн газрын үзлэг явуулж, шаардлагатай мэдээлэл, нотлох баримтыг цуглуулна. Гэмт хэргийг түргэн хугацаанд үнэн зөв, тал бүрээс нь мөрдөн шийдвэрлэх ажлын эцсийн үр дүн нь хэргийн газрын анхны үзлэгийн чанараас ихээхэн шалтгаалдаг.

Хэргийн газрын үзлэг хийсний үр дүн нь хэргийн үнэн мөнийг тогтооход чухал шаардлагатай ул мөр, эд мөрийн баримтуудыг илрүүлэн олж, гарсан хэрэг болон хэрэг үйлдсэн этгээдийн талаар ихэнх нөхцөлд зөв чиглэлийг гаргаж авдаг. Гэмт хэрэг нь тодорхой газар, цаг, гэмт этгээдийн идэвхтэй үйл ажиллагааны үр дагавар байдаг учраас тэр орчинд гэмт этгээдийн үйлдлийн мөр, ямар нэгэн эд мөрийн баримт үлдэх нь зайлшгүй юм. Гагцхүү түүнийг үзлэг хийсэн ажилтнаас илрүүлэн олж, бэхжүүлэн авч хэргийн үнэн мөнийг тогтооход чадварлагаар ашиглаж чадах эсэхэд л хамгийн гол нь байна. Тухайн гэмт хэргийн газрын үзлэгээр яг байгаа байдлын тэмдэглэж авсан байвал зохино.

Гэрч, яллагдагчаас мэдүүлэг авах явцад өөр хоорондоо зөрүүтэй, бодитой бус мэдээлэл цугларах боломжтой. Харин хэргийн газрын үзлэгийн үед багахан хугацааны дотор үнэтэй мэдээллийг тэмдэглэл, гэрэл зураг, дүрс бичлэг ашиглан бэхжүүлж авч болно. Дүрс бичлэг нь гэмт хэрэг гарсан нөхцөл байдал, хохирогч тухайн үед ямархуу байдалтай байсан зэргийг бэхжүүлж үлдээх чухал нотлох баримт бөгөөд мөрдөн байцаалтын үед болон шүүх хуралд нөхцөл байдлыг сэргээн харуулах бололцоог олгодог.

Хэргийн газрын үзлэгийн явцад криминалистикийн техник ашиглаж, нотлох баримтыг цаг алдалгүй илрүүлж, зөв бэхжүүлж авах, зөв хадгалах нь чухал. Хэргийн газрын үзлэгийг аль болох шуурхай явуулах шаардлагатай. Практикт гардаг түгээмэл бэрхшээл бол хэргийн газрын үзлэгийг нөхөн хийх боломжгүй, үзлэгийн явцад бусад сэтгэл зүйч, мэргэжилтэн, шүүх шинжээч эмчийг оролцуулахгүй хийдэг явдал юм.

Прокуророос мөрдөгч хэргийн газрын үзлэг хийхдээ үзлэгийн явц, үр дүнг тэмдэглэлээр бэхжүүлэхийн зэрэгцээ дуу дүрсний бичлэг хийх, тухайн үйл явцыг тэр үед нь буюу аль болох хойшлуулахгүйгээр явуулж, үзлэгээр илрүүлж, бэхжүүлж авсан ул мөр, эд мөрийн баримтын нотлох баримтын ач холбогдолтой эсэхийг хянан үзнэ. Хэргийн газрын үзлэг нь илэрсэн ул мөр, тэдгээрийг цаашид ямар мөрдөн шалгах ажиллагаагаар нотлох тактикийг боловсруулах, яллах дүгнэлт үйлдэхэд нотлох баримтын жагсаалт болгож хавсаргах зэрэг ач холбогдолтой.

6.5 ШИНЖЭЭЧ ТОМИЛЖ, ДҮГНЭЛТ ГАРГУУЛАХАД АНХААРАХ АСУУДАЛ

Аливаа эрүүгийн хэргийг мөрдөн шалгах, хянан шийдвэрлэх явцад эрх зүйн мэдлэгээс гадна, тусгай мэдлэгийн салбарын онол, арга зүйд тулгуурлах шаардлага гардаг. Энэ үүднээс хэрэг бүртгэгч, мөрдөгч, прокурор тусгай мэдлэгийн салбарын туслалцааг шинжилгээ хийлгэх тухай шийдвэр гаргах замаар гүйцэлдүүлдэг.

Шинжээч томилсон шийдвэрт шинжилгээ хийлгэх үндэслэл, төрөл, шинжилгээний байгууллагын нэр, шинжээчид тавих асуулт, шинжилгээ хийж дүгнэлт гаргах хугацаа, шинжээчийн мэдэлд шилжүүлэн өгсөн эд зүйл, хэв загвар, дээжийн талаарх мэдээллийг тусгана. Мөрдөгч нь шинжилгээ хийлгэх тухай шийдвэрийг шинжилгээний байгууллагад хүргүүлэхээс өмнө эрүүгийн хэрэг хянан шийдвэрлэх ажиллагааны оролцогчдод даруй танилцуулж, Эрүүгийн хэрэг хянан шийдвэрлэх тухай хуулийн 27.2 дугаар зүйлийн 1 дэх хэсэгт заасан эрхийг тайлбарлаж өгнө.

Оролцогчоос шинжээч томилсон шийдвэртэй танилцаад хүсэлт гаргасан тохиолдолд шинжээч томилсон тогтоолыг шинжилгээний байгууллагад хүргүүлэхээс өмнө хүсэлтийг шалгаж бүрэн, хэсэгчлэн хангах, эсхүл хангахаас татгалзах тухай үндэслэл бүхий шийдвэр гаргаж, оролцогчид танилцуулж, гарын үсэг зуруулна. Хүсэлтийг хангаж шийдвэрлэсэн тохиолдолд шинжээч томилсон тогтоолд нэмэлт өөрчлөлт оруулж, хэрэг хянан шийдвэрлэх ажиллагааны оролцогчдод танилцуулсны дараа шинжилгээний байгууллагад хүргүүлнэ.

Шинжилгээ хийх хугацааг шинжилгээнд хамрагдах объектын хэмжээ, шинжилгээний цар хүрээ, онцлогийг харгалзан тогтоох бөгөөд энэ хугацааг тогтоолыг шинжилгээний байгууллагад хүлээлгэн өгсөн өдрөөс эхэлж тооцно.

Мөрдөгч шинжээчийн шинжилгээ хийх хугацааг сунгуулах тухай хүсэлтийг хүлээн авч, шинжилгээний явц байдал, хугацаа сунгуулах үндэслэл, шинжилгээний цар хүрээтэй танилцаж, хугацааг сунгах тухай тогтоол үйлдэн, хувийг шинжээч, шинжилгээний байгууллагад даруй хүргүүлнэ. Мөрдөн шалгах ажиллагааны явцад тухайн хэрэгт мэргэжилтнээр оролцсон хүнийг шинжээчээр томилж, дүгнэлт гаргуулахыг хориглоно.

Гэмт хэргийг улмаас ямар төрлийн шинжилгээ хийлгэх шаардлагатай байгаагаас шалтгаалж, шинжээчээс асуух асуулт өөр өөр онцлогтой байх боловч уг асуултууд нь товч, тодорхой, ойлгомжтой, нэмэлт болон бүрэлдэхүүнтэй шинжээч томилох шаардлагагүй байх ёстой.

Практикт мөрдөгч шинжээч томилж дүгнэлт гаргуулсны дараагаар прокурор ихэвчлэн танилцдаг ба мөрдөгчийн тавьсан асуулт ойлгомжгүй тохиолдолд тухайн шинжээчээс мэдүүлэг авахыг даалгадаг. Улмаар оролцогч талуудаас хүсэлт гаргаснаар тухайн хэргийг шуурхай шийдвэрлэхийн тулд нэмэлт болон дахин хийлгэх нөхцөл байдал үүсдэг.

Шинжээчийн дүгнэлт тодорхойгүй, шинжилгээг бүрэн биш хийсэн гэж мөрдөгч, прокурор дүгнэсэн, эсхүл шинжилгээ хийх явцад шинэ нөхцөл байдал бий болсон тохиолдолд мөрдөгч нь дараах хэлбэрээр нэмэлт шинжилгээг хийлгэнэ. Үүнд:

- а) Шинжилгээтэй холбоотой нэмэлт асуудлаар тухайн шинжээчээр
- б) Тухайн шинжилгээтэй холбоотой бусад шинжлэх ухааны мэдлэг шаардлагатай бол өөр шинжээчээр тус тус нэмэлт шинжилгээг хийлгэнэ.

Нэмэлт шинжилгээг шинжилгээний явцад болон шинжээчийн дүгнэлт гарснаас хойш аль ч үед хийлгэж болно. Мөрдөн шалгах ажиллагааны явцад дахин шинжилгээг прокурорын шийдвэрээр хийлгэх бөгөөд мөрдөгч нь дахин шинжилгээ хийлгэх тухай прокурорын тогтоол, шинжилгээний объектыг шинжилгээний байгууллага, шинжээчид хүргэнэ.

Прокуророос шинжээч томилох, шинжээчийн дүгнэлтийг үнэлэхэд дараах нөхцөлийг харгалзан үзнэ. Үүнд эрх зүйн дүгнэлт гаргах, хууль тайлбарлуулахаар асуулт асууж дүгнэлт гаргуулахгүй байх. Тухайлбал, ой мод, байгалийн ургамалд хамаарах журам, заавар зөрчсөн эсэх талаар асуулт асуухгүй байх, байгаль орчны тухай багц хууль тогтоомжид заасан хууль зүйн ойлголтыг прокурор өөрөө дүгнэх шаардлагатай. Энэ төрлийн хэрэгт мөрдөгч шинжээч томилохоос өмнө тогтоолтой боломжтой бол заавал танилцаж байх нь зүйтэй.

6.6 ЯЛЛАГДАГЧААС МЭДҮҮЛЭГ АВАХ

Эрүүгийн хэрэг хянан шийдвэрлэх хуульд зааснаар яллагдагч гэм буруугаа нотлох үүрэг хүлээдэггүй боловч яллагдагч өөрийн гэм бурууг хүлээсэн нь хэрэгт байгаа бусад нотлох баримтаар батлагдвал яллах үндэслэл болдог. Иймд мөрдөгч нь яллагдагчийн мэдүүлэгт ач холбогдол өгч бодит байдлыг үнэн зөв, бүрэн дүүрэн илэрхийлэх мэдүүлгийг авах арга, тактикаа боловсруулах шаардлагатай.

Мөрдөгч мэдүүлэг авахын өмнө энэ төрлийн хэрэгт яллагдагчийн оролцоо, ой мод, байгалийн ургамалд учруулсан хохирол, хор уршгийн шинж байдлыг тодорхойлох нь чухал юм. Мөн тодорхой нөхцөл байдлыг хуурамчаар бүрдүүлэх, зөвшөөрөлтэй үйл ажиллагаа явуулж байсан мэт харагдуулсан эсэх, өмнө нь энэ төрлийн зөрчилд шийтгүүлж байсан эсэх, зөвхөн газар дээрээ баригдсан сэжигтэн, яллагдагчид хэргийг хүлээлгэх талаар нөлөөлсөн эсэх зэргийг судалж болох юм. Мөн мэдүүлэг авах явцад тухайн хэрэгт оролцсон оролцоо, бусдын нөлөөлөл зэргээс үндэслэн байцаалтын арга, чиглэлийг тодорхойлж болно.

Яллагдагчаас мэдүүлэг авахын өмнө дараах нөхцөл байдлуудыг урьдчилан судалж, дүгнэлт хийсний эцэст мэдүүлэг авах ажиллагааг эхлүүлнэ. Үүнд:

- 1) Мэдүүлэг өгөх хүн Монгол хэлээр мэдүүлэг өгөх эсэх
- 2) Өмгөөлөгч авах эсэх
- 3) Үндсэн хуульд заасан мэдүүлэг өгөхгүй байх эрхийг нь тайлбарлах шаардлага байгаа эсэх
- 4) Мэдүүлэг өгөх гэж буй хүн насанд хүрсэн эсэх
- 5) Сурган хүмүүжүүлэгч, хууль ёсны төлөөлөгч оролцуулах шаардлагатай эсэх
- 6) Мэдүүлэг өгч байгаа хүн сэтгэцийн хувьд эрүүл эсэх, өвчтэй бол энэ талаарх шүүхийн сэтгэц эмгэг судлалын шинжилгээ, дүгнэлтэд хэрхэн тусгагдсан болох
- 7) Мэдүүлэг өгч байгаа хүн хэлгүй, дүлий бол албан ёсны дохионы хэл мэддэг эсэх
- 8) Дуу, дүрс бичлэг хийх шаардлагатай эсэх.

Сэжигтнээс мэдүүлэг авахдаа Эрүүгийн хэрэг хянан шийдвэрлэх тухай хуулийн 31.11 дүгээр зүйлд заасан журмын дагуу хянан шийдвэрлэх ажиллагааг гүйцэтгэнэ. Үүнээс бусад тохиолдолд сэжигтнээр мэдүүлэг авахгүй. Хэрэв мэдүүлэг өгсөн хүн гарын үсэг зурахаас татгалзвал тайлбар бичиж, тэмдэглэлд хавсаргана. Энэ талаар дуу, дүрсний бичлэг хийж болно. Мэдүүлгийн тэмдэглэлийг мөрдөгч уншиж өгсөн тохиолдолд энэ талаар тэмдэглэлд тусгана.

Яллагдагчийн мэдүүлгийг хэд хэдэн удаа шалгаж болох бөгөөд зохиомол буюу худал мэдүүлэг өгсөн тохиолдолд өмнө ярьсан зүйлийг дахин давтан ярих нь хүндрэлтэй, боломжгүй байдаг. Зарим тохиолдолд яллагдагч мөрдөгчийн асуултаас зайлсхийхийн тулд гэмт хэрэг үйлдэгдэх үед согтуу байсан гэж мэдүүлдэг. Энэ тохиолдолд хэдийгээр тухайн этгээд гэмт хэрэг үйлдэгдэх үеийн нөхцөл байдлыг

санахгүй байх боловч гэмт хэрэг үйлдэгдэхээс өмнөх нөхцөл байдал, маргалдсан шалтгаан зэргийг санаж байдаг. Иймд яллагдагчаас мэдүүлэг авахдаа гэмт хэрэг үйлдэгдэхээс өмнө болсон үйл явдал, хохирогчийн зан байдал, гэмт хэрэг үйлдсэн шалтгаан зэргийн талаар тодруулан мэдүүлэг авах нь ач холбогдолтой. Яллагдагч илэрхий худал мэдүүлэг өгч гэм буруугаа хүлээхгүй байгаа тохиолдолд дараах байцаалтын аргыг хэрэглэж болно. Үүнд:

- Нотлох баримтуудыг багаас нь дэс дараалалтай гарган ирж тавьснаар шинэ нотлох баримт гарч ирэх бүрд байцаагдаж буй этгээдийн хувьд сэтгэл зүйн дарамт болж, гэм буруугаа хүлээхгүй үгүйсгэх санаа бодол орхигдож, үнэн зөв мэдүүлэг өгөх боломжтой.
- Хэргийн талаарх гол нотлох баримтыг гаргаж тавих нь үнэн зөв мэдүүлэг өгөхгүй байгаа этгээдийн сэтгэл зүйд нөлөөлөх ач холбогдолтой.
- Хэргийн талаарх нотлох баримтууд гэм бурууг нотлоход хангалттай бол бүгдийг зэрэг гаргаж тавьснаар гэмт хэрэг үйлдсэн этгээд мэдүүлэг өгөхгүй байх, эсвэл худал мэдүүлэг өгөх нь ач холбогдолгүй гэдгийг ойлгосны үндсэн дээр үнэн зөв мэдүүлэг өгч болно.

Гэрч, хохирогч, иргэний нэхэмжлэгч, иргэний хариуцагч, шинжээчээс авсан мэдүүлгийн тэмдэглэлд Эрүүгийн хэрэг хянан шийдвэрлэх тухай хуулийн 28.1 дүгээр зүйлийн 1 дэх хэсгийн 1.5, 1.6-д зааснаас гадна, дараах мэдээллийг тусгана. Үүнд:

- a) Шинжээчээс мэдүүлэг авсан тэмдэглэлд түүний мэргэжил, боловсрол, туршлага, эрхэлж буй ажлын талаарх мэдээлэл
- b) Иргэний нэхэмжлэгч, иргэний хариуцагчаас мэдүүлэг авсан тэмдэглэлд мэргэжил, боловсрол, эрхэлж буй ажил, түүнийг хянан шийдвэрлэх ажиллагаанд оролцуулахаар томилсон тушаал, шийдвэрийн талаарх мэдээлэл
- c) Хэрэг хянан шийдвэрлэх ажиллагааны оролцогчоос дахин мэдүүлэг авч байгаа тохиолдолд түүний биеийн байцаалтыг тэмдэглэлд тусгах шаардлагагүй. Хэд дэх удаа мэдүүлэг авч байгааг болохыг тусгана.

Арван найман насанд хүрээгүй хүнээс мэдүүлэг авахдаа Эрүүгийн хэрэг хянан шийдвэрлэх тухай хуулийн 25.3 дугаар зүйл, энэ журмын 19.1 дүгээр зүйлд заасан нийтлэг журмыг баримтална. Үүнд:

- a) Мэдүүлэг авахдаа тухайн хүүхдийн нас, сэтгэл зүйн онцлог, гэмт хэргийн нөхцөл байдалд тохирсон байдлаар явуулах ба болсон нөхцөл байдлын талаар ярихгүй бол асуулт асуух байдлаар мэдүүлэг авч болно.
- b) Эрүүгийн хэрэг хянан шийдвэрлэх тухай хуулийн 25.3 дугаар зүйлийн 3 дахь хэсэгт заасан нөхцөлд Хүүхдийн эрх, гэр бүлийн асуудал хариуцсан төрийн болон төрийн бус байгууллагын мэргэжилтнийг оролцуулж болно.
- c) Бага насны хүүхдэд эрүүгийн хэрэг үүсгэж яллагдагчаар татсан тохиолдолд тогтоолыг хууль ёсны төлөөлөгч, өмгөөлөгчид танилцуулах боловч мэдүүлэг авахгүй.

6.7 МЭДҮҮЛЭГ АВАХАД АНХААРАХ АСУУДАЛ, ТУСГАЙ ЖУРМЫН ТУХАЙ

Гэмт хэргийг шуурхай, бүрэн илрүүлж, хуульд заасан үндэслэл, журмын дагуу цугларсан нотлох баримтад үндэслэн гэм буруутай хүний үйлдлийг сэргээн тогтоох зорилгоор хийгдэж буй эрүүгийн хэрэг хянан шийдвэрлэх ажиллагааны явцад Монгол Улсын Үндсэн хуульд заасан хүний суурь эрхийг хамгаалж, гэмт хэрэгт буруутгагдаж буй хүнд хэрхэн хандаж байгаагаар тухайн улс орны ардчиллын үзүүлэлт, хүний эрхэд хандах хандлагыг тодорхойлж болно.

Эрүүгийн хэрэг хянан шийдвэрлэх тухай хуулийг 2017 оны 7 дугаар сарын 01-ний өдрөөс эхлэн дагаж мөрдсөнөөс хойш хэрэг бүртгэлт, мөрдөн байцаалтын шатанд гэрчээр асуухтай холбоотой дараах нийтлэг зөрчил гарч байгааг анхаарч ажиллах нь зүйтэй. Мөрдөгч, түүний үйл ажиллагаанд хяналт тавьж буй прокурор нь гэмт хэргийн талаар Эрүүгийн хэрэг хянан шийдвэрлэх тухай хуулийн 16.2 дугаар зүйлд заасан нотолбол зохих байдлыг зөвхөн хуулиар зөвшөөрсөн арга хэрэгслээр шалгаж тогтоох үүрэгтэй бөгөөд мөрдөн шалгах ажиллагаанд оролцогчийн хуулиар олгогдсон эрхийг хязгаарлах, хуульд заасан журмыг зөрчих замаар цуглуулж бэхжүүлсэн баримтыг нотлох баримтаар тооцох боломжгүй тул холбогдох шийдвэрийг хүчингүйд тооцож, хууль зөрчсөн албан тушаалтанд хариуцлага хүлээлгэх талаар Эрүүгийн хэрэг хянан шийдвэрлэх тухай хуулийн 1.6 дугаар зүйлд тодорхой заажээ.

Эрүүгийн хэрэг хянан шийдвэрлэх тухай хуулийн 1.8 дугаар зүйлийн 3 дахь хэсэгт зааснаар гэмт хэрэгт холбогдуулан хүнийг баривчлах үед түүнд баривчилсан шалтгаан, үндэслэлийг мэдэгдэж, өмгөөлөгч авах, өөрийгөө өмгөөлөх, шүүхэд гомдол гаргах, өөрийнхөө эсрэг мэдүүлэг өгөхгүй байх эрхийг мөрдөгч заавал сануулахаас гадна, мөн хуулийн 16.3 дугаар зүйлийн 4.6-д заасны дагуу өөрийн болон гэр бүлийн гишүүдийнхээ эсрэг мэдүүлэг өгөхөөс татгалзсан гэрч, хохирогчоос гэрчийн мэдүүлэг албадан авч болохгүй.

Учир нь мөрдөгч хэн нэгэн хүнийг гэмт хэрэгт холбогдуулан шалгах үндэслэл бүхий гомдол, мэдээлэл, баримт сэлтийг хүлээн авсан үед тухайн гэмт хэрэгт сэжиглэгдэж буй хүнд худал мэдүүлэг өгвөл Эрүүгийн хуулийн 21.2 дугаар зүйлд заасан хариуцлага хүлээлгэхийг урьдчилан сануулж, түүнээс гэрчийн мэдүүлэг авах нь Монгол Улсын Үндсэн хуулийн Арван зургаадугаар зүйлийн 14 дэх хэсэгт заасан “... өөрөө өөрийнхөө эсрэг мэдүүлэг өгөхийг шаардах, мэдүүлэг гаргуулахаар шахалт үзүүлэх, хүч хэрэглэхийг хориглоно...” гэсэн заалтыг ноцтой зөрчих тул шүүх Эрүүгийн хэрэг хянан шийдвэрлэх тухай хуулийн 16.11 дүгээр зүйлд зааснаар тухайн мэдүүлгийг нотлох баримтаар тооцож, шүүхийн шийдвэрийн үндэслэл болгох боломжгүй юм.

Өөрөөр хэлбэл, мөрдөгч гэмт хэрэгт холбогдуулан шууд нэр заасан, эсхүл хамаарал бүхий нотолгоо бий болсон хүнд худал мэдүүлэг өгвөл хуулийн хариуцлага хүлээлгэхийг сануулж түүнээс өөрийнх нь эсрэг гэрчийн мэдүүлэг авах нь Эрүүгийн хэрэг хянан шийдвэрлэх тухай хуулийн 9.6 дугаар зүйлийн 5 дахь хэсэгт “Гэрч

өөрийн болон гэр бүлийн гишүүд, эцэг эх, үр хүүхдийнхээ эсрэг мэдүүлэг өгөхгүй байх эрхтэй”, мөн хуулийн 31.8 дугаар зүйлийн 1.5, 31.11 дүгээр зүйлийн 1.1-д “Баривчлагдсан сэжигтэн өөрийн болон гэр бүлийн гишүүд, эцэг эх, үр хүүхдийнхээ эсрэг мэдүүлэг өгөхгүй байх эрхтэй”, мөн хуулийн 7.4 дүгээр зүйлийн 2 дахь хэсэгт “Яллагдагч өөрийн эсрэг мэдүүлэг өгөх, гэмт хэрэг үйлдсэн гэм буруугүйгээ, эсхүл хэргийн байдлыг нотлох үүрэг хүлээхгүй”, мөн зүйлийн 3 дахь хэсэгт “Яллагдагчийг өөрийнх нь эсрэг мэдүүлэг авахаар албадахыг хориглоно” гэсэн заалтуудыг тус тус ноцтой зөрчих бөгөөд ийнхүү гэмт хэрэгт сэрдэгдэж буй хүнээс хууль сануулж өөрийнх нь эсрэг гэрчийн мэдүүлэг авахыг сэжигтэн, яллагдагчаас мэдүүлэг гаргуулахаар шахалт үзүүлсэнд тооцно.

Харин мөрдөгч гэмт хэрэг үйлдсэн байж болох хүн, хуулийн этгээд тодорхойгүй байгаа үед тухайн хэргийн талаар ач холбогдол бүхий нөхцөл байдлыг мэдэж байгаа гэж үзсэн хүнээс гэрчийн мэдүүлэг авч болох бөгөөд энэ тохиолдолд Эрүүгийн хэрэг хянан шийдвэрлэх тухай хуулийн 9.6 дугаар зүйлийн 6 дахь хэсэгт заасан “Гэрч өөрийнх нь эсрэг, түүнийг гэмт хэрэг үйлдсэн, гэм буруутай байдлаар мэдүүлэг авч байна гэж үзвэл энэ тухай тэмдэглэлд тусгуулан мэдүүлэг өгөхөөс татгалзаж, өмгөөлөгчтэй мэдүүлэг өгөх эрхтэй” болохыг мэдүүлэг авахаас өмнө тусгайлан тайлбарлах учиртай.

Иймд тодорхой нэр бүхий хүнийг гэмт хэрэг үйлдсэн талаар гомдол мэдээлэл гарсан, эсхүл гэрчийн мэдүүлэг авах явцад тухайн хүнийг гэмт хэрэг үйлдсэн гэж үзэх үндэслэл бүхий нөхцөл байдал тогтоогдсон, эсхүл хүнийг гэмт үйлдэл дээр нь баривчилсан нөхцөлд Эрүүгийн хэрэг хянан шийдвэрлэх тухай хуулийн 25.1 дүгээр зүйлийн 1 дэх хэсэг, 31.6 дугаар зүйлийн 4 дэх хэсэг, 31.11 дүгээр зүйлд тус тус заасны дагуу сэжигтнээр мэдүүлэг авах, эсхүл Эрүүгийн хэрэг хянан шийдвэрлэх тухай хуулийн 31.3 дугаар зүйлд заасны дагуу гэмт хэрэгт сэрдэгдэж буй хүнд эрүүгийн хэрэг үүсгэн яллагдагчаар татах тогтоол танилцуулж, улмаар яллагдагчаар мэдүүлэг авах нь зүйтэй.

Гэтэл шинэчлэн найруулсан Эрүүгийн хэрэг хянан шийдвэрлэх тухай хуулийг дагаж мөрдсөнөөс хойш гэмт хэрэгт сэрдэгдэж буй хүнд Эрүүгийн хэрэг хянан шийдвэрлэх тухай хуулийн 9.6 дугаар зүйлд “Гэрч шүүх, прокурорын дуудсанаар хүрэлцэн ирж, хэргийн талаар өөрийн мэдэх зүйлийг үнэн зөв мэдүүлэх үүрэгтэй. Гэрч дуудсан цагт хүндэтгэн үзэх шалтгаангүйгээр ирээгүй бол түүнийг шүүхийн шийдвэрээр албадан ирүүлнэ. Гэрч эрүүгийн хэрэг хянан шийдвэрлэх ажиллагаанд саад учруулсан, мэдүүлэг өгөхөөс санаатайгаар зайлсхийсэн, эсхүл худал мэдүүлэг өгсөн бол түүнд Эрүүгийн хуульд заасан хариуцлага хүлээлгэнэ” гэснийг сануулж, өөрийнх нь эсрэг гэрчийн мэдүүлэг албадаж авах, хууль эрх зүйн мэдлэггүй хүнээс гэрчийн мэдүүлэг авахдаа өөрийнхөө эсрэг мэдүүлэг өгөхгүй байх, өмгөөлөгчөөс хууль зүйн туслалцаа авах, өмгөөлөгчийн хамт мэдүүлэг өгөх эрхийг нь сайтар тайлбарлаж өгөхгүй байх, ийнхүү мөрдөгч гэмт хэрэгт сэрдэгдэж буй хүнээс өөрийнх нь эсрэг гэрчийн мэдүүлэг авахыг хэрэг илрүүлэх арга болгон ашиглах зөрчил гарч байгааг таслах зогсоох хэрэгтэй.

Прокурор яллагдагчийн өөрийнхөө эсрэг өгсөн гэрчийн мэдүүлгийг яллах талын нотлох баримтад тооцон яллах дүгнэлтдээ тусгаж, уг мэдүүлгийг үндэслэн шүүгдэгчийг яллах, улмаар шүүх тухайн нотлох баримтыг шүүгдэгчийн гэм буруутайд тооцсон шийдвэрийнхээ үндэслэл болгохыг зөвшөөрч болохгүй.

Иймд дээр дурдсан зөрчил цаашид гарахаас урьдчилан сэргийлж, гэмт хэрэгт яллагдагчаар татагдах үндэслэл тогтоогдсон хүнд Эрүүгийн хуулийн 21.2 дугаар зүйлд заасан хариуцлага хүлээлгэхийг сануулж өөрийнх нь эсрэг гэрчийн мэдүүлэг албадаж авахыг хориглох, тухайн гэрчийн мэдүүлгийг Эрүүгийн хэрэг хянан шийдвэрлэх тухай хуулийн 16.11 дүгээр зүйлд заасан үндэслэлээр нотлох баримтаар тооцохгүй байхад анхаарч ажиллах нь зүйтэй байна.

6.8 ХУУЛЬ БУСААР МОД, БАЙГАЛИЙН УРГАМЛЫГ БЭЛТГЭХ ГЭМТ ХЭРГИЙГ ЯЛЛАХАД ПРОКУРОРООС АНХААРАХ АСУУДАЛ

Мөрдөгч хэргийг шүүхэд шилжүүлэх саналтай ирүүлсэн, эсвэл прокурор гэм бурууг шүүхээр шийдвэрлүүлэх хангалттай нотлох баримт тухайн хэрэгт цугларсан гэж үзээд хэрэгт яллах дүгнэлт үйлдэж, шүүхэд шилжүүлнэ. Хэргийг дутуу хянах, хэргийн бүрдэл дутуу хэргийг шүүхэд шилжүүлсэн хэрэг прокурорт буцах, хэрэгсэхгүй болгогдож цагаатгагдах шалтгаан нөхцөл болдог. Тиймээс Эрүүгийн хэрэг хянан шийдвэрлэх тухай хуулийн 16.2 дугаар зүйлд заасан ажиллагаанууд хэрэгт бүрэн хийгдсэн эсэхийг заавал хянах ёстой. Үүнд:

- Хууль бусаар мод, байгалийн ургамлыг бэлтгэсэн гэмт хэрэг гарсан байдал хангалттай тогтоогдсон эсэх
- Гэмт хэргийг хэн үйлдсэнийг илрүүлсэн эсэх
- Гэмт хэргийн сэдэлт, зорилго, гэм буруугийн хэлбэрийг зөв тогтоосон эсэх
- Гэмт хэрэг үйлдэхэд нөлөөлсөн шалтгаан нөхцөл, яллагдагчийн хувийн байдлыг тогтоох ажиллагаа бүрэн хийгдсэн эсэх
- Эрүүгийн хүлээлгэх хариуцлагын хэр хэмжээ, шинж чанарт нөлөөлөх нөхцөлүүдийг тогтоосон болох
- Хохирлын хэр хэмжээг зөв тогтоосон эсэхийг нарийвчлан хянах ёстой.

Гэмт хэрэг гарсан байдал хангалттай тогтоогдсон гэдэгт хэргийг тал бүрээс нь бүрэн, бодитой нотолсон байх тухай ойлголт юм.

Шүүгдэгчид хүлээлгэх хариуцлагын хэр хэмжээг зөв тогтоосноор тухайлбал, эд хөрөнгийн хариуцлага хүлээх чадвар, чадамжтай эсэхийг шалгаснаар эд хөрөнгөтэй болох нь тогтоогдвол торгуулийн ялыг, нийтийн албанд ажиллах, мэргэжлийн үйл ажиллагаа явуулах эрхтэй эсэхийг тогтоосноор эрх хасах ялын санкци хэрэглэж болохыг урьдаас мэдэх боломжтой болсноор ял биелэх боломж нь эндээс урган гарч болохыг анхаарах хэрэгтэй.

Үүнээс гадна, Эрүүгийн хэрэг хянан шийдвэрлэх тухай хуулийн 32.3 дугаар зүйлд заасан зүйлүүдийг прокурор хянаж хэргийг шүүхэд шилжүүлж байх хэрэгтэй. Тухайлбал, хавтаст хэргийн материалтай танилцах боломжоор хангасан эсэх, хэргийн материалтай танилцаад гаргасан гомдол, хүсэлтийг шийдвэрлэсэн эсэх, таслан сэргийлэх арга хэмжээг хэрэглэхдээ хууль зөрчсөн эсэх гэх мэт.

6.9 ЭРҮҮГИЙН ХЭРЭГ ХЯНАН ШИЙДВЭРЛЭХ ТУХАЙ ХУУЛИЙГ ЗӨРЧСӨН АЛИВАА ЗӨРЧЛИЙГ МӨРДӨГЧ ГАРГАСАН ЭСЭХИЙГ ХЯНАХ

Мөрдөгчөөс хэргийг шалгах үедээ процессын, техникийн шинжтэй зөрчлүүд гаргах нь түгээмэл байдаг. Энэ тохиолдолд зөрчлийг засуулалгүйгээр хэргийг шүүхэд шилжүүлснээр шүүхээс хэргийг прокурорт буцаадаг. Иймээс ямар ч тохиолдолд хэргийг хянаад хууль зөрчсөн аливаа зөрчил илэрвэл прокурор бүрэн эрхийнхээ хүрээнд зөрчлийг засуулах, засагдах боломжгүй тохиолдолд нотлох баримтаас хасах шийдвэр гаргах, мөрдөгчид хариуцлага тооцуулах зэрэг ажиллагааг хийсний үндсэн дээрээс хэргийг шүүхэд шилжүүлдэг байх хэрэгтэй.

Эрүүгийн хэрэг хянан шийдвэрлэх тухай хуульд прокурор хэрэг бүртгэх, мөрдөн байцаах ажиллагаанд хяналт тавих талаар *“хэрэг бүртгэлт, мөрдөн байцаалтын явцыг хянах, бүхэлд нь, эсхүл хэсэгчлэн шалгах, шаардлагатай бол хавтаст хэргийг татаж хянах, уг ажиллагаанд илэрсэн зөрчлийг арилгуулах талаар мөрдөн шалгах ажиллагаа явуулах байгууллагын удирдлагад шаардлага тавих, зөрчлийг арилгуулах”, “Прокурор хэрэг бүртгэлт, мөрдөн байцаалтын явцад мөрдөгч, эрх бүхий албан тушаалтан энэ хуулийг хэрэгжүүлж байгаад хяналт тавьж, хууль зөрчсөн шийдвэрийг энэ хуульд заасан үндэслэл, журмын дагуу хүчингүй болгож, хариуцлага тооцуулна”, “Хэрэг бүртгэлт, мөрдөн байцаалтын явцад гэрч, хохирогч, сэжигтэн, яллагдагчийн мэдүүлэг, шинжээчийн дүгнэлт эргэлзээтэй, мөрдөн шалгах ажиллагаа хуульд заасан үндэслэл, журмын дагуу явагдаагүй гэж прокурор үзвэл оролцогчийн гаргасан гомдлоор, эсхүл өөрийн санаачилгаар гэрч, хохирогч, сэжигтэн, яллагдагчаас биечлэн мэдүүлэг авах, шинжээч дахин томилж дүгнэлт гаргуулах, үзлэг, нэгжлэг, туршилтыг давтан хийх, мөрдөн шалгах нууц ажиллагаа хуульд заасан үндэслэл, журмын дагуу явагдсан эсэхийг хянан шалгах ажиллагаа явуулж болно”* гэх зэргээр тусгаж өгчээ.

Практикт мөрдөгч нар хуулийн нэр томъёог зөв хэрэглэхгүй, мөрдөн шалгах ажиллагаа явуулах журам зөрчих тохиолдол их гарч байна. Тухайлбал, 14-18 насны яллагдагчийг байцаахдаа “өсвөр насны” гэсэн нэр томъёог хэрэглэж хэвшүүлэх, нотлох баримтад тооцуулах журам зөрчсөн зөрчлийг их гаргаж байгаа тул уг зөрчлүүдийг засуулж хэргийг шүүхэд шилжүүлж байх нь зүйтэй.

Мөрдөгч гэрч, хохирогч, яллагдагчийг байцаахдаа хөтөлсөн, тулгасан хууль бус асуулт асуух нь элбэг бөгөөд энэ зөрчлийг прокурорууд төдийлөн анхаарахгүй байдаг нь буруу юм. Өөрөөр хэлбэл, хуульд заасныг зөрчиж цуглуулсан нотлох баримт тул цаашид энэ зөрчлийг засуулсны үндсэн дээрээс хэргээ шүүхэд өгч байх нь зүйтэй.

Зөрчилтэй нотлох баримтыг нотлох баримтаас хасуулах тогтоолоо үйлдээд, мөрдөгчид хариуцлага тооцуулах эрх хэмжээгээ хэрэгжүүлээд, энэ талаарх нотлох баримтаа хэрэгт хавсаргаад, шүүх хуралдаанд уг нотлох баримтыг нотлох баримтаар хэлэлцүүлээгүй тухай шалтгаанаа дурдаад, эсхүл шүүх хуралдааны явцад нотлох баримтаас хасуулах тухай хүсэлтээ гаргах замаар зөв жишиг тогтоох юм бол цаашид мөрдөгч нар хууль зөрчиж нотлох баримт цуглуулахаа зогсоох болно. Хамгийн чухал нь прокурор л ингэж олж харж байж хуулийг нэг мөр хангуулах чиг үүргээ хэрэгжүүлэх болно гэдгийг ойлгох хэрэгтэй.

6.10 ПРОКУРОРЫН ЯЛЛАХ ДҮГНЭЛТ ҮЙЛДЭХ АРГАЧЛАЛ

Эрүүгийн хэрэг хянан шийдвэрлэх тухай хууль болон Прокурорын хуульд прокурорын яллах дүгнэлт хэрхэн бичих аргачлалыг тодорхой заагаагүй боловч прокурорын аргачилсан заавраар яллах дүгнэлт хэрхэн бичих талаар дурдсан байдаг. Прокурор нь мөрдөгчийн мөрдөн шалгах ажиллагаа явуулж ирүүлсэн хэрэгт хяналт тавьж, улмаар мөрдөн байцаалтыг дуусган ирүүлсэн хэргийг хянаад гэмт хэргийн бүрэлдэхүүнтэй бөгөөд шүүхээр гэм бурууг тогтоолгох нь зүйтэй гэж үзвэл мөрдөн байцаалт явуулсан хэрэгт прокурорын яллах дүгнэлт үйлдэж хэргийг шүүхэд шилжүүлдэг.

Прокурорын яллах дүгнэлт. Мөрдөн шалгах ажиллагаа дуусгаж ирүүлсэн хэргийг прокурор хянаж үзээд хэргийг шүүхэд шилжүүлэх шаардлагатай гэж үзвэл яллах дүгнэлт үйлдэнэ.

Эрүүгийн хэрэг хянан шийдвэрлэх тухай хуулийн 32.9 дүгээр зүйлийн 1-д *“прокурор яллах дүгнэлт үйлдэх үед яллагдагчийг буруутгаж байгаа Эрүүгийн хуулийн зүйл, хэсэг, заалтыг өөрчлөх, нэмэлт оруулах бол яллагдагчаар татах тогтоолд нэмэлт, өөрчлөлт оруулж, яллагдагчаар татах тогтоолд оруулсан өөрчлөлтийг яллагдагчид танилцуулахыг мөрдөгчид даалгана”* гэж заасан.

Мөрдөгч прокурорын даалгасны дагуу эрүүгийн хэрэг үүсгэж яллагдагчаар татсан тогтоолд өөрчлөлт, эсхүл нэмэлт оруулсан тогтоолыг яллагдагчид танилцуулж, эрхийг нь тайлбарлан өгч, энэ тухай тэмдэглэлд гарын үсэг зуруулна. Яллагдагч эрүүгийн хэрэг үүсгэж яллагдагчаар татсан тогтоолд өөрчлөлт, эсхүл нэмэлт оруулсан тогтоолтой танилцахаас татгалзвал түүнд тогтоолыг уншиж энэ талаар тэмдэглэл хөтөлж шаардлагатай бол дуу-дүрсний бичлэгээр бэхжүүлнэ. Яллагдагч сонсгосон ялын талаар бичгээр болон амаар тайлбар гаргах, мэдүүлэг өгөхөөс татгалзах эрхтэй тул түүнд урьд нь яллагдагчаар татсан тогтоолд өөрчлөлт, эсхүл нэмэлт оруулсан тогтоолыг танилцуулаад мэдүүлэг өгөх эсэхийг тодруулна. Яллагдагч мэдүүлэг өгөхийг зөвшөөрсөн бол мөрдөгч мэдүүлэг авч болно.

Прокурорын яллах дүгнэлт нь шүүхийн тогтоолын нэгэн адил хууль ёсны бөгөөд үндэслэлтэй байх ёстой.

Хууль ёсны байх. Прокурорын яллах дүгнэлт нь хуулийн бүх шаардлагад нийцсэн байх ёстой. Прокурорын хэрэглэж байгаа хууль нь хүчин төгөлдөр үйлчилж байгаа, Үндсэн хуульд нийцсэн байх нь дамжиггүй юм. Түүнчлэн эрх зүйн зарчмуудад нийцсэн байх ёстой. Тухайлбал, шударга ёсны, хүний эрх, эрх чөлөөг дээдлэх, гэм буруутай нь тогтоогдсон тохиолдолд хариуцлага хүлээлгэх зарчим зэрэг болно.

Үндэслэлтэй байх. Прокуророос хэргийг хянах явцад мөрдөн шалгах явцад ажиллагаагаар цугларсан нотлох баримтуудыг тал бүрээс нь бүрэн бодитой шинжилсний үндсэн дээр гэмт хэргийн бүрэлдэхүүнтэй гэсэн дотоод итгэл төрж, улмаар энэ дотоод итгэлийн үндсэн дээрээс яллах дүгнэлт үйлдэх нөхцөл бүрддэг. Өөрөөр хэлбэл, гэмт хэрэг үйлдснийг нотолж байгаа үндэслэлтэй нотлох баримтуудад

дүгнэлт хийж яллах дотоод итгэл төрж байгаа нь яллах дүгнэлтийг үндэслэлтэй болгодог байна.

Хэргийг хянахдаа нотлох баримтуудыг тал бүрээс нь авч үздэг хэдий ч нэгэнт дотоод итгэл нь яллах нь зүйтэй гэж үзсэн бол прокурорын яллах дүгнэлт нь зөвхөн яллах талын нотлох баримтуудаас бүрдэх ёстой болдог. Хэдийгээр хуульд зөвхөн яллах талын баримтуудыг оруулсан байхаар зохицуулаагүй боловч энэ нь шүүх хуралдаанд прокурор нь улсын яллагчаар оролцож шүүгдэгчийг яллах ажлын үндсэн чиг үүргээс нь урган гарч байгааг анхаарах нь зүйтэй.

Прокурорын яллах дүгнэлтийн бүтэц. Яллах дүгнэлт нь тэмдэглэх, тогтоох хэсэг, хавсралтаас бүрдэнэ.

Тэмдэглэх хэсэгт: Эрүүгийн хэрэг хянан шийдвэрлэх тухай хуулийн 32.10 дугаар зүйлийн 3.1 дэх хэсэгт “яллагдагчийн эцэг /эх/-ийн нэр, өөрийн нэр, биеийн байцаалттай холбоотой бусад мэдээлэл”-ийг тэмдэглэх хэсэгт бичнэ гэжээ. Үүнд яллагдагчийн ургийн овог, эцэг /эх/-ийн нэр, өөрийн нэр, биеийн байцаалттай холбоотой бусад мэдээлэл буюу энд нас, хүйс, регистрийн дугаар, иргэний харъяалал, боловсрол мэргэжил, эрхэлсэн ажил, оршин суугаа газрын хаяг, хуулийн этгээдийн албан ёсны нэр, хаяг үйл ажиллагаа явуулж байгаа байршил, бүртгэлийн дугаар зэргийг бичих нь зүйтэй. Зарим судлаачид шинэ Эрүүгийн хууль хүчин төгөлдөр үйлчилж эхэлснээр өмнө нь гэмт хэрэг үйлдэж байсан нь зүйл, хэсгийг хүндрүүлэх нөхцөл байдалд хамаарахгүй болсонтой холбогдуулан биеийн байцаалт хэсэгт ял шийтгэлийн талаар дурдах нь буруу гэж тайлбарладаг. Нэгэнт хуулийн шаардлагаар ийнхүү дэлгэрэнгүй бичихийг заагаагүй тул яллах дүгнэлтдээ бичилгүйгээр хэрэгт холбогдох баримтуудыг нь хавсаргасан бөгөөд хамгийн гол нь шүүх хуралдаанд ял оногдуулах явцдаа хүндрүүлэх нөхцөл байдалд хамаарах уу гэдгээс шалтгаалаад ял, эрүүгийн хариуцлагын талаар дүгнэлт хэлэхдээ дурдаж байх нь зүйтэй. Хэрвээ ял хүндрүүлэх нөхцөл байдалд хамаарахгүй ял шийтгэл байхад ийнхүү бичих нь хүний эрхийг дордуулж байгаа хэлбэр бөгөөд ийнхүү бичсэнээр ямар ч үр дагавар гарахгүй гэдгийг анхаарах нь зүйтэй.

Эрүүгийн хэрэг хянан шийдвэрлэх тухай хуулийн 32.10 дугаар зүйлийн 3.2 дахь хэсэгт “яллаж байгаа гэмт хэргийн товч агуулга, гэмт хэрэг үйлдсэн газар, цаг хугацаа, учруулсан хохирол, зайлшгүй шаардлагатай нотлох баримт” гэж тэмдэглэх хэсэгт оруулах зүйлүүдийг заажээ.

“Хэргийн товч агуулга” гэдэгт гэмт хэргийн үндсэн шинжид тусгаж өгсөн хэлбэрийн дагуу бичих бөгөөд тухайн гэм буруутай этгээд Эрүүгийн хуульд заасан ямар гэмт хэргийг хэзээ, хаана үйлдсэн, гэмт хэрэг үйлдсэн цаг хугацаа, уг гэмт хэрэгт Эрүүгийн хуулийн ерөнхий ангийн тохирох зүйл, хэсгийг журамлах нөхцөл байдал бий болсон тохиолдолд агуулгыг нь оруулах тухайлбал, хэрэгт хамтран оролцогчоор оролцсон бол хамтран оролцсон гэх, уг гэмт хэргийг үйлдэхээр завдсан бол завдсан гэх маягаар бичих, гэмт хэргийн улмаас ямар хохирол, хор уршиг учирсан болох зэргийг хамруулсан байвал зохино.

Харин тухайн гэмт хэргийн шинжид нь сэдэлт, санаа зорилгыг тогтоосон байхыг

шаардсан бол сэдэлт, санаа зорилгыг нь хэргийн товч агуулгадаа дурдаж байх нь зүйтэй.

“Зайлшгүй шаардлагатай зарим нотлох баримт” гэдэгт яллагдагчийн гэм бурууг нотолж байгаа зайлшгүй шаардлагатай нотлох баримтуудын товчлолыг ойлгоно. Өөрөөр хэлбэл, тухайн прокурор хэрэгт авагдсан ямар нотлох баримтуудаар хэргийн онолоо баталж байгаа тэр баримтаа дурдана. Энд нэг анхаарах зүйл бол үйлдэл тус бүрийг нотолж байгаа нотлох баримтуудаас оруулсан байх ёстой.

Яллах дүгнэлт бол прокурорын гол шийдвэр тул хуульчийн ур чадварыг харуулсан, хууль хэрэглэж үндэслэлээ гаргадаг, нотлох баримтуудаа дүгнэж бичдэг байх нь зүйтэй. Үүнд нотлох баримтыг тухайн хэрэгт хамааралтай, хуулийн дагуу цуглуулж бэхжүүлж авсан, хэргийг шийдвэрлэхэд хангалттай эсэхийг бүхэлд нь үнэлдэг болох, харилцан зөрүүтэй нотлох баримтуудын алийг нь үнэн зөв гэж үзсэн үндэслэлээ дүгнэх, буруу гэж үзсэнээ үгүйсгэх байдлаар бичих шаардлагатай бөгөөд яллах дүгнэлт нь товчхондоо яллаж байгаа баримтуудыг дүгнэж байгаа прокурорын шийдвэр юм.

Нотлох баримтуудыг жагсаан бичсэн дараа дээрх нотлох баримтуудаар **гэм буруутай нь тогтоогдож байх тул** гэж дүгнэх явдал нийтлэг байдаг. Энэ нь Монгол Улсын Үндсэн хуулийн 16 дугаар зүйлийн 14 дэх хэсэгт “Гэм буруутай нь хуулийн дагуу шүүхээр нотлогдох хүртэл хэнийг ч гэмт хэрэг үйлдсэн гэм буруутайд тооцож үл болно”, Эрүүгийн хуулийн 1.4 дүгээр зүйлд “гэмт хэрэг үйлдсэн гэм буруутай нь шүүхээр тогтоогдсон гэм буруутай хүнд эрүүгийн хариуцлага хүлээлгэнэ”, Эрүүгийн хэрэг хянан шийдвэрлэх тухай хуулийн 13.1-д “Шүүхийн шийтгэх тогтоол гарах хүртэл хүн, хуулийн этгээдийг гэмт хэрэг үйлдсэн гэм буруутайд тооцохгүй” гэсэн хуулийн заалтуудтай зөрчилдөж байна. Иймд **гэмт хэргийг үйлдсэн гэж үзэх үндэслэлтэй байх тул** гэх маягаар бичиж байх нь зүйтэй.

Яллах дүгнэлтийн тогтоох хэсэг нь: бүтцийн хувьд ямар байх, юу юу агуулагдаж байхыг Эрүүгийн хэрэг хянан шийдвэрлэх тухай хуулийн 32.10 дугаар зүйлийн 4 дэх хэсэгт нэг бүрчлэн заасан байдаг. Үүнд:

1. яллагдагчийн үйлдсэн гэмт хэргийн шинж нь Эрүүгийн хуульд заасан ямар зүйл, хэсэг, заалтаар зүйлчлэгдэх
2. эрүүгийн хэргийг хянан шийдвэрлэх шүүхийн харьяалал
3. яллах дүгнэлт үйлдсэн прокурорын нэр, албан тушаал, он, сар, өдөр.

Тогтоох хэсэгт яллагдагч хэд хэдэн гэмт хэрэг үйлдсэн, түүнчлэн хэд хэдэн яллагдагчтай бөгөөд яллагдагч нарын үйлдсэн гэмт хэргүүд нь өөр өөр гэмт хэргийн бүрэлдэхүүнийг агуулж байгаа бол Эрүүгийн хуулийн зүйл, хэсэг нэг бүрийг нэг бүрчлэн бичсэн байх ёстойг анхаарах ёстой. Өөрөөр хэлбэл, эндээс ямар хэрэг үйлдсэн, энэ нь Эрүүгийн хуулийн ямар зүйл, хэсгээр зүйлчлэгдэж байгаа нь тодорхой харагдах ёстой. Түүнчлэн яллах дүгнэлтийн доод хэсэгт үйлдсэн прокурорын нэр, албан тушаал, зэрэг дэвийг тодорхой тусгах ёстой.

Яллах дүгнэлтийн хавсралт хэсэгт юу хамаарахыг Эрүүгийн хэрэг хянан шийдвэрлэх тухай хуулийн 32.10 дугаар зүйл болон мөрдөн шалгах ажиллагаанд

тавих прокурорын хяналтын ажлын аргачилсан зааврын 16.5 дугаар зүйлд тус тус заасан байдаг.

Хавсралт хэсэгт шүүх хуралдаанд шинжлэн судлах нотлох баримт, шүүх хуралдаанд мэдүүлэг авахаар дуудах оролцогч, бусад оролцогчийн нэр, яллагдагчид авсан таслан сэргийлэх арга хэмжээний төрөл, хугацаа, холбогдох мэдээлэл, гэмт хэргийн улмаас учирсан хохирол, хор уршгийн хэмжээ, нөхөн төлөгдсөн байдал, яллагдагч тус бүрийн хариуцах хохирлын хэмжээ, эрүүгийн хэрэг хянан шийдвэрлэх ажиллагааны зардал, хураан авсан хөрөнгө, орлого, эд зүйл, битүүмжилсэн эд хөрөнгө, эд мөрийн баримт, хэргийг хялбаршуулсан журмаар шийдвэрлэж байгаа бол яллагдагчид хүлээлгэх хариуцлагын төрөл, хэмжээний талаарх санал зэргийг тусгасан байвал зохино.

Прокурор нь шүүх хуралдаанд шинжлэн судлах нотлох баримтыг яллах дүгнэлтийн хавсралт хэсэгт нэгбүрчлэн тусгаж өгөх хэрэгтэй. Энд тусгаагүй нотлох баримтыг шүүхийн хэлэлцүүлэгт шинжлэн судлахгүйг анхаарвал зохино.

Шүүх хуралдаанд мэдүүлэг авахаар дуудах, оролцогч, бусад оролцогчийг шүүх хуралдаанд оролцуулахдаа прокурор өөрт ашигтай мэдүүлэг өгөх эсвэл ашигтай хариулт авах асуултуудыг тавьж чаддаг байх хэрэгтэй.

“Эд мөрийн баримт, битүүмжилсэн хөрөнгийн талаарх тодорхойлолт” гэдэг нь тухайн хэрэгт эд мөрийн баримтаар хураагдсан ямар ямар эд зүйлсийг хэргийн хамт шилжүүлж байгаа, хэрвээ хэргийн хамт шилжүүлэх боломжгүй байгаа бол хаана хадгалж байгааг, битүүмжилсэн ямар ямар эд хөрөнгө хаана, ямар байдалтай байгаа болохыг тодорхой тусгасан байвал зохино. Мөн барьцааны мөнгийг байршуулсан дансны мэдээллийг яллах дүгнэлтийн хавсралтад тусгана. Хураан авсан хөрөнгө, орлого, эд зүйл, эд мөрийн баримтын шинж чанар, тоо ширхэг, овор хэмжээ, онцлог шинж тэмдэг, хэв загвар, сери дугаар, сорьц, үнэлгээг тодорхой тусгах бөгөөд хэрэв тэдгээрийг хэргийн хамт шилжүүлэх боломжгүй бол хадгалж байгаа газрыг тодорхой заана.

“Иргэний нэхэмжлэл, түүнийг хангах талаар авсан арга хэмжээ” гэдгийг гэмт хэргийн улмаас хохирогч, иргэний нэхэмжлэгчид ямар хэмжээний хохирол учирсан, яллагдагч төлсөн эсэх, хэдий хэмжээний төлбөр төлвөл зохих зэргийг тусгах ёстой.

“Шүүх хуралдаанд зайлшгүй оролцуулбал зохих гэрч, хохирогч, иргэний нэхэмжлэгч, иргэний хариуцагч, шинжээч болон бусад оролцогчдын талаарх санал” гэдэг нь улсын яллагчаас шүүх хуралдаанд ямар арга тактикийн оролцох гэж байгаа арга зам нь бөгөөд мэтгэлцээнд өөртөө давуу тал олж авах боломж тул эдгээрийг оролцуулах талаар шүүхэд хүсэлт гаргаж байгааг ойлгоно. Улсын яллагч шүүх хуралдаанд зайлшгүй оролцуулвал зохих оролцогчдын талаар саналаа гаргахдаа эдгээр оролцогчид шүүх хуралдаанд оролцоноороо яллах талд ашигтай, давуу байдлыг бий болгох талаас нь харгалзан үзнэ.

Яллах дүгнэлт үйлдэх үед шүүхийн харьяалал тодорхойгүй бөгөөд дээд шатны шүүхээр шийдвэрлүүлэх тохиолдолд “Улсын дээд шүүхийн харьяалал тогтоож өгсөн газрын шүүхэд шилжүүлсүгэй” гэж бичвэл зохино.

6.11 УЛСЫН ЯЛЛАГЧИЙН ДҮГНЭЛТИЙН ХЭЛБЭР, БҮТЭЦ

Улсын яллагчийн дүгнэлт нь гэм буруугийн болон эрүүгийн хариуцлага хүлээлгэх гэсэн 2 хэлбэртэй байна. Энэ хүрээнд бид бүхэн улсын яллагчийн гэм буруугийн дүгнэлтийн талаар үзэх бөгөөд эрүүгийн хариуцлага хүлээлгэх дүгнэлтийг хойно үзэх болно.

Гэм буруутайг дүгнэж байгаа улсын яллагчийн дүгнэлт үнэмшилтэй, нотлох баримтад тулгуурласан, логиктой, хууль зүйн үндэслэлтэй байх ёстой бөгөөд бичгэн хэлбэрээрээ удиртгал, хэргийн байдал, нотолгоо, хууль зүйн үндэслэл гэсэн бүтэцтэй байх ба эдгээрт дор дурдсан агуулгыг тусгана. Үүнд:

1. *Удиртгал хэсэгт*: хэнд холбогдох ямар гэмт хэргийг яллахаар ямар хуулийн аль зүйл, хэсгийг баримтлан улсын яллагчаар оролцож байгаа талаар дурдана. Ингэхдээ эхлэл сайн байх нь танхимд байгаа хүмүүст өөрийнхөө үгийг бүрэн дүүрэн сонсоход чухал ач холбогдолтой гэдгийг санах хэрэгтэй.
2. *Хэргийн байдалд*: шүүгдэгч нь хаана, хэдийд, ямар гэмт хэргийг хэрхэн үйлдсэн, гэмт хэргийн шинж, гэм буруугийн хэлбэр, сэдэлт, санаа, зорилго, шалтгаан нөхцөл, учруулсан хохирол, хор уршиг, шүүгдэгч, хохирогчийн хувийн байдлын талаар бичнэ.
3. *Нотолгоо хэсэгт*: үйлдсэн гэмт хэрэг нь хэрэгт цугларсан болон шүүхийн хэлэлцүүлгийн үед шинжлэн судлагдсан ямар нотлох баримтуудаар хэрхэн нотлогдож байгаа талаар тодорхойлон бичнэ.
4. Хэргийн онол буюу яллах дүгнэлтдээ нийцүүлж хэргийг зүйлчлэх болсон хууль зүйн үндэслэлийг хууль тогтоомжуудыг удирдлага болгон дэлгэрэнгүй дүгнэх, бусад ойролцоо төрлийн гэмт хэргүүдээс ялгагдах шинжүүд, онцлогийн талаар дүгнэлт өгнө.

Нэмэлт тайлбарын хэсэг: Эрүүгийн хэрэг хянан шийдвэрлэх тухай хуулийн 35.24 дүгээр зүйлийн 3 дахь хэсэгт “Улсын яллагч, өмгөөлөгч дүгнэлт хэлж дууссаны дараа дүгнэлтэд заасан зүйлийн талаар харилцан тус бүр нэг удаа тайлбар хэлж болно” гэж заасны дагуу улсын яллагчийн дүгнэлтийн талаар өмгөөлөгч гэм буруугийн асуудалд саналын зөрөөтэй дүгнэлт танилцуулсны дараа өмгөөлөгчийн дүгнэлт, хэргийн онолыг няцаах явдал маш чухал юм.

6.12 ПРОКУРОРООС ГАРГАХ ЭРХ ЗҮЙН БАРИМТ БИЧГИЙН ЗАРИМ ЗАГВАРУУД

Загвар 24. Прокурорын мэдээлэл, баримт бичиг гаргуулах тухай зөвшөөрлийн загвар

ДАРХАН-УУЛ АЙМГИЙН ПРОКУРОРЫН ГАЗАР ПРОКУРОРЫН ЗӨВШӨӨРӨЛ

2019 оны 8 дугаар сарын 10 өдөр Дугаар..... Дархан сум

Мэдээлэл, баримт бичиг гаргуулах тухай

Дархан-Уул аймгийн Прокурорын газрын хяналтын прокурор А.Отгонсүрэн би тус аймгийн Цагдаагийн газрын Мөрдөн байцаах тасгийн мөрдөгч, цагдаагийн дэслэгч цолтой Т.Саруулбат нь эрүүгийн 19999991 дугаартай хэрэгт мөрдөн шалгах ажиллагаа явуулахад 2019 оны 9 дүгээр сарын 24-ний өдөр мэдээлэл, баримт бичиг гаргуулах тухай санал гаргаж 2019 оны 9 дүгээр сарын 25-ны өдөр прокурорт ирүүлснийг хүлээн авч, хянаад ОЛСОН нь:

Дархан-Уул аймгийн Дархан сумын 7 дугаар багийн Найрамдлын 46-463 тоотод байгалийн ховор ургамал болох дэрвэгэр жиргэрүүг хууль бусаар хадгалсан хэрэгт хувь хүний нууцтай холбоотой, хэрэгт ач холбогдол бүхий баримт бичгийг авах зорилгоор Саарал овогтой Дандарын /СС999999/ иргэний бүртгэлийн дэлгэрэнгүй лавлагаа, гэрлэлт болон гадаад паспорт, гэр бүлийн хамаарал бүхий хүмүүсийн талаарх мэдээлэл, тээврийн хэрэгсэл эзэмшдэг эсэх, хөдлөх болон үл хөдлөх эд хөрөнгө бүртгэлтэй эсэх талаарх холбогдох бичиг баримт, мэдээллийн Дархан-Уул аймаг дахь Газрын харилцаа, барилга хот байгуулалтын газар, Дархан-Уул аймгийн Улсын бүртгэлийн хэлтэс, Дархан-Уул аймаг дахь Авто тээврийн газар зэрэг газруудаас гаргуулан авах мөрдөгчийн санал үндэслэлтэй байна.

Дээрх ажиллагааг 2019 оны 9 дүгээр сарын 25-ний өдрөөс 2019 оны 9 дүгээр сарын 30-ний өдрийн хооронд явуулж гаргуулан авсан баримт бичиг, үзлэг хийж хэрэг эцэслэн шийдвэрлэх хүртэл хадгалж хамгаалах арга хэмжээ авах шаардлагатай.

Иймд мөрдөгчийн саналыг хүлээн авч Эрүүгийн хэрэг хянан шийдвэрлэх тухай хуулийн 22.3 дугаар зүйлийн 2 дахь хэсэг, 24.5 дугаар зүйлийн 1 дэх хэсэгт заасныг удирдлага болгон прокурорын зөвшөөрөл олгов.

Зөвшөөрөлд дурдсан бичиг баримт, мэдээллийг Дархан-Уул аймаг дахь Цагдаагийн газрын Мөрдөн байцаах тасагт гаргаж, хүргүүлэх нь зүйтэй.

ХЯНАЛТЫН ПРОКУРОР,
ХУУЛЬ ЦААЗЫН ДЭД ЗӨВЛӨХ

А.ОТГОНСҮРЭН

Загвар 25. Прокурорын захиргааны хэргийн анхан шатны шүүхэд гаргах дүгнэлтийн загвар

ПРОКУРОРЫН ДҮГНЭЛТ

2019 оны 12 дугаар сарын 18-ны өдөр Дугаар..... Хэрлэн сум

ДОРНОД АЙМГИЙН ЗАХИРГААНЫ ХЭРГИЙН АНХАН ШАТНЫ ШҮҮХЭД

Дорнод аймгийн Прокурорын газрын хяналтын прокурор, хууль цаазын ахлах зөвлөх А.Рэнцэнхорлоо би, тус аймгийн Байгаль орчин аялал, жуулчлалын газрын Баян-Уул сум дахь Байгаль орчны хяналтын улсын байцаагчийн эрхтэй байгаль хамгаалагч Т.Булган 2019 оны 11 дүгээр сарын 28-ны өдөр тус сумын 6 дугаар багийн нутаг, “Төөрөг” гэх газарт зохих зөвшөөрөлгүйгээр 15 ширхэг нарс мод бэлтгэж “Hyundai Porter” маркийн 59-50 ДОО улсын дугаартай автомашинаар тээвэрлэж явсан зөрчлийг илрүүлэн хялбаршуулсан журмаар зөрчил шалган шийдвэрлэх ажиллагаа явуулж, 2019 оны 11 дүгээр сарын 29-ний өдөр зөрчилд холбогдох Г.Тайванбаатарыг Зөрчлийн тухай хуулийн 7.9 дүгээр зүйлийн 1 дэх хэсэгт зааснаар 300,000 төгрөгөөр торгох шийтгэл оногдуулсан материалыг хянахад:

Холбогдогч Г.Тайванбаатар нь Баян-Уул сум дахь сум дундын ойн ангиас “Саруул” ХХК-д 2019 оны 7 дугаар сарын 31-ний өдөр 3 хоногийн хугацаатай олгогдож ашиглагдсан эрхийн бичгийг 2019 оны 11 дүгээр сарын 28-ны өдөр хууль бусаар ашиглан зохих зөвшөөрөлгүй мод бэлтгэж, тээвэрлэсэн болох нь зөрчлийн материалд авагдсан баримтаар тогтоогдож байна.

Г.Тайванбаатарын гаргасан дээрх үйлдэл нь Зөрчлийн тухай хуулийн 7.9 дүгээр зүйл буюу Ойн тухай хууль зөрчих зөрчлийн 1 дэх хэсэгт заасан... зөвшөөрөлгүйгээр ойн дагалт баялаг бэлтгэсэн бол... гэсэн диспозицид хамаарахгүй харин Эрүүгийн хуулийн тусгай ангийн 24.6 дугаар зүйлд заасан “Хууль бусаар мод бэлтгэх” гэмт хэргийн шинжийг агуулж байна.

Ойн дагалт баялаг гэдгийг Ойн тухай хуулийн 3.1.12-т ойн сангийн газарт ургадаг жимс, жимсгэнэ, мөөг, самар, эмийн болон хүнс, тэжээл, техникийн ургамал, модны холтос, үйс, хусны шүүс, давирхай, ойн хөвд, хөвхөн зэрэг ойгоос авч ашиглаж байгаа аливаа баялгийн нөөцийг...ойлгоно гэж заасан.

Гэтэл улсын байцаагчийн эрхтэй байгаль хамгаалагч Т.Булган холбогдогчийн үйлдлийн шинж чанарт тохирохгүй, зөрчлийн тухай хуулийн 7.9 дүгээр зүйлийн диспозицид хамааралгүй үйлдэлд 300,000 төгрөгөөр торгох шийтгэл оногдуулсан нь хууль зүйн үндэслэлгүй байна.

Иймд дээрх шийтгэлийг хүчингүй болгуулах шаардлагатай байх тул Зөрчлийг шалган шийдвэрлэх тухай хуулийн 7.2 дугаар зүйлийн 8 дахь хэсгийг удирдлага болгон холбогдогч Г.Тайванбаатарыг Зөрчлийн тухай хуулийн 7.9 дүгээр зүйлийн 1 дэх хэсэгт зааснаар 300,000 төгрөгөөр торгосон Дорнод аймгийн Байгаль орчны аялал, жуулчлалын газрын Баян-Уул сум дахь байгаль орчны хяналтын улсын байцаагчийн эрхтэй байгаль хамгаалагч Т.Булганы 2019 оны 11 дүгээр сарын 29-ний өдрийн 019991 дугаартай шийтгэлийн хуудсыг хүчингүй болгуулахаар прокурорын дүгнэлт бичив.

ХЯНАЛТЫН ПРОКУРОР,
ХУУЛЬ ЦААЗЫН АХЛАХ ЗӨВЛӨХ

А.РЭНЦЭНХОРЛОО

Загвар 26. Прокурорын мөрдөн шалгах ажиллагаа явуулах тухай зөвшөөрлийн загвар

**ДАРХАН-УУЛ АЙМГИЙН ПРОКУРОРЫН ГАЗАР
ПРОКУРОРЫН ЗӨВШӨӨРӨЛ**

2020 оны 3 дугаар сарын 11-ний өдөр Дугаар 135 Дархан сум

Мөрдөн шалгах ажиллагаа явуулах тухай

Дархан-Уул аймгийн Прокурорын газрын хяналтын прокурор Ц.Цэрэндорж би, тус аймаг дахь Цагдаагийн газрын Эрүүгийн цагдаагийн тасгийн ахлах мөрдөгч, цагдаагийн ахмад Б.Саруулын мөрдөн шалгах ажиллагаа явуулж байгаа эрүүгийн 201899999 дугаартай хэрэгт мөрдөн шалгах ажиллагаа явуулах санал гаргаж ирүүлснийг 2020 оны 3 дугаар сарын 11-ний өдөр хянаад ОЛСОН нь:

Иргэн Б.Мягмарсүрэн нь 2020 оны 2 дугаар сарын 17-ны өдөр Сэлэнгэ аймгийн Хүдэр сумаас 99-98 ДАА улсын дугаартай Volvo маркийн тээврийн хэрэгслээр СБА серитэй 0013185 дугаартай мод модон материалын гарал үүслийн гэрчилгээнд заасан хэмжээнээс 1.83 м³ зах банзыг хэтрүүлэн гарал үүслийн гэрчилгээгүй тээвэрлэж явсан хэрэгт гарал үүслийн гэрчилгээнээс илүү тээвэрлэж явсан 1.83 м³ зах банзыг хураан авах мөрдөн шалгах ажиллагаа явуулах үндэслэлтэй байна.

Мөрдөгч нь прокурорын зөвшөөрлийг эрх бүхий этгээд/хүн, байгууллага, албан тушаалтанд/ хүргүүлсний дараа эрх бүхий этгээд нь прокурорын зөвшөөрлийн дагуу эд мөрийн баримтыг Эрүүгийн хэрэг хянан шийдвэрлэх тухай хуулийн 24.4 дүгээр зүйлийн 4 дэх хэсэгт заасны дагуу сайн дураар гаргаж өгөх, зааж өгөх боломжийг олгох бөгөөд сайн дураар гаргаж өгөөгүй, зааж өгөөгүй бол шалтгаан нөхцөлийг тэмдэглэлд тусгах ба энэ нь Эрүүгийн хэрэг хянан шийдвэрлэх тухай хуульд зааснаар тус ажиллагааг үргэлжлүүлэн явуулахад саад болно.

Иймд дээрх ажиллагааг хураан авах ажиллагаа хийлгэхээр Эрүүгийн хэрэг хянан шийдвэрлэх тухай хуулийн 22.3 дугаар зүйлийн 2 дахь хэсэг, мөн хуулийн 24.4 дүгээр зүйлд заасныг тус тус удирдлага болгон прокурорын зөвшөөрөл олгов.

Прокурорын зөвшөөрөл нь 2020 оны 3 дугаар сарын 11-ний өдрийг хүртэл хүчинтэй бөгөөд мөн өдрийн дотор холбогдох ажиллагааг явуулж дуусгасан байна.

ХЯНАЛТЫН ПРОКУРОР,
ХУУЛЬ ЦААЗЫН ЗӨВЛӨХ

Ц.ЦЭРЭНДОРЖ

ДОЛООДУГААР БҮЛЭГ

**БАЙГАЛИЙН УРГАМЛЫН ТУХАЙ ХУУЛЬ
БОЛОН ОЙН ТУХАЙ ХУУЛЬ ЗӨРЧИХ ЗӨРЧЛИЙГ
ШАЛГАН ШИЙДВЭРЛЭХ АЖИЛЛАГАА**



7.1 ХИЧЭЭЛИЙН ТАНИЛЦУУЛГА, ХЭРЭГЛЭХ НЭР ТОМЬЁО БА СУРГАЛТЫН ҮЙЛ АЖИЛЛАГАА

Хичээлийн товч танилцуулга

Хамрах хүрээ	Хууль сахиулах байгууллагуудын албан хаагчид болон байгаль орчны хяналтын улсын байцаагч, мэргэжилтэн, холбогдох байцаагч, ажилтнууд	Сургалтын хэлбэр	Лекц
Сургалт явуулах газар	Сургалтын танхим (заал)	Хугацаа	6 цаг
Хичээлийн товч танилцуулга	Суралцагчдад байгалийн ургамлын тухай хууль болон ойн тухай хууль зөрчих зөрчлийг шалган шийдвэрлэхэд анхаарах асуудлыг тайлбарлан, ойлгуулах, мэдлэгийг суралцагчийн оролцооны аргаар хамтран бүтээх.		
Сургалтын арга зүй	Суралцагчийн оролцооны аргууд: тонгоруу анги, өөрөөр нь яриулах, эерэг ба сөрөг байдлаар дүгнүүлэх болон тайлбарлан ойлгуулах, сонсгож таниулах.		
Хичээлийн товч агуулга			
<ul style="list-style-type: none"> Зөрчлийн тухай хууль, түүний агуулга Зөрчил шалган шийдвэрлэх ажиллагааны тухай ойлголт Байгалийн ургамал, ойн тухай хууль зөрчих зөрчлийн шинж, онцлог Байгалийн ургамал, ойн тухай хууль зөрчих зөрчлийг шалгахад анхаарах асуудал 			
Сургалтын хэрэглэгдэхүүн	<ul style="list-style-type: none"> Цахим танилцуулга Зөрчлийн тодорхой тохиолдол (кейс), жишээ Хичээлийн хөтөлбөр, нэгж хичээлийн удирдамж Бусад 		

Хичээлд хэрэглэх нэр томьёоны тайлбар

Нэр томьёоны тайлбар	
Зөрчлийн тухай хуулийн зорилго	Зөрчил шалган шийдвэрлэх хуулийн зорилго
а) үйл, эс үйлдэхгүйг зөрчилд тооцох; б) зөрчил үйлдсэн хүн хуулийн этгээдэд оногдуулах шийтгэлийг тодорхойлж, түүний төрөл хэмжээг тогтоох; в) зөрчилд оногдуулах албадлагын арга хэмжээг тодорхойлж, түүний төрөл хэмжээг тогтоох замаар Монгол Улсад шударга ёсны тогтолцоог бүрдүүлэх зорилгыг агуулсан.	Зөрчил шалган шийдвэрлэх ажиллагааны үндэслэл, журмыг тогтоож, зөрчлийг шалгах, зөрчил үйлдсэн хүн, хуулийн этгээдэд шийтгэл оногдуулах, энэхүү ажиллагааны явцад хүн, хуулийн этгээдийн хууль ёсны ашиг сонирхлыг хамгаалахад чиглэгдэнэ.

Зөрчил үйлдсэн хугацаа Зөрчлийн үр дагавар хэзээ илэрснээс үл хамааран тухайн зөрчил үйлдэгдсэн үеийг зөрчил үйлдсэн хугацаанд тооцно. Зөрчил тодорхой хугацаанд үргэлжилсэн бол үйлдэгдэж дууссан, эсхүл таслан зогсоогдсон үеийг зөрчил үйлдсэн хугацаанд тооцно.	“Зөрчил шалган шийдвэрлэх” гэж зөрчлийн хэрэг бүртгэлт, түүнд тавих прокурорын хяналт, зөрчил шүүхээр хянан шийдвэрлэх ажиллагааг ойлгоно.
Зөрчлийн хуулийг төсөөтэй хэрэглэхгүй гэдэг нь Зөрчлийн тухай хуульд заасан зөрчлийн шинжийг гэмт хэрэгтэй эсхүл захиргааны хууль бус үйлдэл, бусад эрх зүйн зөрчил, сахилгын зөрчилтэй адилтгаж үзэхгүй, хэрэглэхгүй гэсэн ойлголт юм.	“Зөрчлийн хэрэг бүртгэлт” гэж зөрчил үйлдсэн хүн, хуулийн этгээдийг тогтоох, шийтгэл оногдуулах эсэхийг шийдвэрлэх зорилгоор эрх бүхий албан тушаалтны явуулах энэ хуульд заасан ажиллагааг ойлгоно. “Оролцогч” гэж зөрчилд холбогдогч, хохирогч, тэдгээрийн хууль ёсны төлөөлөгч, өмгөөлөгчийг ойлгоно.

Сэдвийн хүрээнд боловсруулсан хяналтын асуулт, даалгавар	Хяналтын асуулт
	<ul style="list-style-type: none"> Зөрчлийн тухай ойлголт Зөрчил шалган шийдвэрлэх гэж юуг ойлгох вэ?
	Даалгавар
Байгалийн ургамлын тухай, Ойн тухай хууль зөрчих зөрчлийг шалгахад анхаарах асуудлын талаар тэмдэглэл хийх.	

Сургалтын үйл ажиллагаа

№	Үе шат	Багшийн үйл ажиллагаа	Хугацаа (минут)	Суралцагчийн үйл ажиллагаа	Анхаарах зүйл
1.	Сэргээн санах буюу мэдлэгийг үнэлэх	Суралцагчидтай мэндчилж, өөрийгөө танилцуулна. Хичээлийн агуулгын талаар суралцагчдын үзэл хандлагыг асуулт асуух хэлбэрээр тодорхойлж, тэдний мэдлэгийн түвшинг тодорхойлно.	10	Багшийн асуусан асуудлыг шийдвэрлэх, ойлголт, үзэл бодлоо чөлөөтэй илэрхийлэх	Хэлэлцүүлгийг хичээлийн сэдэвтэй уялдуулан чиглүүлэх, сэдвийн хүрээнээс гаргахгүй байх
2.	Шинэ мэдлэг олгох үе шат	Урьдчилан бэлтгэсэн слайд дээр тулгуурлан лекцийг явуулахдаа суралцагчдын идэвхийг өрнүүлэх, мотиваци хэрэглэнэ.	70	Хичээлээр олж авсан өөрийн ойлголт, шинэ мэдлэгээ тэмдэглэх, үзэл бодлоо чөлөөтэй илэрхийлэх	Лекцийн агуулгыг ойлгож буй эсэхэд анхаарах

3	Бататгах үе шат	Шинэ мэдлэгийг жишээ дээр тайлбарлах	8	Өөрийн зүгээс үзсэн сэдэвтэй холбоотой жишээ гаргах, түүнийг холбож тайлбарлах	Ярилцлагыг чиглүүлэх, дүгнэлт бичүүлж, бусдад нь сонсгох
4	Гэрийн даалгавар	Үзсэн хичээлийн сэдэвтэй холбоотой олж авсан мэдлэгээ бататгах үүднээс холбогдох материал уншиж судлах даалгавар өгнө.	2	Үзсэн сэдвийн хүрээнд уншсан ном, зохиол, сурах бичгээс товчлол бичих	
5	Дүгнэлт		Сургалтын үед гарсан амжилт, дутагдлыг тооцож, дараагийн сургалтад анхаарах, нэгж хичээлийн удирдамж, бэлдсэн лекц, заах арга зүйг баяжуулах.		

7.2 ЗӨРЧЛИЙН ТУХАЙ ХУУЛЬ, ТҮҮНИЙ АГУУЛГА

Зөрчлийн тухай хууль нь (а) үйл, эс үйлдэхгүйг зөрчилд тооцох, (б) зөрчил үйлдсэн хүн хуулийн этгээдэд оногдуулах шийтгэлийг тодорхойлж, түүний төрөл хэмжээг тогтоох, (в) зөрчилд оногдуулах албадлагын арга хэмжээг тодорхойлж, түүний төрөл хэмжээг тогтоох замаар Монгол Улсад шударга ёсны тогтолцоог бүрдүүлэх зорилгыг агуулдаг.

7.2.1. Зөрчлийн тухай хуульд заасан зарчим

Эрх зүйн зарчим гэдэг нь практик үйл ажиллагаанд баримтлах шаардлагатай, нийтээр хүлээн зөвшөөрөгдсөн, практикаар шалгагдсан үзэл санаа, үнэт зүйл юм. Зөрчлийн тухай хуулийн зорилгыг хангах нь баримтлах зарчим, түүний мөн чанар, практикт хэр нийцэж байгаагаас шууд хамааралтай. Зарчмыг хэрхэн зөв томъёолж, агуулгыг ойлгож чадна тэр хэмжээгээр хуулийн хэрэгжилт хангагдах учиртай. Энэ зарчмыг тодорхойлбол:

- Зөрчил, түүний шинжийг энэ хууль, бусад хууль, захиргааны хэм хэмжээний актаар тодорхойлно гэдэг нь Монгол Улсад хүчин төгөлдөр мөрдөгдөж буй бүх хуульд заасан хориглосон, хязгаарлалт тогтоосон үйлдлийг зөрчилд тооцох, эсхүл зөвхөн Зөрчлийн тухай хуульд заасан зөрчил гэж үзсэн үйлдлийг зөрчилд тооцох, эсхүл хуулиар эрх олгосны дагуу захиргааны хэм хэмжээний актаар хориглосон үйлдэл, эс үйлдэхгүйг зөрчлийн шинж гэж үзэхийг хэлнэ.
- Зөрчил үйлдсэн хүн, хуулийн этгээдэд оногдуулах шийтгэлийн төрөл, хэмжээг энэ хуулиар тогтооно гэдэг нь өөр аль ч хуулиар зөрчлийн шийтгэл, албадлагын арга хэмжээг тогтоохгүй бөгөөд хүн, хуулийн этгээдэд гагцхүү Зөрчлийн тухай хуульд заасан шийтгэлийг оногдуулна.
- Энэ хуулийг төсөөтэй хэрэглэхгүй гэдэг нь Зөрчлийн тухай хуульд заасан зөрчлийн шинжийг гэмт хэрэгтэй эсхүл захиргааны хууль бус үйлдэл, бусад эрх зүйн зөрчил, сахилгын зөрчилтэй адилтгаж үзэхгүй, хэрэглэхгүй гэсэн үг.
- Зөрчлийн тухай хууль болон бусад хуульд төрийн байгууллагыг хуулийн этгээдээр тооцож татан буулгах, эрх хасах шийтгэл оногдуулахгүйгээр зааснаас бусад тохиолдолд хуулийн этгээдийн төрөл, хэлбэр, өмч хөрөнгө, оршин байгаа газар, үйл ажиллагааны чиглэлээс үл хамааран Зөрчлийн тухай хуульд заасан шийтгэл оногдуулж, албадлагын арга хэмжээг хэрэглэнэ.

Хэрэглээ: 2015 оны 5 дугаар сарын 29-ний өдрийн Хууль тогтоомжийн тухай хууль (Шинэчилсэн найруулга)-ийн дагуу хууль санаачлах, өргөн барих, батлах, хэрэгжүүлэх үйл явцыг зохицуулсан байдаг. Энэ хуулийн дагуу батлагдаж төрийн мэдээлэл сонинд хэвлэгдсэн хуулийг албан ёсны Монгол Улсын хууль гэж үзнэ.

Мөн 2015 оны 6 дугаар сарын 19-ний өдрийн Захиргааны ерөнхий хуулийн 59.1-д “Захиргааны хэм хэмжээний акт гэж хуулиар тусгайлан эрх олгогдсон захиргааны байгууллагаас нийтээр заавал дагаж мөрдүүлэхээр гаргасан, гадагш чиглэсэн, үйлчлэл нь байнга давтагдах шинжтэй шийдвэрийг ойлгоно” гэж заажээ.

Зөрчлийн тухай хуулийн 1.3 дугаар зүйл. Шударга ёсны зарчим

1. Зөрчил үйлдсэн хүн, хуулийн этгээдэд оногдуулах шийтгэл, албадлагын арга хэмжээний төрөл, хэмжээ нь зөрчил үйлдэгдсэн нөхцөл байдал, зөрчлийн шинж, хохирлын хэр хэмжээнд тохирсон байна.
2. Энэ хуульд заасан зөрчил тус бүрд шийтгэл оногдуулна.

Энэхүү зарчим нь Зөрчлийн тухай хууль нийгмийн харилцаанд оролцогчид хуулийн өмнө алагчилахгүйгээр эрх тэгш байх, зөрчил гаргагчид оногдуулж буй шийтгэл оновчтой, бодит байхын илэрхийлэл болно. Зөрчлийн тухай хууль нь Монгол Улсын Үндсэн хуулиар тунхагласан ардчилсан нийгмийн үнэт зүйлсийг хамгаалах, зөрчил үйлдэхээс урьдчилан сэргийлэх, зөрчигдсөн эрхийг сэргээх, зөрчил үйлдэгчид нөлөөлөх зэргээр хууль зүйн хариуцлагын зорилгыг үр дүнтэй хэрэгжүүлэхэд чиглэнэ.

Шударга ёсны зарчмыг хэрэгжүүлэгч субъектээс шийтгэл оногдуулахад хөндлөнгийн ямар ч байгууллага, албан тушаалтан болон бусдаас хараат биш байж, зөвхөн хуульд захирагдаж, бие даан шийдвэр гаргах нь шударга ёсны зарчмын хэлбэр болно. Энэ зарчмын хүрээнд жишээ авахад хуулиар хориглосон үйл ажиллагаа, үйлчилгээ, үйлдвэрлэл явуулсан тохиолдолд оногдуулах шийтгэлийн төрөл, хэмжээг салбар бүрийн хуульд өөрөөр заасан байсныг нэг стандартад оруулж оногдуулах шийтгэл, түүний төрөл хэмжээг ижил тусгажээ.

7.2.2. Зөрчлийн тухай хууль үйлчлэх нутаг дэвсгэр

Зөрчлийн тухай хуулиар тухайн хууль үйлчлэх нутаг дэвсгэр, хугацааг илүү тодорхой зааж өгсөн байна. Энэ нь зөрчлийг шалган шийдвэрлэх, зөрчил үйлдэж эхэлсэн болон төгссөн хугацаа, хөөн хэлэлцэх хугацааг тоолох, зөрчлийн харьяалал тогтоох ач холбогдолтой юм. Зөрчлийн тухай хуульд шинээр тусгагдсан энэхүү зохицуулалтын хүрээнд хууль сахиулагч, эрх бүхий албан тушаалтнаас энэ хуулийг хэрэглэхэд маргаан үүсэхгүй бөгөөд гагцхүү Монгол Улсын нутаг дэвсгэрт хэрэгжих онцлогтой юм.

Зөрчилд шийтгэл оногдуулахад тухайн зөрчил нь Монгол Улсын нутаг дэвсгэрт үйлдэгдсэн байх, эсхүл Монгол Улсын нутаг дэвсгэрт хамаарах хилийн чанадад байгаа Дипломат төлөөлөгчийн газрын эзэмшил нутаг, усан болон агаарын орон зайд байгаа Монгол Улсын усан онгоц, агаарын хөлөгт үйлдэгдсэн байхыг шаардана. Эрх зүйн нийтлэг зарчмын дагуу гадаад улсад үйлдэгдсэн зөрчилд шийтгэл оногдуулахгүй.

Түүнчлэн хүн, хуулийн этгээдийн эрх зүйн байдлыг дордуулсан хуулийг буцаан хэрэглэхгүй. Өөрөөр хэлбэл, өмнө нь үйлчилж байсан хууль болон бусад хуулиар хариуцлага хүлээлгэх үйлдэл, эс үйлдэхүйд шинэ хуулиар хүлээлгэх шийтгэл нь өндөр байгаа тохиолдолд түүнийг буцааж хэрэглэхгүй.

Мөн Зөрчлийн тухай хуулийн 1.4 дүгээр зүйлийн 6 дахь хэсэгт заасны дагуу эрх зүйн

байдлыг дээрдүүлсэн шинэ хууль гарахаас өмнөх үйлдэл, эс үйлдэхүйд Захиргааны хариуцлагын тухай хууль болон бусад хуульд заасны дагуу шийтгэл оногдуулсан, албадлагын арга хэмжээ авсан ба түүнийг хэрэгжүүлсэн бол эрх зүйн байдлыг дээрдүүлсэн хуулийг буцааж хэрэглэхгүй. Харин тухайн үйлдэл, эс үйлдэхүйд шийтгэл оногдуулаагүй зөрчлийг шалган шийдвэрлэж байгаа, эсхүл зөрчлийн хэрэг бүртгэлт эсхүл бусад хуульд заасны дагуу хяналт, шалгалтын ажиллагаа явуулж байгаа, шийтгэл оногдуулаагүй тохиолдолд эрх зүйн байдлыг дээрдүүлсэн хуулийг буцааж хэрэглэнэ.

7.2.3. Зөрчлийн хөөн хэлэлцэх хугацаа

Зөрчлийн тухай хуульд зөрчлийн хөөн хэлэлцэх хугацааг торгох шийтгэлийн хэмжээнээс харгалзан 6 сараас 2 жил хүртэл хугацаатай тогтоосон байна. Түүнчлэн зөрчлийн хөөн хэлэлцэх хугацаа нь дараах онцлог шинжтэй байна. Үүнд:

- Зөрчил хөөн хэлэлцэх хугацааг зөрчил үйлдсэн өдрөөс эхлэн зөрчил шалган шийдвэрлэх ажиллагаа эхлүүлэх өдрийг хүртэл тоолж, зөрчил гаргагчийг тодруулан зөрчил шалган шийдвэрлэх ажиллагаа явуулснаар хөөн хэлэлцэх хугацааг тоолохыг зогсоохоор заасан. Өөрөөр хэлбэл, зөрчил гаргагч хүн, хуулийн этгээдэд холбогдох зөрчил шалган шийдвэрлэх ажиллагаа явуулж эхэлсэн бол уг хөөн хэлэлцэх хугацааг зогсоож, Зөрчлийн тухай хуульд заасан шийтгэл оногдуулна.
- Зөрчил үйлдсэн хүн, хуулийн этгээд хэд хэдэн зөрчил үйлдвэл хөөн хэлэлцэх хугацааг зөрчил тус бүрд шинээр тоолно.
- Хөөн хэлэлцэх хугацааг өөр хуулиар тогтоосон бол тухайн хуулийг дагаж мөрдөнө. Тухайлбал, Татварын ерөнхий хуульд заасны дагуу татвар ногдуулах, татварын зөрчлийг хөөн хэлэлцэх хугацааг таван жил байхаар тогтоосон байна. Дээр дурдсан жишээтэй адил нөхцөлөөр зарим зөрчилд тухайн салбарын хуульд хөөн хэлэлцэх хугацааг тусгайлан тогтоосон бол уг хөөн хэлэлцэх хугацааг тоолох журмыг баримтална.

Зөрчлийн тухай хуульд хөөн хэлэлцэх хугацааг зөрчилд оногдуулах шийтгэлээс хамаарч доорх хүснэгтэд үзүүлсэн байдлаар тогтоосон байна.

Хүснэгт 41. Зөрчлийн хөөн хэлэлцэх хугацааг тооцох байдал

	Зөрчил	Хөөн хэлэлцэх хугацаа
1	10-500 нэгжтэй тэнцэх хэмжээний төгрөгөөр торгох шийтгэлтэй зөрчил	Тухайн зөрчил үйлдэгдсэнээс хойш 6 сар өнгөрсөн
2	500-аас дээш 10,000 нэгжтэй хэмжээний төгрөгөөр торгох шийтгэлтэй зөрчил	Тухайн зөрчил үйлдэгдсэнээс хойш 1 жил өнгөрсөн
3	10,000-аас дээш 20,000 нэгжтэй хэмжээний төгрөгөөр торгох шийтгэлтэй зөрчил	Тухайн зөрчил үйлдэгдсэнээс хойш 2 жил өнгөрсөн
4	Баривчлах шийтгэл оногдуулахаар заасан зөрчил	Тухайн зөрчил үйлдэгдсэнээс хойш 6 сар өнгөрсөн

5	Зөрчлийн хөөн хэлэлцэх хугацааг өөр хуулиар тогтоосон бол	Тухайн хуульд заасан хугацаа өнгөрсөн
6	Зөрчлийг хуулийн этгээд үйлдсэн бол	Зөрчлийн тухай хуулийн 1.5 дугаар зүйлийн 1 дэх хэсэгт заасан торгох шийтгэлийн хэмжээг арав дахин нэмж дүйцүүлэн хөөн хэлэлцэх хугацааг тогтооно.
7	Зөрчлийн тухай хуулийн тусгай ангид зөвхөн хуулийн этгээдэд шийтгэл оногдуулахаар заасан зөрчил бол	Зөрчлийн тухай хуулийн 1.5 дугаар зүйлийн 1 дэх хэсэгт заасан торгох шийтгэлийн хэмжээг арав дахин багасгаж торгох шийтгэлийн хэмжээтэй дүйцүүлэн хөөн хэлэлцэх хугацааг тогтооно.
8	Хүн, хуулийн этгээдийн хууль бус үйлдэл, эс үйлдэхүй эрүүгийн хариуцлага хүлээлгэхээргүй бөгөөд энэ хуулийн дагуу шийтгэл оногдуулах үндэслэлтэй бол	Хөөн хэлэлцэх хугацааг эрүүгийн хэргийг хэрэгсэхгүй болгох, эрүүгийн хэрэг үүсгэхээс татгалзах тухай шийдвэр гарсан өдрөөс эхлэн тоолно.

1) Зөрчлийн тухай хуулийн 1.5 дугаар зүйлийн 3 дахь хэсэгт заасны дагуу Зөрчлийн хөөн хэлэлцэх хугацааг зөвхөн хүнд оногдуулах торгох шийтгэлийн хэмжээгээр дүйцүүлэн тооцно. Харин зөрчил үйлдсэн хуулийн этгээдийн хувьд торгох шийтгэлийн 10 дахин нэмж дүйцүүлэн хөөн хэлэлцэх хугацааг тогтооно. Тухайлбал, Зөрчлийн тухай хуулийн 5.5 дугаар зүйл болох *“Нийтийн зориулалттай орон сууцны оршин суугчдын амгалан тайван байдлыг алдагдуулах”* зөрчлийн санкц нь хүнийг нэг зуун нэгжтэй тэнцэх хэмжээний төгрөгөөр, хуулийн этгээдийг нэг мянган нэгжтэй тэнцэх хэмжээний төгрөгөөр торгохоор заасан байна. Энэ тохиолдолд хөөн хэлэлцэх хугацаа нь хүн хуулийн этгээдийн хувьд адил байна.

2) Зөрчлийн тухай хуулийн 1.5 дугаар зүйлийн 4 дэх хэсэг нь: Зөрчлийн тухай хуулийн тусгай ангид заасан зөрчлийн санкцид зөвхөн хуулийн этгээдэд хариуцлага оногдуулахаар заасан тохиолдолд торгох шийтгэлийн хэмжээг 10 дахин багасгаж хөөн хэлэлцэх хугацааг тогтооно. Тухайлбал, Зөрчлийн тухай хуульд хуулийн этгээдийг 4000 нэгж буюу 4,000,000 төгрөгөөр торгох шийтгэл оногдуулахаар заасан зөрчлийн хөөн хэлэлцэх хугацааг 10 дахин багасгавал 400,000 төгрөг буюу 400 нэгж болж байна. Тиймээс дээр дурдсан зөрчлийн хөөн хэлэлцэх хугацаа нь Зөрчлийн тухай хуулийн 1.5 дугаар зүйлийн 1 дэх хэсгийн 1.1-д заасны дагуу 6 сар байна.

3) Хүн, хуулийн этгээдийн хууль бус үйлдэл, эс үйлдэхүйд хэрэг бүртгэлт, мөрдөн байцаалтын ажиллагаа явуулан шалгаж байгаа тухайн үйлдэл нь эрүүгийн хариуцлага хүлээлгэхээргүй бөгөөд Зөрчлийн хуулийн дагуу шийтгэл оногдуулах үндэслэлтэй бол хөөн хэлэлцэх хугацааг эрүүгийн хэргийг хэрэгсэхгүй болгосон, эрүүгийн хэрэг үүсгэхээс татгалзсан тухай шийдвэр гарсан өдрөөс эхлэн тоолно. Тухайлбал, Эрүүгийн хуулийн 17.1 дүгээр зүйл болох *“Хулгайлах”* гэмт хэрэгт Эрүүгийн хэрэг хянан шийдвэрлэх тухай хуульд заасны дагуу хэрэг бүртгэлт, мөрдөн байцаалтын явцад хохирлын хэмжээ болон үйлдлийн бусад шинжээр Зөрчлийн тухай хуулийн 8.6 дугаар зүйл болох *“Хулгайлах”* зөрчил болох нь тогтоогдсон бол эрүүгийн хэрэг

үүсгэхээс татгалзсан тухай тогтоол гарсан өдрөөс тухайн зөрчлийн хөөн хэлэлцэх хугацааг тоолно.

7.2.4. Зөрчлийн тухай ойлголт, онцлог

Зөрчил нь хууль тогтоомжийг зөрчсөн үйлдэл, эс үйлдэхүй бөгөөд гэмт хэргийн шинжгүй байна. Зөрчилд хамаарагдаж байсан үйлдэл, эс үйлдэхүй нь иргэн нийгэмд аюултай шинжийг агуулсан гэмт хэрэгт тооцох (эрүүлжүүлэх), Эрүүгийн хуулиар гэмт хэрэгт тооцогдож байсан үйлдлийг гэмт хэрэгт үл тооцох (эс эрүүлжүүлэх) замаар хоорондоо харилцан нөхцөлдөнө. Ер нь хоорондоо үйлдэл, хохирлын хэмжээ адил гэмт хэрэг, зөрчил байхгүй бөгөөд тухайлбал, танхайрах гэмт хэрэг, танхайрах зөрчил, хуурамч баримт бичиг үйлдэх, хуурамч боловсролын үнэмлэх үйлдэх зэрэг гэмт хэрэг, зөрчил хоорондоо давхардаж байсныг өөрчилсөн. Өөрөөр хэлбэл, танхайрах үйлдлийг Зөрчлийн тухай хуулиар зөрчилд тооцож, харин олон хүн бүлэглэн нийгмийн хэв журмыг бүлэглэн зөрчиж, аж ахуйн нэгж байгууллагыг галдан шатаах, эвдэн сүйтгэх замаар халдсан үйлдлийг гэмт хэрэгт тооцох болсон.

Зөрчлийн тухай хуулийн 2.1 дүгээр зүйлийн 2 дахь хэсэгт *“Хууль, захиргааны хэм хэмжээний актыг биелүүлэх боломжтой ч түүнийг хангах талаар зохих арга хэмжээг хэрэгжүүлээгүй бол зөрчил үйлдсэн гэж үзнэ”* гэсэн нь зөрчил үйлдэх хэлбэрийг заасан. Зөрчлийн тухай хуульд зөрчлийн шийтгэл, түүний хэмжээ хязгаарыг баримтлан хүн, хуулийн этгээдээс ямар журам зөрчсөн тохиолдолд зөрчил болохыг тодорхой заасан. Зөрчлийн шинж нь Зөрчлийн тухай хуулиар тодорхойлсон зөрчилд тооцогдох хүн, нийгэмд харш үйлдэл эс үйлдэхүйг бүрдүүлэгч шинжүүдийн нийлбэр цогц юм. Эдгээрийг хууль зүйн ач холбогдлоор нь объектив шинж, субъектив шинж гэж ангилна.

Зөрчлийн тухай хуулийн 2.1 дэх хэсэгт заасны дагуу *“хууль, захиргааны хэм хэмжээний актыг зөрчсөн ба энэ хуульд шийтгэл оногдуулахаар заасан үйлдэл, эс үйлдэхүйг зөрчил”* гэж үзнэ. Хууль, захиргааны хэм хэмжээний акт гэдгийг Хууль тогтоомжийн тухай хууль болон Захиргааны ерөнхий хуульд зааснаар ойлгоно.

Хууль сахиулагч, эрх бүхий албан тушаалтан шийтгэл оногдуулахын тулд уг зөрчлийн шинж болон бусад нөхцөл байдлыг тогтооно. Тухайлбал, зөрчлийн нэг үндсэн шинж болох үйлдэл, эс үйлдэхүй нь захиргааны хууль тогтоомжоор урьдчилан хориглосон заалт буюу нийтээр дагаж мөрдөхөөр тогтоосон журмыг зөрчсөн байна. Өөрөөр хэлбэл, хууль, захиргааны хэм хэмжээний актаар урьдаас журамлан тогтоогоогүй уг үйлдэл, эс үйлдэхүйд зөрчлийн шийтгэл оногдуулахгүй.

Хуулийн этгээдийн улсын бүртгэлийн тухай хуулийн 3 дугаар зүйлийн 3.1.1-д *“хуулийн этгээд”* гэж Иргэний хуулийн 25.1-д заасан шинжийг агуулсан зохион байгуулалтын нэгдлийг хэлнэ гэжээ. Иргэний хуулийн 25 дугаар зүйлийн 25.1-д *“Өмчлөлдөө буюу эзэмших, ашиглах, захиран зарцуулах эрхдээ тусгайлсан хөрөнгөтэй, өөрийн нэрээр эрх олж, үүрэг хүлээдэг, үйл ажиллагаанаасаа бий болох үр дагаврыг эд хөрөнгөөрөө хариуцдаг, нэхэмжлэгч, хариуцагч байж чадах, тодорхой зорилго*

бүхий, тогтвортой үйл ажиллагаа эрхэлдэг зохион байгуулалтын нэгдлийг хуулийн этгээд гэнэ” гэж заасан. Түүнчлэн Иргэний хуулийн 25 дугаар зүйлд хуулийн этгээд нь ашиг олох зорилготой ашгийн төлөө, хууль буюу дүрэмд заасан зорилготой, ашгийн төлөө бус байж болно гээд хуулийн этгээд нь нийтийн, хувийн, холимог өмчийн хэлбэртэй байна гэж тодорхой заасан байна.

Зөрчлийн тухай хуулийн 2.1 дүгээр зүйлийн 4, 5 дахь хэсэгт хуулийн этгээд, түүний ашиг сонирхлын төлөө зөрчил үйлдсэн хүн тус бүрд шийтгэл оногдуулах, албадлагын арга хэмжээ авах талаар тодорхой зохицуулалтыг тусгасан бөгөөд нэг зөрчилд хуулийн этгээдэд шийтгэл оногдуулсан тохиолдолд хүнд шийтгэл оногдуулж болох тухай зохицуулалтыг оруулсан.

Зөрчил хамтран үйлдэх. Зөрчлийн тухай хуулийн 2.2 дугаар зүйлд “Зөрчлийг хамтран үйлдсэн этгээд тус бүрд шийтгэл оногдуулна” гэжээ. Зөрчлийн шинжийг шалган тогтоохдоо оролцогч тус бүрийн үйлдлийг үнэлж зөрчсөн зөрчил тус бүрд шийтгэл оногдуулна гэдгийг анхаарвал зохино.

Зөрчил хамтран үйлдэх тохиолдол нь гудамж, талбай, олон нийтийн газарт, замын хөдөлгөөний дүрэм зөрчихтэй холбоотой зөрчилд бага гардаг бөгөөд ихэвчлэн аж ахуйн үйл ажиллагаа, тусгай зөвшөөрөл, үйлдвэрлэл, үйлчилгээтэй холбоотой зөрчилд боломжтой байдаг.

Зөрчлийн шийтгэлээс чөлөөлөх. Тулгарсан аюул эрсдэл нь ямар ч хэлбэртэй байж болох бөгөөд тухайлбал, осол гэмтсэн өртсөн хүнийг эмнэлгийн яаралтай тусламж үзүүлэхээр авч тээврийн хэрэгслээр явахдаа Зөрчлийн тухай хуульд заасан замын хөдөлгөөний зөрчил гаргасан байж болно. Энэ тохиолдолд тухайн тулгарсан аюул эрсдэлийг нотолж зөрчлийн шийтгэлээс чөлөөлнө.

Түүнчлэн төрийн албан хаагч албан үүргээ хэрэгжүүлэх үедээ зөрчил үйлдсэн бол тухайн албаны чиг үүрэгт хамаарах хууль тогтоомжийн дагуу сахилгын арга хэмжээ авч болно. Тухайлбал, улсын байцаагч зөрчил шалган шийдвэрлэх болон төрийн хяналт, шалгалтын ажиллагаа явуулахдаа аюулгүй ажиллагааны зарим журам зөрчсөн үйлдэл гаргасан бол Төрийн хяналт шалгалтын тухай хууль болон Төрийн албаны тухай хууль, тухайн байгууллагын сахилга, ёс зүйн дүрмийг үндэслэн түүнд сахилгын шийтгэл оногдуулна.

Зөрчлийн тухай хуулийн 2.3 дугаар зүйл. Шийтгэлээс чөлөөлөх үндэслэл

1. Тулгарсан аюулыг өөр арга хэрэгслээр арилгах боломжгүй нөхцөлд учирч болох аюулын хэр хэмжээнээс хэтрүүлэхгүйгээр үйлдсэн энэ хуульд заасан зөрчлийн шинжтэй үйлдэлд шийтгэл оногдуулахгүй.

2. Сэтгэцийн эмгэгийн улмаас өөрийн үйлдлийн бодит шинж чанар, аюулыг ухамсарлах, өөрийн үйлдлээ удирдан жолоодох чадваргүй хүнийг хэрэг хариуцах чадваргүйд тооцно.

3. Зөрчил үйлдэх үедээ хэрэг хариуцах чадваргүй байсан хүнд шийтгэл оногдуулахгүйгээр хуульд заасан эмнэлгийн чанартай албадлагын арга хэмжээ хэрэглэж болно.

4. Төрийн албан хаагч хуулиар хүлээсэн албаны чиг үүргээ хэрэгжүүлсэн үйлдэл, эс үйлдэхүй нь энэ хуульд заасан зөрчлийн шинжтэй бол холбогдох хууль тогтоомжид заасан сахилгын шийтгэл хүлээлгэнэ. Төрийн албан хаагчийн албаны чиг үүргээ хэрэгжүүлсэн үйлдэл, эс үйлдэхүйтэй холбоогүй зөрчилд энэ хуульд заасан нийтлэг журмаар шийтгэл оногдуулж, албадлагын арга хэмжээ хэрэглэнэ.

Зөрчил үйлдсэн хугацаа. Зөрчлийн үр дагавар хэзээ илэрснээс үл хамааран тухайн зөрчил үйлдэгдсэн үеийг зөрчил үйлдсэн хугацаанд тооцно. Зөрчил тодорхой хугацаанд үргэлжилсэн бол үйлдэгдэж дууссан, эсхүл таслан зогсоогдсон үеийг зөрчил үйлдсэн хугацаанд тооцно. Зөрчил үйлдсэн хугацааг тодорхойлох нь хөөн хэлэлцэх хугацаа, зөрчил шалган шийдвэрлэх хугацааг тоолоход ач холбогдолтой болно.

Зөрчил үйлдсэн газар. Дараах нөхцөлд зөрчил үйлдэгдсэн газарт тооцно. Үүнд

- Зөрчил үйлдэгдсэн
- Зөрчлийн үр дагавар илэрсэн
- Зөрчил үйлдэгдэж төгссөн.

Зөрчил үйлдэгдсэн газрыг тогтоох нь цаашид түүний харьяаллыг тогтоох, шалган шийдвэрлэхэд чухал ач холбогдолтой.

Зөрчлийн шийтгэл оногдуулах үндэслэл. Шийтгэл нь шүүгч, хууль сахиулагч, эрх бүхий албан тушаалтнаас хуулиар олгогдсон эрхийн хүрээнд Зөрчлийн тухай хуулийн тусгай ангид заасан зөрчил үйлдсэн хүн, хуулийн этгээдэд хүлээлгэх хууль зүйн хариуцлагын төрөл юм. Зөрчлийн шийтгэл нь дараах нийтлэг шинжтэй. Үүнд:

- Шийтгэл нь гарцаагүй байснаар зөрчлөөс урьдчилан сэргийлэх шинжийг агуулна
- Хууль тогтоомж, захиргааны хэм хэмжээний акттай уялдана
- Хүнийг хууль сахигч иргэн болгон төлөвшүүлэхэд чиглэнэ
- Зөрчигдсэн эрхийг сэргээх, зөрчил гаргасан этгээдийн эрх, эрх чөлөө, хууль ёсны ашиг сонирхлыг шийтгэл хүлээлгэх замаар хязгаарладаг байна.

Зөрчлийн шийтгэл нь хууль зүйн хариуцлагын нэг төрөл бөгөөд өөрийн мөн чанараараа бусад хариуцлагаас ялгагдах онцлогтой байна. Үүнд:

- 1) Шийтгэл хүлээлгэх үндэслэл нь хууль, зөрчлийн тухай хууль, нийтээр дагаж мөрдөх журмыг зөрчих буюу зөрчил гаргах явдал юм. Тухайлбал, Замын хөдөлгөөний аюулгүй байдлын эсрэг зөрчил нь Замын хөдөлгөөний аюулгүй байдлын тухай хуулиас гадна, Замын хөдөлгөөний дүрмээр хориглосон үйлдэл, эс үйлдэхүй байна. Түүнчлэн гааль, татварын тухай хууль тогтоомж зөрчих зөрчлийн шинж нь Зөрчлийн тухай хуульд заасан үйлдэл, эс

үйлдэхүйгээс гадна, тухайн хуулиар эрх олгож заасан гаалийн тарифын болон тарифын бус хязгаарлалт, хориглосон барааны жагсаалтыг баталсан захиргааны хэм хэмжээний акт (Засгийн газрын тогтоол, сайдын тушаал) байдаг.

- 2) Зөрчлийн тухай хуульд заасан үндэслэл, журмын дагуу шийтгэл оногдуулахаар заасан байна. Өөрөөр хэлбэл, хууль зөрчсөн байсан ч уг зөрчилд шийтгэл оногдуулахаар хуульд заагаагүй бол хариуцлага хүлээлгэхгүй. Хүчин төгөлдөр үйлчилж буй 230 гаруй хуульд хориглож хязгаарласан хэм хэмжээ нэлээдгүй байгаа бөгөөд эндээс гагцхүү хариуцлага оногдуулахаар үйлдлийг төрөлжүүлэн нэгтгэж, зөрчлийн шинжийг заасан билээ. Архидан согтуурахтай тэмцэх тухай хуулийг жишээ болгон авч үзвэл, тухайн хуульд заасан 20 гаруй үйлдлийг эрэмбэлж, Зөрчлийн тухай хуульд “Архидан согтуурахтай тэмцэх хууль зөрчих” гэсэн зөрчлийг тусгасан болно. Иймд тухайн хуулиар хориглосон боловч Зөрчлийн тухай хуульд зөрчил гэж үзээгүй бол хариуцлага хүлээлгэхгүй, харин Төрийн хяналт шалгалтын хуульд заасны дагуу сануулах, хугацаатай үүрэг өгөх гэх мэт арга хэмжээ авч болно.
- 3) Хуулиар эрх олгосон, харьяалал тогтоосон зөрчлийн шийтгэлийг шүүгч, хууль сахиулагч, эрх бүхий албан тушаалтан оногдуулна. Зөрчлийн тухай хуульд заасан зөрчлийг шалган шийдвэрлэх, зөрчлийн харьяалал, шийтгэл оногдуулах журмыг Зөрчил шалган шийдвэрлэх тухай хуулиар тогтооно.
- 4) Шийтгэл хүлээх хүн, хуулийн этгээд шийтгэл оногдуулах эрх бүхий субъектийн хооронд захирах, захирагдах харилцаа үүсээгүй байна. Өөрөөр хэлбэл, Захиргааны ерөнхий хуульд заасан хариуцлагын төрөлд хамаарахгүй.
- 5) Зөрчлийн тухай хуулийн 3.1 дүгээр зүйлд заасны дагуу шийтгэл оногдуулах үндэслэл нь:
 - Зөрчил үйлдсэн хүн, хуулийн этгээдэд зөрчлийн шинж, нийгэм, төр, хүн, хуулийн этгээд, нийтийн эрх ашигт учруулсан хохирлын хэр хэмжээг харгалзан энэ хуульд заасан үндэслэл, журмын дагуу шийтгэл оногдуулна.
 - Зөрчил үйлдсэн хүн, хуулийн этгээдийг үүргээ биелүүлээгүйтэй нь холбогдуулж шийтгэл оногдуулсан нь уг үүргээ биелүүлэхээс чөлөөлөх үндэслэл болохгүй. Тухайлбал, Хөдөлмөрийн аюулгүй ажиллагааны журам зөрчсөн хүн, хуулийн этгээдэд шийтгэл оногдуулсан тохиолдолд тухайн зөрчил гарах болсон нөхцөлийг арилгах, аюулгүй ажиллагааны арга хэмжээг хангах зэрэг хуулиар хүлээсэн үүргээс чөлөөлөхгүй.
 - Нэг үйлдэл, эс үйлдэхүйгээр хоёр ба түүнээс дээш зөрчлийн шинжийг хангасан бол аль хүнд санкцтай зөрчлийн шийтгэлийг оногдуулах ба бусад зөрчилд оногдуулахаар заасан албадлагын арга хэмжээг оногдуулж шийдвэрлэнэ.

Зөрчлийн шийтгэл хүлээх хүн, хуулийн этгээд. Зөрчлийн тухай хуульд заасан зөрчил үйлдэж, шийтгэл хүлээх хүн нь арван зургаан насанд хүрсэн, хэрэг хариуцах чадвартай байна.

Зөрчил үйлдсэн арван зургаагаас арван найман насны хүний хувийн байдал, зөрчлийн шинж, зөрчил үйлдэгдсэн нөхцөл байдлыг харгалзан шийтгэлээс чөлөөлж,

албадлагын арга хэмжээ хэрэглэж болно. Өөрөөр хэлбэл, 18 насанд хүрээгүй хүн нь эрх зүйн бүрэн бус чадамжтай, торгох, эрх хасах зэрэг шийтгэлийг хэрэгжүүлэх боломжгүй нөхцөл байдлыг харгалзан хохирол, нөхөн төлбөр гаргуулах, нийтэд тустай ажил хийлгэх зэрэг албадлагын бусад арга хэмжээг хэрэглэнэ.

Монгол Улсын нутаг дэвсгэрт зөрчил үйлдсэн гадаад улсын дипломат эрх ямба, дархан эрх эдэлж байгаа хүнд шийтгэл оногдуулах, албадлагын арга хэмжээ хэрэглэх эсэхийг Монгол Улсын олон улсын гэрээ, хууль тогтоомжийн дагуу шийдвэрлэнэ.

Зөрчлийн тухай хуулийн тусгай ангид заасан тохиолдолд хуулийн этгээдэд шийтгэл оногдуулах бөгөөд хуулийн этгээдэд шийтгэл завшуулахгүй байх, шийтгэлийг үр нөлөөтэй байлгахад анхаарч дараах тусгайлсан зохицуулалтыг нэмсэн. Зөрчил үйлдсэн хуулийн этгээд өөрчлөн байгуулагдсан, түүнийг санаатайгаар дампууруулсан, татан буулгасан бол дор дурдсан журмаар шийтгэл оногдуулж, албадлагын арга хэмжээ хэрэглэнэ. Үүнд:

- 1) Зөрчил гаргасан хуулийн этгээд бусад хуулийн этгээдтэй нийлүүлэн нэг хуулийн этгээд үүсгэсэн бол шинээр бий болсон хуулийн этгээдэд
- 2) Зөрчил гаргасан хуулийн этгээдийг бусад хуулийн этгээдэд нэгтгэсэн бол нэгтгэж авсан хуулийн этгээдэд
- 3) Зөрчил гаргасан хуулийн этгээд нь хуваах, тусгаарлах замаар өөр хуулийн этгээд үүсгэн байгуулсан бол үйлдсэн зөрчилд холбогдох эд хөрөнгө, эд хөрөнгийн болон эд хөрөнгийн бус эрх, үүрэг, үйл ажиллагааг шилжүүлэн авсан хувь хэмжээгээр нь зохих хуулийн этгээдэд
- 4) Зөрчил гаргасан хуулийн этгээд нь хуулийн этгээдийн зохион байгуулалтын төрөл, хэлбэр, үндсэн зорилгоо өөрчлөх замаар өөрчлөгдсөн бол тухайн өөрчлөгдөн зохион байгуулагдсан хуулийн этгээдэд
- 5) Зөрчил гаргасан компани нь толгой компани, түүний үүсгэн байгуулагч, хувьцаа эзэмшигчийн ашиг сонирхлын үүднээс зөрчил үйлдсэн нь тогтоогдсон бол толгой компанид
- 6) Зөрчил гаргасан хуулийн этгээд нь зөрчлийн хэргийг шалган шийдвэрлэх явцад хуулийн этгээдийг санаатайгаар татан буулгасан бол торгох шийтгэл, хохирол, хор уршиг нөхөн төлүүлэх албадлагын арга хэмжээг хэрэгжүүлэх зардлыг эд хөрөнгө хуваарилагдсан хувьцаа эзэмшигчдэд
- 7) Аливаа хэлбэр, арга, хэрэгслээр эд хөрөнгө, эд хөрөнгийн болон эд хөрөнгийн бус эрхийг үндэслэлгүйгээр тухайн хуулийн этгээдээс шилжүүлэн авсан нэгдмэл сонирхолтой этгээдэд, эсхүл эд хөрөнгө, эд хөрөнгийн болон эд хөрөнгийн бус эрхийг хариу төлбөргүйгээр шилжүүлэн авсан бусад хуулийн этгээдэд шилжүүлэн авсан хөрөнгийн хувь хэмжээгээр
- 8) Хуулийн этгээдэд энэ зүйлийн 5.5 дахь хэсэгт зааснаар шийтгэл оногдуулж, албадлагын арга хэмжээ хэрэглэх нь шийтгэлийн зорилгыг хангах боломжгүй бол шүүгч зөрчил үйлдэгдэх үед тухайн зөрчилд холбогдох эд хөрөнгө, эд хөрөнгийн болон эд хөрөнгийн бус эрх, үүрэг, үйл ажиллагааг бүхэлд нь хариуцаж байсан хуулийн этгээдэд шийтгэл оногдуулж, албадлагын арга хэмжээ хэрэглэнэ.

- 9) Зөрчил гаргасан хуулийн этгээд өөрчлөн байгуулагдахаас өмнө тухайн зөрчлийн талаар мэдсэн эсэхээс нь үл хамааран Зөрчлийн тухай хуульд заасан шийтгэл оногдуулж, албадлагын арга хэмжээ хэрэглэнэ.
- 10) Гадаад улсын хуулийн этгээдийн салбар, төлөөлөгчийн газар Монгол Улсын нутаг дэвсгэрт зөрчил үйлдсэн бол хуулийн этгээдийн нэгэн адил шийтгэл оногдуулж, албадлагын арга хэмжээ хэрэглэнэ.

Торгох шийтгэл. Зөрчлийн тухай хуулийн тусгай ангид заасан хэмжээгээр эрх бүхий албан тушаалтнаас мөнгөн төлбөр оногдуулахыг торгох шийтгэл гэх бөгөөд торгох шийтгэлийн хэмжээ нь хүнд 10,000-20,000 нэгжтэй тэнцэх хэмжээний төгрөг, хуулийн этгээдэд 100,000-200,000 нэгжтэй тэнцэх хэмжээний төгрөг байна.

Зөрчлийн тухай хуульд заасан торгуулийн нэгж нь 1000 төгрөгтэй тэнцүү байна. Зөрчил шалган шийдвэрлэх эрх бүхий албан тушаалтан нь зөрчил үйлдэгчийн хөрөнгө, цалин хөлс, бусад орлогыг харгалзан торгох шийтгэлийг нэг жил хүртэл хугацаанд хэсэгчлэн төлүүлэхээр шийдвэрлэж болно. Өндөр хэмжээний торгуулийг нэг дор төлөх боломжгүй, орлого цалин хөлс нь бага гэх мэт нөхцөл байдлыг эрх бүхий албан тушаалтан буюу улсын байцаагч, хууль сахиулагч харгалзан үзэж нэг жилийн хугацаанд график тогтоох замаар хэсэгчлэн төлүүлнэ.

Зөрчлийн тухай хуулийн тусгай ангид заасан тохиолдолд хөрөнгө, орлого, нөхөн төлбөр, хохирлын тодорхой хувиар тооцсон хэмжээгээр торгох шийтгэлийг оногдуулна. Тухайлбал, татвар, гаалийн тухай, өрсөлдөөний тухай хууль зөрчих зөрчилд хувь хэмжээгээр торгохоор заасан. Хувиар тооцсон торгох шийтгэлийн хэмжээнд Зөрчлийн тухай хуулийн 3.4 дүгээр зүйлийн 2 дахь хэсэг хамаарахгүй. Өөрөөр хэлбэл, орлогын хувь хэмжээ болон төлөх ёстой мөнгөн дүнгийн хувь хэмжээгээр илэрхийлсэн зөрчлүүд бий.

Зөрчлийн тухай хуулийн тусгай ангид заасны дагуу торгох шийтгэлийг сонгож оногдуулахаар заасан зөрчилд оногдуулсан торгох шийтгэлийг тогтоосон хугацаанд биелүүлээгүй бол эрх бүхий албан тушаалтны саналаар шүүх баривчлах шийтгэлээр солино. Өөрөөр хэлбэл, Зөрчлийн тухай хуульд торгох, баривчлах шийтгэл сонгож оногдуулахаар заасан цөөн хэдэн зөрчлийн торгох шийтгэлийг биелүүлээгүй, тогтоосон хугацаанд торгуулийг төлөөгүй бол Зөрчил шалган шийдвэрлэх тухай хуульд заасан үндэслэл, журмын дагуу торгох шийтгэлийг баривчлах шийтгэлээр солино.

Баривчлах шийтгэл. Хүний халдашгүй эрхийг хязгаарлах хүнд хэлбэр болохын хувьд баривчлах шийтгэлийг зөвхөн шүүгч оногдуулна. Зөрчлийн тухай хуулийн тусгай ангид танхайрах, хулгайлах, гэр бүлийн хүчирхийлэл үйлдэх гэх мэт цөөн хэдэн зөрчилд баривчлах шийтгэл оногдуулахаар заажээ. Баривчлах шийтгэл эдлүүлэх журмыг хуулиар тогтоох бөгөөд Шүүхийн шийдвэр гүйцэтгэх тухай хуулийн шинэчилсэн найруулгад баривчлах шийтгэлийг эдлүүлэх нөхцөлийг тодорхой зааж өгсөн байна.

Шүүгч баривчлах шийтгэлийг Зөрчлийн тухай хуулийн тусгай ангид заасан тохиолдолд оногдуулах ба жирэмсэн эмэгтэй, арван дөрөв хүртэлх насны хүүхэдтэй ганц бие эцэг, эх, хөдөлмөрийн чадвараа бүрэн алдсан хүн, баривчлах шийтгэл эдлүүлэхэд саад болохуйц өвчтэй хүнд оногдуулахгүй болно.

Зөрчлийн тухай хуулийн 3.5 дугаар зүйлийн 4 дэх хэсэг буюу жирэмсэн эмэгтэй, арван дөрөв хүртэлх насны хүүхэдтэй ганц бие эцэг, эх, хөдөлмөрийн чадвараа бүрэн алдсан хүн, баривчлах шийтгэл эдлүүлэхэд саад болохуйц өвчтэй хүнд баривчлах шийтгэл оногдуулаагүй тохиолдолд нэг хоногийг арван нэгжтэй тэнцэх хэмжээний (10,000) төгрөгөөр тооцож торгох шийтгэл оногдуулна. Жишээлбэл, гэр бүлийн хүчирхийлэл үйлдэх зөрчил гаргаж 7 хоногийн баривчлах шийтгэл хүлээх хүн нь баривчлах шийтгэлийг эдлэхэд саад болохуйц өвчтэй байвал 7 хоногийн баривчлах шийтгэлийг 10 нэгжээр үржүүлж бодно. Энэ тохиолдолд 70,000 төгрөгөөр тухайн зөрчил үйлдсэн хүнийг торгоно.

Шүүхийн шийдвэр гүйцэтгэх тухай хууль болон Зөрчил шалган шийдвэрлэх тухай хууль, Зөрчлийн тухай хуульд баривчлах шийдвэр биелүүлэхийг шүүх хойшлуулж болно гэжээ. Энэ нь давагдашгүй хүчин зүйл, ар гэрт учирсан бэрхшээл, ажил төрлийн шийдвэрлэх асуудал гэх мэт хэлбэртэй байж болно.

Мөн Зөрчил шалган шийдвэрлэх ажиллагааны үед саатуулагдсан хугацааг баривчлах шийтгэл эдлүүлэх хугацаанд оруулан тооцно. Цагдаагийн албаны тухай хууль болон Зөрчил шалган шийдвэрлэх хуульд зааснаар саатуулах хугацаа нь 6 цаг эсхүл 24 цагаас 14 хүртэл хоног байх бөгөөд саатуулах журмыг Хууль зүйн асуудал эрхэлсэн Засгийн газрын гишүүн, Улсын Ерөнхий Прокурор батлахаар хуульд тусгайлан зааж өгчээ.

Эрх хасах шийтгэл. Монгол Улсын хууль, захиргааны хэм хэмжээний актад заасан журмын дагуу тооцсон онооны бүртгэлийг үндэслэж эрх хасах шийтгэлийг оногдуулж болно. Тухайлбал, Замын хөдөлгөөний аюулгүй байдлын тухай хууль, Засгийн газраас баталсан Замын хөдөлгөөний дүрэмд зааснаар жолоочийн үйлдсэн зөрчилд онооны бүртгэл хөтлөх бөгөөд тодорхой оноо нь хасагдсан нөхцөлд тээврийн хэрэгсэл жолоодох эрхийг хасдаг.

Үйл ажиллагаа явуулах эрх гэдэгт хуулиар, тодорхой журмаар эрх олгохоор заасан үйл ажиллагаа хамаарах бөгөөд тухайлбал, Байгаль орчны тухай багц хуулиудад Амьтны тухай хууль, Ойн тухай хууль, Байгалийн ургамлын тухай хуульд заасан тусгай үйл ажиллагаа явуулах, амьтан агнах, ойн дагалт баялаг ашиглах, байгалийн ургамал ашиглах тусгай зөвшөөрөл, эрхүүд байна.

Мөн Зөрчлийн тухай хуулийн тусгай ангид заасан тохиолдолд эрх хасах шийтгэлийг торгох шийтгэл дээр нэмж оногдуулна. Энэ нь цөөн хэдэн төрлийн зөрчилд тусгагдсан бөгөөд хэрэгжилтийг нь тухайн албан тушаалтан хариуцна. Эрх хассан тохиолдолд хэрэгжилтийг эрх, зөвшөөрөл олгосон байгууллага, эсхүл түүнийг хамаарах байгууллагад мэдэгдэнэ. Жишээ нь удаа дараа Байгалийн ургамлын тухай

хууль зөрчих, Ойн тухай хууль зөрчих зөрчлүүдийг гаргасан бол түүний байгалийн ургамал, мод ашиглах тусгай зөвшөөрлийг хүчингүй болгож, тухайн аймаг, сумын Засаг дарга, тухайн зөвшөөрлийг олгосон газарт мэдэгддэг.

Түүнчлэн зөрчил үйлдсэн хүн, хуулийн этгээд тусгайлан олгогдсон зөвшөөрлийн дагуу үйл ажиллагаа явуулах, эрхээ хэрэгжүүлэх хууль, захиргааны хэм хэмжээний актаар тогтоосон журмыг байнга, эсхүл ноцтой зөрчсөн, эсхүл тусгайлан олгогдсон зөвшөөрлийн дагуу үйл ажиллагаа явуулах, эрхээ хэрэгжүүлэх журмыг зөрчсөн зөрчилд нь оногдуулсан шийтгэлийг биелүүлэхээс санаатайгаар зайлсхийсэн бол эрх хасах шийтгэлийг үндсэн шийтгэл дээр нэмж оногдуулна.

Тусгайлан олгох зөвшөөрөл нь Аж ахуйн нэгжийн тусгай зөвшөөрлийн тухай хууль болон бусад хуулиар олгогдсон эрхлэх үйл ажиллагааны зөвшөөрөл байна.

Байнга зөрчсөн гэдгийг нэг зөрчлийг хоёр буюу түүнээс дээш удаа үйлдсэн, ноцтой гэдэгт зөрчлийн улмаас төр, хүн, хуулийн этгээд, нийтийн эрх ашигт сэргэх боломжгүй, эсхүл мөнгөн дүнгээр илэрхийлэгдэх хэмжээ нь их хохирол, хор уршиг учруулсан байхыг хэлнэ.

Зөрчлийн үр дагаврыг арилгах. Монгол Улсын хууль эсхүл энэ хуулийн тусгай ангид заасан тохиолдолд эрх бүхий албан тушаалтан зөрчлийн үр дагаврыг арилгах, учирч болзошгүй хохирол, хор уршгаас урьдчилан сэргийлэх арга хэмжээг авна. Урьдчилан сэргийлэх арга хэмжээ нь хорио, цээр, дэглэм тогтоох, зарим үйл ажиллагааг хязгаарлах, цагийн хуваарь тогтоох, анхааруулга, сэрэмжлүүлэг өгөх, хугацаатай үүрэг өгөх гэх мэт хэлбэртэй байна. Түүнчлэн зөрчлийн үр дагаврыг арилгах хэлбэрүүд зөрчил гарах нөхцөлийг засах, зөрчлийн улмаас устсан, эвдэрсэн гэмтсэн эд зүйл, эд хөрөнгө, нийтийн эзэмшлийн эд зүйл, барааг засах, хуучин хэвэнд нь оруулах, шинээр хийх, бүтээх гэх мэт байна.

Салбарын хууль тогтоомжид заасны дагуу тусгай зөвшөөрөлтэйгөөр эрхлэх үйл ажиллагааг тусгай зөвшөөрөлгүйгээр эрхэлсэн бол зөрчил илэрсэн өдрөөс үйл ажиллагааг зогсооно. Тухайлбал, зарим хуульд тухайн зөрчил гаргасан бол анхны байдалд нь оруулах, сэргээн засварлах, түүнээс үүдэн гарсан мөнгөн дүнг төлөх гэх мэт заалтууд байдаг.

Зөрчлийн тухай хуульд заасан шийтгэлийг оногдуулахын зэрэгцээ зөрчлийн үр дагаврыг арилгах арга хэмжээг тухайн хуульд заасан үр дагаврыг арилгах арга хэмжээг хууль сахиулагч, эрх бүхий албан тушаалтан авч болно.

Төрийн хяналт шалгалтын тухай хуульд заасны дагуу хориглосон үйл ажиллагаа, үйлдвэрлэл эрхэлсэн, эсхүл хүний эрүүл мэндэд сөрөг нөлөө учруулж болох бүтээгдэхүүн үйлдвэрлэсэн, зарж борлуулсан зэрэг тохиолдолд тухайн үйлдвэрлэл, үйл ажиллагаа, борлуулалтыг даруй зогсоодог.

Тээврийн хэрэгслийн өмчлөгч, эзэмшигчид шийтгэл оногдуулах. Камераар (CCTV) илрүүлсэн зөрчил болон технологийн бусад шийдлийг ашиглаж илрүүлж, бэхжүүлсэн зөрчлийн нотлох баримтыг үнэлж шийтгэл оногдуулахад энэхүү заалт нь ач холбогдолтой юм.

Тээврийн хэрэгсэл ашиглан Зөрчлийн тухай хуулийн Арван дөрөвдүгээр бүлэгт заасан зөрчил үйлдсэн нь автомат ажиллагаатай зураг-дүрс бичлэгийн техник, хэрэгслээр бэхжүүлэгдсэн бол тээврийн хэрэгслийн өмчлөгч, эзэмшигчид энэ хуульд заасан шийтгэл оногдуулна.

Практикт замын хөдөлгөөний дүрэм зөрчиж, эгнээ байраа буруу эзэлсэн, хурд хэтрүүлсэн зэрэг зөрчлийг камераар илрүүлж тухайн тээврийн хэрэгслийг өмчилж байгаа хүний бүртгэлийг шүүн үзэж торгуулийн хуудсыг гэрийн хаягаар нь явуулдаг.

Тээврийн хэрэгслийг өөр хүн эзэмшиж, эсхүл ашиглаж байсан нь тогтоогдсон бол өмчлөгч, эзэмшигчийг шийтгэлээс чөлөөлж, зөрчил үйлдсэн хүнд шийтгэл оногдуулна. Зөрчил шалган шийдвэрлэх ажиллагааны явцад өөр хүн өмчлөгчийн тээврийн хэрэгслийг жолоодож зөрчил үйлдсэнийг нотолсон, эсхүл өмчлөгч болон тухайн тээврийн хэрэгслийг жолоодож явсан хүн энэ тухайгаа мэдүүлсэн тохиолдолд өмчлөгчийг шийтгэлээс чөлөөлж зөрчил гаргасан хүнд шийтгэл оногдуулна.

Зөрчилд оногдуулах албадлагын арга хэмжээ. Албадлагын арга хэмжээг олон хуульд өөр өөрөөр нэрлэж ирсэн бөгөөд энэ нь тусгайлан зохицуулагдаж байгаагүй арга хэмжээ юм. Зөрчлийн шийтгэлээс дараах шинжээр ялгагдана. Үүнд:

- 1) Албадлагын арга хэмжээ нь шийтгэлд хамаарахгүй. Тухайлбал, энэ нь Зөрчлийн тухай хуульд заасан зөрчил үйлдсэн хүн, хуулийн этгээдэд нөлөөлөх шинжтэй арга хэмжээ байна.
- 2) Албадлагын арга хэмжээ нь хууль зүйн хариуцлагын нэг төрөл бөгөөд бие даасан ойлголт, нэмэлт болон дангаар хэрэглэх хууль зүйн хариуцлагын нэг хэлбэр.
- 3) Шийтгэл, албадлагын арга хэмжээг оногдуулах үндэслэл, журам, эрх зүйн зохицуулалт нь өөр өөр байна. Тухайлбал, зарим арга хэмжээг тухайн хуульд зааснаар хэрэглэнэ. Ойн тухай хууль болон Байгалийн ургамлын тухай хуульд зааснаар зөрчил үйлдэхэд ашигласан зэвсэг хэрэгсэл, тээврийн хэрэгслийг хурааж, мод, байгалийн ургамлын нөхөн төлбөрийг тогтоосон үнэлгээгээр гаргуулдаг.
- 4) Зөрчлийн хуулийн тусгай ангид заасан тодорхой зөрчил үйлдсэн этгээдэд оногдуулах шийтгэлийг тухайн санкцын хэмжээний дотор оногдуулдаг бол тусгай ангид зарим албадлагын арга хэмжээг заасан.
- 5) Зөрчил үйлдсэн хүнд оногдуулсан шийтгэл дээр нэмж албадлагын арга хэмжээг хэрэглэж болно. Өөрөөр хэлбэл, шүүх, эрх бүхий албан тушаалтнаас гаргах энэхүү шийдвэр нь зөрчил үйлдсэн нөхцөл байдлаас хамаарч сонголттой байна.

Зөрчлийн тухай хуулийн 4.1 дүгээр зүйл. Хөрөнгө, орлогыг хураах, шилжүүлэх

1. Зөрчил үйлдсэн хүн, хуулийн этгээдэд шийтгэл оногдуулж, зөрчил үйлдэж олсон хөрөнгө, орлогыг эрх бүхий албан тушаалтны шийдвэрээр хураана.
2. Хураасан хөрөнгө, орлогыг хохирол нөхөн төлөхөд зарцуулах, эсхүл устгах, шилжүүлэх эсэхийг холбогдох хуульд заасан журмын дагуу шийдвэрлэнэ.
3. Хуульд өөрөөр заагаагүй бол энэ зүйлийн 1 дэх хэсэгт заасан хөрөнгө, орлогоос хохирол нөхөн төлөхөд зарцуулж, үлдсэн хэсгийг улсын төсөвт төвлөрүүлнэ.

“Зөрчил үйлдэж олсон хөрөнгө, орлого” гэж зөрчил үйлдэж олж авсан мөнгө, эд хөрөнгө, эд хөрөнгийн эрх, тэдгээрийг арилжаалж бий болгосон бусад эд хөрөнгө, эд хөрөнгийн эрх, тэдгээрийг түрээслэх, ашиглах замаар олсон бүх төрлийн орлогыг ойлгоно.

Зөрчлийн тухай хуулийн 4.2 дугаар зүйл. Зөрчил үйлдэхэд ашигласан эд зүйл, хэрэгслийг хураах

1. Энэ хуулийн тусгай ангид заасан тохиолдолд эрх бүхий албан тушаалтан зөрчил үйлдэхэд ашигласан эд зүйл, зэвсэг, хэрэгслийг хураана.
2. Зөрчил үйлдэхэд ашигласан тээврийн хэрэгсэл, уналгыг хураах, эсхүл түүний үнийг гаргуулах эсэхийг шүүх шийдвэрлэнэ.
3. Зөрчил үйлдэхэд ашигласан эд зүйл, хэрэгсэл нь зөрчил үйлдсэн хүний амьжиргааны эх үүсвэр болсон эд зүйл, хэрэгсэл бол тэдгээрийг хураахгүй.
4. Зөрчил үйлдэхэд ашигласан эд зүйл гэдэгт зөрчил үйлдэхдээ ашигласан зэвсэг, хэрэгсэл, эд зүйл, тээврийн хэрэгсэл, уналга, зөрчилтэй бараа, бүтээгдэхүүн, эд зүйлийг ойлгоно.

Ойн тухай хууль зөрчих, Амьтны тухай хууль зөрчих, Байгалийн ургамлын тухай хууль зөрчих гэх мэт зарим зөрчил үйлдсэн тохиолдолд зөрчил үйлдэхэд ашигласан тээврийн хэрэгслийг хураах санкц байсныг Зөрчлийн тухай хуулийн тусгай ангид тусгасан.

Зөрчлийн хохирол, нөхөн төлбөр гаргуулах. Хүчин төгөлдөр үйлчилж буй 228 хуульд заасан тохиолдол бүрийг шүүн үзэж Зөрчлийн тухай хуулийн тусгай ангид тухайн хуульд заасан хохирол, нөхөн төлбөр гаргуулахаар тусгайлан заасан болно.

“Хохирол” гэж Зөрчлийн тухай хуулийн тусгай ангид заасан зөрчлийн улмаас хүний амь нас, эрүүл мэнд, эд хөрөнгө, бусад эрх, эрх чөлөө, нийтийн болон үндэсний ашиг сонирхол, аюулгүй байдал, түүнчлэн төрийн байгууллага, хуулийн этгээдийн үйл ажиллагаанд шууд учирсан үр дагаврыг хэлнэ.

“Нөхөн төлбөр” гэж зөрчлийн улмаас устсан, гэмтсэн эд хөрөнгө, бараа, эд зүйл, түүнчлэн хорогдсон, үрэгдсэн, агнасан мал, амьтан, ургамал, байгаль орчны өртөг, үнэлэмж, үнэлгээг хэлнэ.

Зөрчлийн тухай хуулийн тусгай ангид зөрчил үйлдсэн хүн, хуулийн этгээдээс учруулсан хохирол, нөхөн төлбөрийг гаргуулахаар заасан бол эрх бүхий албан тушаалтан зөрчлийн хэрэг бүртгэлтийн явцад хохирол, нөхөн төлбөрийн хэмжээг тогтооно.

Хохирол, нөхөн төлбөрийн хэмжээг тогтоохдоо Зөрчлийн хууль, бусад хуулиар эрх олгосон захиргааны хэм хэмжээний актыг баримталж, түүнд заасан үндэслэл, журмын дагуу хохирлын хэмжээ, эд хөрөнгө, мал, амьтан, эд зүйл, барааны нөхөн төлбөрийн хэмжээг тооцож болно.

Зөрчлийн хууль, бусад хуулиар эрх олгосон захиргааны хэм хэмжээний актад зөрчлийн улмаас учирсан хохирол, нөхөн төлбөрийг тогтоох талаар тусгайлан зохицуулаагүй бол эрх бүхий албан тушаалтан Зөрчил шалган шийдвэрлэх тухай хууль, Шүүхийн шинжилгээний тухай хууль, Хөрөнгийн үнэлгээ тогтоох хуульд заасан журмын дагуу тогтоох бөгөөд шаардлагатай бол шинжээч томилж эд зүйл, бараа, техник, тээврийн хэрэгслийн үнэлгээ, мал амьтны хохирол, нөхөн төлбөрийн хэмжээг тооцно.

Эрх бүхий албан тушаалтан нь зөрчлийн улмаас хорогдсон, үрэгдсэн, хууль бусаар агнасан, барьсан, түүсэн амьтан, ургамал, байгаль орчны хохирол, нөхөн төлбөрийг Байгаль орчны тухай хууль тогтоомжид заасан журмын дагуу тооцно.

Хохирол нөхөн төлбөр тооцох журмыг Улсын Ерөнхий Прокурор батлахаар хуулиар эрх олгож заасан. Энэ хүрээнд Улсын Ерөнхий прокурорын 2017 оны 7 дугаар сарын 04-ний өдрийн А/75 дугаар тушаал болон түүний хавсралтаар “Зөрчлийн улмаас учирсан хохирол, нөхөн төлбөрийг тооцох журам”-ыг баталсан бөгөөд дээр дурдсан хууль, өөр хуульд заасан журмуудаар хохирол нөхөн төлбөрийг тогтоож, гаргуулах боломжгүй тохиолдолд хэрэглэж байна.

7.3 ЗӨРЧИЛ ШАЛГАН ШИЙДВЭРЛЭХ АЖИЛЛАГААНЫ ТУХАЙ ОЙЛГОЛТ

Зөрчил шалган шийдвэрлэх тухай хуульд хэрэглэсэн дараах нэр томъёог доор дурдсан утгаар ойлгохоор хууль тогтоогч тодорхойлсон байна. Үүнд:

- “Зөрчил шалган шийдвэрлэх” гэж зөрчлийн хэрэг бүртгэлт, түүнд тавих прокурорын хяналт, зөрчил шүүхээр хянан шийдвэрлэх ажиллагааг
- “Зөрчлийн хэрэг бүртгэлт” гэж зөрчил үйлдсэн хүн, хуулийн этгээдийг тогтоох, шийтгэл оногдуулах эсэхийг шийдвэрлэх зорилгоор эрх бүхий албан тушаалтны явуулах энэ хуульд заасан ажиллагааг
- “Зөрчлийн хэрэг бүртгэлтийг удирдах албан тушаалтан” гэж эрх бүхий албан тушаалтны шууд харьяалах дээд шатны албан тушаалтныг
- “Оролцогч” гэж зөрчилд холбогдогч, хохирогч, тэдгээрийн хууль ёсны төлөөлөгч, өмгөөлөгчийг
- “Хувийн баримт бичиг” гэж Монгол Улсын иргэний үнэмлэх, үндэсний гадаад паспорт, албаны болон жолоодох эрхийн үнэмлэх, гадаадын иргэний паспорт, эсхүл тэдгээртэй адилтгах баримт бичгийг гэж тус тус тодорхойлжээ.

Схем 6. Зөрчил шалган шийдвэрлэх ажиллагааг хэрэгжүүлэгч

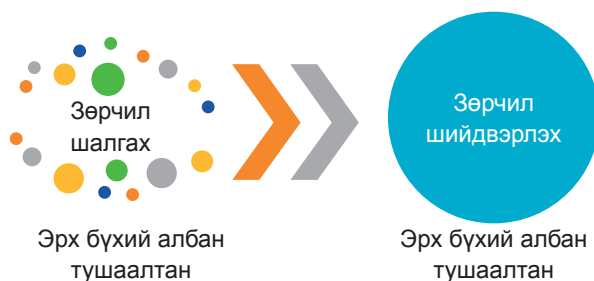

Зөрчил шалган шийдвэрлэх ажиллагааны харьяалал. Зөрчил шалган шийдвэрлэх тухай хуулийн 1.8 дугаар зүйлээр зөрчлийг шалган шийдвэрлэх, шийтгэл оногдуулах эрх бүхий албан тушаалтан, шүүхийн харьяалал, тэдгээрийн хянан шийдвэрлэх зөрчлийн харьяаллыг тус тус тогтоосон байна. Шүүгчээс гадна зөрчлийг шалган шийдвэрлэх эрх бүхий албан тушаалтанд хамаарах этгээдүүдийг доорх хүснэгтэд харуулав.

Хүснэгт 42. Зөрчлийг шалган шийдвэрлэх эрх бүхий албан тушаалтнууд

№	Албан тушаалын нэр	№	Албан тушаалын нэр
1	Консулын эрх бүхий албан тушаалтан	17	Гал түймрийн улсын хяналтын байцаагч
2	Хилийн төлөөлөгч, түүний орлогч, туслах	18	Санхүүгийн зохицуулах хорооны хянан шалгагч
3	Төрийн тусгай хамгаалалтын эрх бүхий ажилтан	19	Монгол банкны хянан шалгагч
4	Аймаг, нийслэл, дүүргийн цэргийн штабын дарга	20	Улсын бүртгэлийн хяналтын улсын байцаагч

5	Тагнуулын байгууллагын эрх бүхий ажилтан	21	Архив, албан хэрэг хөтлөлтийн хяналтын улсын байцаагч
6	Олон нийтийн цагдаагийн ажилтан	22	Нягтлан бодох бүртгэлийн улсын байцаагч
7	Гамшгаас хамгаалах улсын хяналтын улсын байцаагч	23	Статистикийн улсын байцаагч
8	Цагдаагийн байгууллагын эрх бүхий алба хаагч	24	Нислэгийн аюулгүй ажиллагааны хяналт хариуцсан байцаагч
9	Ахлах шийдвэр гүйцэтгэгч	25	Төмөр замын тээврийн улсын байцаагч
10	Мэргэжлийн хяналтын улсын байцаагч	26	Хүүхдийн эрхийн улсын байцаагч
11	Гаалийн улсын байцаагч	27	Улсын байцаагчийн эрхтэй байгаль хамгаалагч
12	Татварын улсын байцаагч	28	Хадгаламжийн даатгалын корпорацийн хянан шалгагч
13	Гадаадын иргэний хяналтын улсын байцаагч	29	Хорих ангийн эрх бүхий албан тушаалтан
14	Оюуны өмчийн улсын байцаагч	30	Авлигатай тэмцэх байгууллагын эрх бүхий албан тушаалтан
15	Нийгмийн даатгалын байцаагч	31	Санхүүгийн мэдээллийн улсын байцаагч
16	Шударга өрсөлдөөн, хэрэглэгчийн төлөө газрын улсын байцаагч		

Иргэний болон Захиргааны хэргийн шүүхээр хэрэг, маргаан хянан шийдвэрлэх явцад Шүүх хуралдаанд хүндэтгэн үзэх шалтгаангүйгээр шүүхийн иргэдийн төлөөлөгчөөр оролцохоос зайлсхийх, шүүхийн үйл ажиллагаанд саад учруулах (15.3), Шүүгчийн хараат бус байдалд нөлөөлөхийг оролдох (15.4), Шүүх хуралдааны дэг, журам зөрчих (15.5), Хэрэг хянан шийдвэрлэх ажиллагаанд саад учруулах (15.7) зөрчил үйлдсэн хүн, хуулийн этгээдэд тухайн шүүх шийтгэл оногдуулна.

ЗӨРЧИЛ ХЭРЭГ НЭЭХГҮЙ ТОХИОЛДОЛ

- Зөрчлийн шинжгүй
- Хөөн хэлэлцэх хугацаа өнгөрсөн
- Тухайн зөрчилд хариуцлага тооцсон хуулийн зүйл, хэсэг, заалт хүчингүй болсон
- Зөрчил үйлдсэн хүн нас барсан
- Шийтгэл оногдуулсан эрх бүхий албан тушаалтны, эсхүл шүүхийн шийдвэр хүчин төгөлдөр

Зөрчил шалган шийдвэрлэх тухай хуулийн 1.12 дугаар зүйл. Эрх бүхий албан тушаалтны шийдвэр, үйл ажиллагаанд гомдол гаргах

Эрх албан тушаалтны шийдвэр, үйл ажиллагаанд гомдол гаргах

Прокурорын байгууллагад гаргасан өргөдөл, гомдол, мэдээллийг хүлээн авч хянан шийдвэрлэх нь иргэдээс Үндсэн хууль болон бусад хууль тогтоомжид заасан өргөдөл гомдол, мэдээлэл гаргах эрхээ хэрэгжүүлэх нөхцөл, боломжийг бий болгодог.

1. Оролцогч зөрчлийн хэрэг бүртгэлтийн шатанд эрх бүхий албан тушаалтаны шийдвэр үйл ажиллагаа талаарх гомдлыг прокурорт гаргаж болно.
2. Гомдлыг бичгээр гаргана.
3. Прокурор гомдлыг хүлээн авснаас хойш ажлын 5 өдрийн дотор шийдвэрлэж шийдвэрийг гомдол гаргасан оролцогчид биечлэн танилцуулах, эсвэл харилцаа холбооны хэрэгсэл ашиглан хүргүүлнэ.
4. Оролцогч прокурорын шийдвэрийг эс зөвшөөрвөл шийдвэрийг хүлээн авснаас хойш ажлын 5 өдрийн дотор тухай нэгжийн дээд шатны прокурорт гомдол гаргаж болно.
5. Тухайн нэгжийн дээд шатны прокурор гомдлыг хүлээн авснаас хойш ажлын 5 өдрийн дотор хянан шийдвэрлэнэ.
6. Прокурор шаардлагатай гэж үзвэл гомдлыг шийдвэрлэх хүртлэх хугацаанд эрх бүхий албан тушаалтны шийдвэрийн биелэлтийг түдгэлзүүлж болно.
7. Тухайн нэгжийн дээд шатны прокурорын шийдвэрт гомдол гаргахгүй

Зөрчил шалган шийдвэрлэх ажиллагааг хэрэгжүүлэгч субъектэд дараах этгээдүүд хамаарна. Үүнд:

1. Зөрчил хянан шийдвэрлэх шүүх
2. Прокурор
3. Зөрчлийн хэрэг бүртгэлтийг удирдах албан тушаалтан
4. Эрх бүхий албан тушаалтан

ЗӨРЧИЛ ШАЛГАН ШИЙДВЭРЛЭХ АЖИЛЛАГААГ ХЭРЭГЖҮҮЛЭГЧ

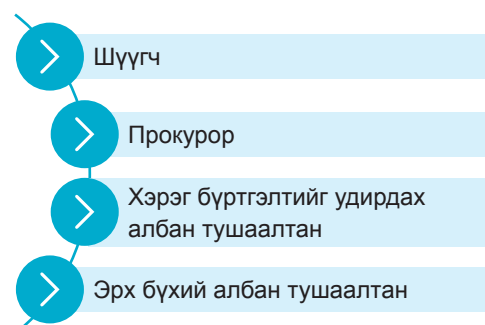

Прокурор: Прокурор зөрчлийн хэрэг бүртгэлтэд хяналт тавихдаа зөрчлийн хэрэг бүртгэлтийн ажиллагааг хуульд заасан үндэслэл, журмын дагуу явуулсан эсэх, холбогдох хуулийг зөв хэрэглэсэн эсэх, уг ажиллагаанд хүний эрх, эрх чөлөөг баталгаатай хангасан эсэхийг хянах, зөрчил хянан шийдвэрлэх шүүх хуралдаанд оролцох чиг үүргийг хэрэгжүүлж ажиллах бөгөөд Зөрчил шалган шийдвэрлэх тухай хуулийн 2.2 дугаар зүйлд заасан 17 төрлийн бүрэн эрхийг эдэлнэ.

Эрх бүхий албан тушаалтан: Зөрчил шалган шийдвэрлэх эрх бүхий албан тушаалтан гэдэгт энэ хуулийн 1.8 дугаар зүйлийн 6 дахь хэсэгт заасан албан тушаалтнууд хамаарна. Эрх бүхий албан тушаалтан нь өөрийн гаргасан шийтгэл

оногдуулсан шийдвэр болон тухайн шийтгэлийг албадан гүйцэтгүүлэх үндэслэлийг шүүхэд нотлох үүрэг хүлээнэ. Эрх бүхий албан тушаалтнуудын зөрчил шалган шийдвэрлэх ажиллагаанд хэрэгжүүлэх чиг үүргийг доорх хүснэгтээр харуулав.

Хүснэгт 43. Эрх бүхий албан тушаалтны чиг үүрэг ба хуулийн холбогдох зохицуулалт

Эрх бүхий албан тушаалтны чиг үүрэг		Хуулийн холбогдох зохицуулалт
1	Хуулиар харьяалуулсан зөрчлийг өөрөө илрүүлсэн, эсхүл зөрчлийн тухай гомдол, мэдээлэл ирүүлснийг хүлээн авч хялбаршуулсан журмаар хянан шийдвэрлэх	Хуулийн 6.1, 6.6 дугаар зүйл
2	Зөрчлийн талаарх гомдол, мэдээллийг хүлээн авах, бүртгэх	Хуулийн 6.1, 6.2 дугаар зүйл
3	Хуульд заасан үндэслэл, журмын дагуу зөрчлийн талаарх гомдол, мэдээллийг хүлээн авахаас татгалзах, эсхүл зөрчлийн хэрэг нээх	Хуулийн 6.1, 6.5 дугаар зүйл
4	Зөрчлийн талаарх гомдол, мэдээллийг харьяаллын дагуу шилжүүлэх саналыг зөрчлийн хэрэг бүртгэлтийг удирдах албан тушаалтанд гаргах	Хуулийн 6.1, 6.4 дүгээр зүйл
5	Зөрчлийн хэрэг бүртгэлтийн ажиллагааг хуульд заасан үндэслэл, журмын дагуу явуулах	Хуулийн 6.7-6.11 дүгээр зүйл
6	Шинжилгээнд зориулж хэв загвар, дээж авах, шинжилгээ хийх	Хуулийн 4.10 дугаар зүйл, 4.11 дүгээр зүйлийн 4 дэх хэсэг
7	Прокурорын шийдвэр, үйл ажиллагааны талаар хуульд заасан журмын дагуу тухайн нэгжийн дээд шатны прокурорт гомдол гаргах	Хуулийн 2.2 дугаар зүйл
8	Зөрчил хянан шийдвэрлэх ажиллагаанд оролцогчийн гаргасан хүсэлтийг хуульд заасан үндэслэл, журмын дагуу шийдвэрлэх	Хуулийн 1.13 дугаар зүйл
9	Хуульд заасан үндэслэл, журмын дагуу эрх хязгаарлах арга хэмжээг хэрэглэх	Хуулийн Тавдугаар бүлэг
10	Хуулиар харьяалуулсан зөрчилд шийтгэл оногдуулж, албадлагын арга хэмжээ авах	Хуулийн 7.1, 7.2, 7.3 дугаар зүйл
11	Зөрчлийн үр дагаврыг арилгах арга хэмжээ авах, зардлыг нөхөн төлүүлэх	Хуулийн 7.4 дүгээр зүйл
12	Зөрчил үйлдсэн хүн, хуулийн этгээд шийтгэл оногдуулсан шийдвэрийг тогтоосон хугацаанд биелүүлээгүй, зөрчлийн үр дагаврыг арилгахтай холбоотой зардлыг нөхөн төлөөгүй бол албадан гүйцэтгүүлэхээр шүүхэд хүсэлт гаргах	Хуулийн 7.5 дугаар зүйл
13	Шүүхээс зөрчил хянан шийдвэрлэх ажиллагаанд оролцох	Хуулийн 8.1, 9.2 дугаар зүйл
14	Эрх бүхий албан тушаалтан Зөрчлийн тухай хуулийн 2.3 дугаар зүйл, 3.2 дугаар зүйлийн 3 дахь хэсэгт заасан үндэслэлээр зөрчил үйлдсэн хүнийг шийтгэлээс чөлөөлөх тухай шийдвэр гаргаж, прокурорт даруй мэдэгдэнэ.	Хуулийн 6.12 дугаар зүйл
15	Хуульд заасан бусад	

Зөрчил шалган шийдвэрлэх ажиллагааны оролцогчийг дараах төрөлд хувааж болно.

Үүнд:

- I. Хууль ёсны эрх ашиг нь хөндөгдөн оролцож байгаа оролцогч:
 - 1) холбогдогч
 - 2) хохирогч
- II. Өмгөөлөх, бусдыг төлөөлөн оролцох оролцогч:
 - 1) өмгөөлөгч
 - 2) хууль ёсны төлөөлөгч
- III. Зөрчил шалган шийдвэрлэх ажиллагааны бусад оролцогч:
 - 1) орчуулагч, хэлмэрч
 - 2) гэрч
 - 3) хөндлөнгийн гэрч.

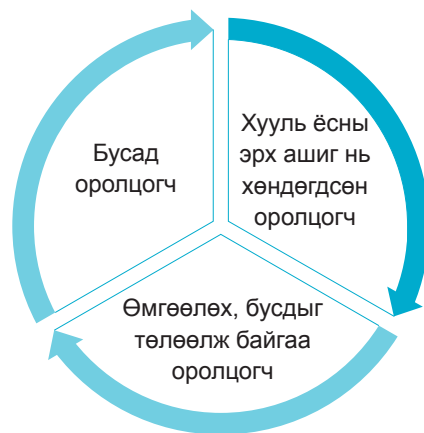

Схем 7. Зөрчил шалган шийдвэрлэх ажиллагааны оролцогчид



Хүснэгт 47. Зөрчил шалгах ажиллагаа

Зөрчил шалгах ажиллагаа	
Эрх бүхий албан тушаалтан бие даан шийдвэрлэх	Прокурорын зөвшөөрлөөр хэрэгжүүлэх
1 Бусдын орон байрнаас бусад газар болон хүний бие, эд зүйлд үзлэг хийх	Бусдын орон байранд үзлэг хийх
2 Байгууллага, хувь хүний нууцтай холбоотойгоос бусад мэдээлэл, баримт бичгийг холбогдох байгууллага, албан тушаалтан, хүнээс гаргуулан авах	Байгууллага, хувь хүний нууцтай холбоотой мэдээлэл, баримт бичгийг холбогдох байгууллага, албан тушаалтан, хүнээс гаргуулан авах
3 -	Хөрөнгийн шилжилт хөдөлгөөнийг хязгаарлах

4	Хүнд холбогдуулан хийхээс бусад шинжилгээ хийх	Хүнд холбогдуулан шинжилгээ хийлгэх зэрэг ажиллагааг прокурорын зөвшөөрлөөр хэрэгжүүлэхээр заасан.
5	Эд зүйл, баримт бичиг хураан авах	-
6	Эд хөрөнгө битүүмжлэх	-
7	Мэдүүлэг авах	-
8	Шинжилгээнд зориулж хэв загвар, дээж авах	-
9	Зөрчлийн тухай хуульд баривчлах шийтгэлийг сонгож оногдуулахаар заасан зөрчлийг шалгахад дараах ажиллагааг явуулж болно. Үүнд: <ul style="list-style-type: none"> • Хэргийн газрын үзлэг • Таньж олуулах • Туршилт хийх • Нүүрэлдүүлж мэдүүлэг авах • Ердийн ажиглалт явуулах • Мэдүүлгийг газар дээр нь шалгах. 	-

Зөрчил шалган шийдвэрлэх тухай хуулийн 6.6 дугаар зүйл. Хялбаршуулсан журмаар зөрчил шалган шийдвэрлэх. Дараах үндэслэлийн аль нэг нь тогтоогдвол эрх бүхий албан тушаалтан хялбаршуулсан журмаар зөрчлийг шалган шийдвэрлэнэ. Үүнд:

- Зөрчил үйлдэгдсэн нь ил тодорхой, зөрчил, учирсан хохирлыг нотлох талаар зөрчлийн хэрэг бүртгэлт явуулах шаардлагагүй бол
- Зөрчил үйлдэгдсэн, учруулсан хохирол нь нотлох баримтаар тогтоогдож холбогдогч зөрчил үйлдсэнээ сайн дураараа хүлээн зөвшөөрсөн бол
- Зөрчил үйлдсэн болох нь стандартаар баталгаажсан хэмжилт-хяналтын төхөөрөмжөөр нотлогдсон бол.

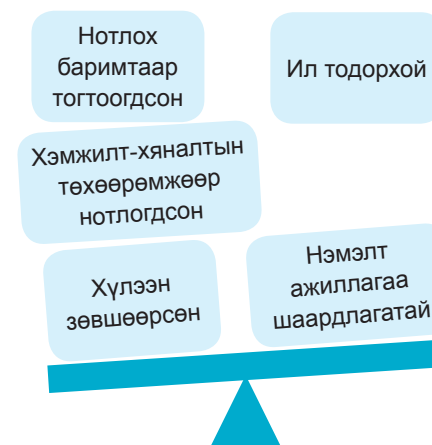

Зөрчлийн хэрэг бүртгэлтийн явцад холбогдогч зөрчил үйлдсэнээ сайн дураараа хүлээн зөвшөөрсөн, эсхүл зөрчил үйлдсэн нь тогтоогдож байгаа бол эрх бүхий албан тушаалтан хуульд заасан шийтгэл оногдуулж, албадагын арга хэмжээ авна.

Харин зөрчлийн холбогдогчийг зөрчил үйлдсэн болохыг хүлээн зөвшөөрүүлэхээр тулган шаардах, албадахыг хориглоно.

7.4 БАЙГАЛИЙН УРГАМАЛ, ОЙН ТУХАЙ ХУУЛЬ ЗӨРЧИХ ЗӨРЧЛИЙН ШИНЖ, ОНЦЛОГ

7.4.1. Зөрчлийн тухай хуулийн 7.7 дугаар зүйл. Байгалийн ургамлын тухай хууль зөрчих зөрчлийн шинж

Байгалийн ургамлын тухай хууль зөрчих зөрчлийг (а) зохих зөвшөөрөлгүйгээр, эсхүл зөвшөөрөлд заасан хугацаа, хэмжээ, ургамал түүж бэлтгэх журам зөрчсөн, (б) ашиглахыг хориглосон газар үйлдвэрлэлийн зориулалтаар ургамал түүж бэлтгэсэн, (в) зохих зөвшөөрөлгүйгээр харь ургамлыг байгальд тарималжуулсан, гадаад улсаас оруулсан, (г) ургамлыг түүж бэлтгэх журам зөрчсөн гэсэн үндсэн дөрвөн хэсэгт хуваан авч үзэж болно.

Зөрчлийн тухай хуулийн 7.7 дугаар зүйл. Байгалийн ургамлын тухай хууль зөрчих

1. Зохих зөвшөөрөлгүйгээр, эсхүл зөвшөөрөлд заасан хугацаа, хэмжээ, ургамал түүж бэлтгэх журам зөрчиж:

1.1. байгалийн ховор ургамлыг ахуйн хэрэгцээнд;

1.2. элбэг ургамлыг үйлдвэрлэлийн түүхий эд болгон ашиглах, орлого олох зорилгоор түүсэн, бэлтгэсэн, худалдсан бол хууль бусаар бэлтгэсэн эд зүйлийг хурааж хүнийг нэг зуун тавин нэгжтэй тэнцэх хэмжээний төгрөгөөр, хуулийн этгээдийг нэг мянга таван зуун нэгжтэй тэнцэх хэмжээний төгрөгөөр торгоно /Энэ заалтад 2020 оны 01 дүгээр сарын 10-ны өдрийн хуулиар нэмэлт оруулсан/.

Схем 8. Байгалийн ургамлын тухай хууль зөрчих

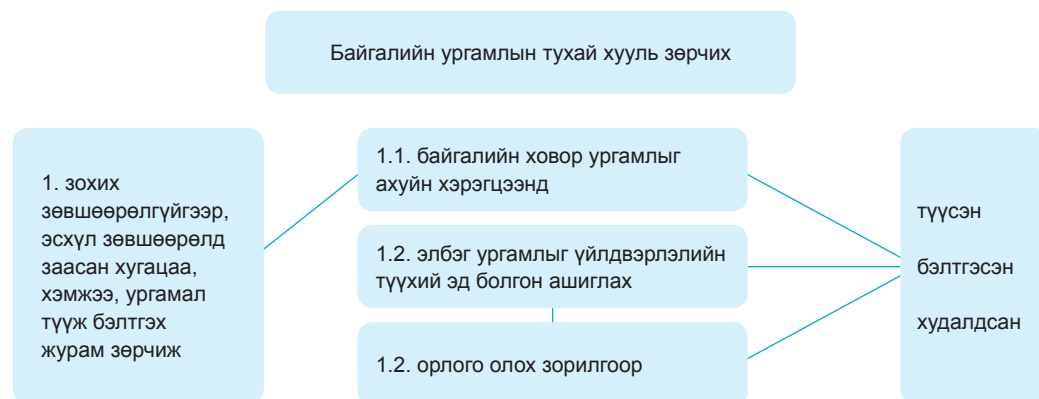

Давхар хийгдэх ажиллагаа:

- Хууль бусаар бэлтгэсэн эд зүйлийг хураана

Санц:

- Хүнийг нэг зуун тавин нэгжтэй тэнцэх хэмжээний төгрөгөөр торгоно.
- Хуулийн этгээдийг нэг мянга таван зуун нэгжтэй тэнцэх хэмжээний төгрөгөөр торгоно.

Хөөн хэлэлцэх хугацаа:

- Хүн зөрчил үйлдсэнээс хойш зургаан сар өнгөрсөн бол зөрчил шалган шийдвэрлэх ажиллагаа явуулахгүй болно.
- Хуулийн этгээд зөрчил үйлдсэнээс хойш нэг жил өнгөрсөн бол зөрчил шалган шийдвэрлэх ажиллагаа явуулахгүй болно.

Зөрчлийг шалгах субъект:

- Мэргэжлийн хяналтын улсын байцаагч
- Улсын байцаагчийн эрхтэй байгаль хамгаалагч

Зохих зөвшөөрөлгүйгээр гэдэгт байгалийн ургамлыг түүж бэлтгэх, ашиглахад эрх бүхий байгууллага, албан тушаалтнаас олгосон зөвшөөрөлгүй байхыг ойлгоно.

Байгалийн ургамлын тухай хуульд иргэн ховор ургамлыг өөрийн ам бүлийн хүнсний болон ахуйн бусад хэрэгцээг хангах зорилгоор сум, дүүргийн Засаг даргын зөвшөөрлөөр, элбэг ургамлыг иргэн, аж ахуйн нэгж, байгууллага үйлдвэрлэлийн зориулалтаар ашиглах зөвшөөрлийг аймаг, нийслэлийн Байгаль орчны албаны дүгнэлтийг үндэслэн сум, дүүргийн Засаг дарга, харин ховор ургамлыг эм үйлдвэрлэлийн зориулалтаар ашиглах зөвшөөрлийг төрийн захиргааны төв байгууллага олгохоор заасан бөгөөд дээрх зөвшөөрлийг аваагүй нь зөрчлийн объектив үйлдэл болно.

Зөвшөөрөлд заасан хугацаа, хэмжээ, ургамал түүж бэлтгэх журам зөрчиж гэдэгт ургамал ашиглах зөвшөөрөл бүхий иргэн, аж ахуйн нэгж, байгууллага ургамлыг түүж бэлтгэх журам, ашиглахыг зөвшөөрсөн хэмжээ, хугацааг баримтлан түүж бэлтгэх ёстой бөгөөд харин байгалийн ургамал түүж бэлтгэх журам, заавар, хугацааг баримтлахгүй байхыг ойлгоно.

Байгалийн ховор ургамлыг ахуйн хэрэгцээнд гэдэгт иргэн, аж ахуйн нэгж, байгууллага зөвшөөрөлд заасан хугацаа, хэмжээ, ургамал түүж бэлтгэх журам зөрчиж ховор ургамлыг ахуйн хэрэгцээндээ түүж, бэлтгэсэн үйлдлийг ойлгоно.

Байгалийн ургамлын тухай хуульд зааснаар иргэн, аж ахуйн нэгж, байгууллага байгалийн ховор ургамлыг ахуйн болон судалгаа, шинжилгээний зориулалтаар ашиглаж болох бөгөөд түүний ашиглах зориулалт нь зөвхөн иргэний ам бүлийн хүнсний болон ахуйн бусад хэрэгцээг хангах зорилготой байна.

Элбэг ургамлыг үйлдвэрлэлийн түүхий эд болгон ашиглах, орлого олох зорилгоор гэдэгт элбэг ургамлыг зориулалтын бус зорилго болох аливаа үйлдвэрлэлийн түүхий эд болгох, орлого олох зорилгоор түүсэн бэлтгэсэн, худалдсан

үйлдлийг ойлгоно.

Иргэн, аж ахуйн нэгж, байгууллага элбэг ургамлыг хүнсний, техникийн болон ургамлын гаралтай бүтээгдэхүүн үйлдвэрлэн борлуулах зориулалтаар ашиглаж болно. Харин түүж бэлтгэсэн ургамлыг үйлдвэрлэлийн түүхий эд болгон ашиглах, орлого олох зорилгоор бусдад борлуулахыг хориглодог.

Түүсэн, бэлтгэсэн, худалдсан гэдэг нь ашиг олох, борлуулах, худалдах зорилгоор байгалийн ургамлыг түүж бэлтгэсэн, худалдсан идэвхтэй үйлдэл байна.

Зөрчлийн тухай хуулийн 7.7 дугаар зүйл. Байгалийн ургамлын тухай хууль зөрчих

2. Байгаль орчны тэнцвэрт байдлыг хангах ач холбогдолтой нутаг дэвсгэр, бэлчээр, хадлангийн газар, мал тэжээх зориулалтаар ашиглахыг хориглосон газар үйлдвэрлэлийн зориулалтаар ургамал түүж бэлтгэсэн, эсхүл мал бэлчээсэн бол хүнийг нэг зуун тавин нэгжтэй тэнцэх хэмжээний төгрөгөөр, хуулийн этгээдийг нэг мянга таван зуун нэгжтэй тэнцэх хэмжээний төгрөгөөр торгоно.

Байгаль орчны тэнцвэрт байдлыг хангах ач холбогдолтой нутаг дэвсгэр, бэлчээр, хадлангийн газар, мал тэжээх зориулалтаар ашиглахыг хориглосон газар үйлдвэрлэлийн зориулалтаар ургамал түүж бэлтгэсэн, эсхүл мал бэлчээсэн гэдэг нь ургамлын нөөц баялагтай, аливаа нөлөөллөөс хамгаалах зайлгүй шаардлагатай тусгайлан хамгаалалтад авсан газарт үйлдвэрлэлийн зориулалтаар ургамал түүж бэлтгэх, олон тооны мал бэлчээхийг хориглох тухай ойлголт юм.

Санкц:

- Хүнийг нэг зуун тавин нэгжтэй тэнцэх хэмжээний төгрөгөөр торгоно.
- Хуулийн этгээдийг нэг мянга таван зуун нэгжтэй тэнцэх хэмжээний төгрөгөөр торгоно.

Нэмэлтээр хийгдэх ажиллагаагүй.

Зөрчлийг шалгах субъект:

- Мэргэжлийн хяналтын улсын байцаагч
- Улсын байцаагчийн эрхтэй байгаль хамгаалагч

Хөөн хэлэлцэх хугацаа:

- Хүн зөрчил үйлдсэнээс хойш зургаан сар өнгөрсөн бол зөрчил шалган шийдвэрлэх ажиллагаа явуулахгүй болно.
- Хуулийн этгээд зөрчил үйлдсэнээс хойш нэг жил өнгөрсөн бол зөрчил шалган шийдвэрлэх ажиллагаа явуулахгүй болно.



БАЙГАЛИЙН УРГАМЛЫН ХЯНАЛТ

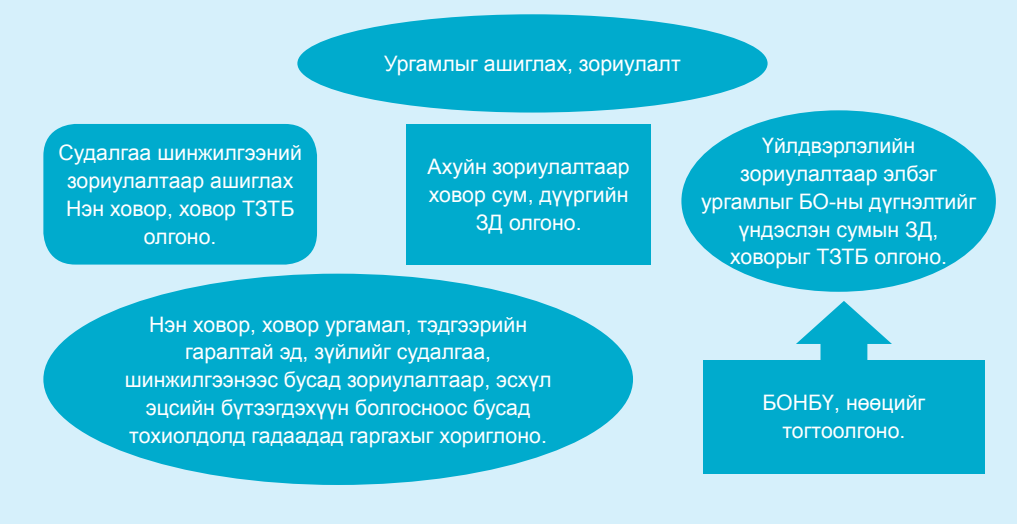

Зөрчлийн тухай хуулийн 7.7 дугаар зүйл. Байгалийн ургамлын тухай хууль зөрчих

3. Харь ургамлыг зөвшөөрөлгүйгээр байгальд тарималжуулсан, эсхүл гадаад улсаас оруулсан бол хүнийг таван зуун нэгжтэй тэнцэх хэмжээний төгрөгөөр, хуулийн этгээдийг таван мянган нэгжтэй тэнцэх хэмжээний төгрөгөөр торгоно.

Харь ургамал гэж Байгалийн ургамлын тухай хуульд “харь ургамал гэж улсын хилийн гаднаас зориудаар болон санамсаргүй байдлаар зөвшөөрөгдөн ирж, нутагшиж байгаа зүйл ургамлыг” хэмээн тодорхойлжээ. Өөр хэлбэл, манай улсад ургадаггүй ургамлыг гэж ойлгоно.

Зөвшөөрөлгүйгээр байгальд тарималжуулсан гэдэгт харь ургамлыг төрийн захиргааны төв байгууллагын зөвшөөрөлгүйгээр байгальд тарималжуулж байгаа үйлдэл, үйл ажиллагаа байна. Харь ургамлыг зориулалтын хязгаарлаж битүүмжилсэн талбайд байгальд тарималжуулна.

Гадаад улсаас оруулсан гэдэгт харь ургамлыг зохих зөвшөөрөл авалгүйгээр гаалийн хяналтаас нуух, мэдүүлэхгүй байх зэрэг янз бүрийн арга хэрэглэж улсын хилээр зориудаар оруулж байгаа санаатай үйлдэл байна.

Санкц:

- Хүнийг таван зуун нэгжтэй тэнцэх хэмжээний төгрөгөөр торгоно.
- Хуулийн этгээдийг таван мянган нэгжтэй тэнцэх хэмжээний төгрөгөөр торгоно.

Зөрчлийг шалгах субъект:

- Мэргэжлийн хяналтын улсын байцаагч

Хөөн хэлэлцэх хугацаа:

- Хүн зөрчил үйлдсэнээс хойш зургаан сар өнгөрсөн бол зөрчил шалган шийдвэрлэх ажиллагаа явуулахгүй болно.
- Хуулийн этгээд зөрчил үйлдсэнээс хойш хоёр жил өнгөрсөн бол зөрчил шалган шийдвэрлэх ажиллагаа явуулахгүй болно.

Зөрчлийн тухай хуулийн 7.7 дугаар зүйл. Байгалийн ургамлын тухай хууль зөрчих

4. Ургамлыг түүж бэлтгэх журам зөрчсөн, эсхүл ахуйн зориулалтаар ашиглахаар түүж бэлтгэсэн ургамлыг үйлдвэрлэлийн түүхий эд болгон ашигласан бол хууль бусаар олсон хөрөнгө, орлогыг хурааж, учруулсан хохирол, нөхөн төлбөрийг гаргуулж хүнийг нэг зуун нэгжтэй тэнцэх хэмжээний төгрөгөөр, хуулийн этгээдийг нэг мянган нэгжтэй тэнцэх хэмжээний төгрөгөөр торгоно.

Ургамлыг түүж бэлтгэх журам зөрчсөн гэдэгт ургамал ашиглах зөвшөөрөл бүхий иргэн, аж ахуйн нэгж, байгууллага ургамлыг түүж бэлтгэхэд зориулан гаргасан журмыг зөрчиж байгаа үйлдэл, эс үйлдэл байна.

Ахуйн зориулалтаар ашиглахаар түүж бэлтгэсэн ургамлыг үйлдвэрлэлийн түүхий эд болгон ашигласан гэдэг нь иргэн ахуйн зориулалтаар ашиглахаар түүж бэлтгэсэн ургамлыг үйлдвэрлэлийн түүхий эд болгон ашиглаж байгаа санаатай, үйлдэл үйл ажиллагаа байна.

Давхар хийгдэх ажиллагаа:

- Хууль бусаар олсон хөрөнгө, орлогыг хураана.
- Учруулсан хохирол, нөхөн төлбөрийг гаргуулна.

Санкц:

- Хүнийг нэг зуун нэгжтэй тэнцэх хэмжээний төгрөгөөр торгоно.
- Хуулийн этгээдийг нэг мянган нэгжтэй тэнцэх хэмжээний төгрөгөөр торгоно.

Зөрчлийг шалгах субъект:

- Мэргэжлийн хяналтын улсын байцаагч

Хөөн хэлэлцэх хугацаа:

- Хүн зөрчил үйлдсэнээс хойш зургаан сар өнгөрсөн бол зөрчил шалган шийдвэрлэх ажиллагаа явуулахгүй болно.
- Хуулийн этгээд зөрчил үйлдсэнээс хойш нэг жил өнгөрсөн бол зөрчил шалган шийдвэрлэх ажиллагаа явуулахгүй болно.



БАЙГАЛЬ ОРЧНЫ ХЯНАЛТЫН ЧИГЛЭЛЭЭР НИЙТЛЭГ ЗӨРЧИЛ ДУТАГДАЛ

Байгалийн нөөцийн ашиглалт /Ой, Амьтан, Байгалийн ургамал/

- Ойгоос зохих эрхийн бичиггүй мод бэлтгэх /Завхан, Хөвсгөл, Хэнтий, Сэлэнгэ, Төв, Архангай, Өвөрхангай, Дорнод, Булган аймаг/
- Өөр сум, суурин, аймаг, нийслэлийн хооронд мод модон материалыг гарал үүслийн гэрчилгээгүй болон хугацаа дууссан, дахин ашиглах /Улаанбаатар, Завхан, Хөвсгөл, Хэнтий, Сэлэнгэ, Төв, Архангай, Өвөрхангай, Дорнод, Булган аймаг/
- Мод бэлтгэх технологи зөрчиж мод бэлтгэх /Завхан, Хөвсгөл, Хэнтий, Сэлэнгэ, Төв, Архангай, Өвөрхангай, Дорнод, Булган аймаг/
- Сумын ИТХ нь Ойн тухай хуулиар хүлээсэн үүргээ зөрчиж шийдвэр гаргадаг /Сэлэнгэ, Төв, Хөвсгөл, Архангай, Булган, Хэнтий, Завхан аймаг/
- Ан, амьтны эд эрхтэн хууль бусаар худалдаалах /Улаанбаатар, Хөвсгөл, Хэнтий, Завхан, Ховд, Говь-алтай, Баянхонгор, Төв, Баян-Өлгий, Увс, Сэлэнгэ, Булган, Архангай, Өвөрхангай аймаг/
- Ан, амьтныг хуулиар хориглосон хугаацаанд агнах, барих /Хөвсгөл, Хэнтий, Сэлэнгэ, Ховд, Завхан, Архангай, Булган, Төв, Баянхонгор, Говь-Алтай аймаг/
- Байгалийн ургамлыг зохих эрхийн бичгийг зөвшөөрөлгүй бэлтгэх /Сэлэнгэ, Төв, Дорнод, Дорноговь, Сүхбаатар, Булган, Хэнтий аймаг/
- Ургамлын нөөцийг тогтоолгохгүйгээр ховор болон нэн ховор ургамлыг түүж бэлтгэх /Дорнод, Сэлэнгэ, Булган, Төв, Өмнөговь, Ховд, Говь-Алтай аймаг/

7.4.2. Байгалийн ургамлын тухай хууль зөрчих зөрчлийг шалгахад анхаарах зарим асуудал

Байгалийн ургамлын тухай хууль зөрчих зөрчлийн хэрэг бүртгэлтийн ажиллагааг явуулахад дараах зүйлсийг хийж гүйцэтгэнэ. Үүнд:

1. Элбэг ургамлын зохих зөвшөөрөл, ховор ургамлыг ашиглах болон гадаад улсад гаргах зөвшөөрөлтэй эсэх талаар лавлагаа авах. Зөвшөөрөл, гэрчилгээ, эрхийн бичиг нь нэгдсэн кодтой тохирч байгаа эсэхийг шалгах.
2. Засгийн газрын 1995 оны 153 дугаар тогтоол, 2004 оны 165 дугаар тогтоол, 2015 оны 410 дугаар тогтоолоор ховор ургамлын жагсаалтад тухайн ургамал байгаа эсэхийг шалгаж, тогтоолын холбогдох хэсгийг хавсаргах.
3. Байгалийн ховор ургамлыг ахуйн хэрэгцээнд, элбэг ургамлыг үйлдвэрлэлийн түүхий эд болгон ашиглах, орлого олох зорилгоор түүсэн, бэлтгэсэн, худалдсан эсэх, мөн байгаль орчны тэнцвэрт байдлыг хангах ач холбогдолтой нутаг дэвсгэр, бэлчээр, хадлангийн газар, мал тэжээх зориулалтаар ашиглахыг хориглосон газар үйлдвэрлэлийн зориулалтаар ургамал түүж бэлтгэсэн, эсхүл мал бэлчээсэн эсэх, түүнчлэн ургамлыг түүж бэлтгэх журам зөрчсөн, эсхүл ахуйн зориулалтаар ашиглахаар түүж бэлтгэсэн ургамлыг үйлдвэрлэлийн түүхий эд болгон ашигласан зэрэг үйлдлийн аль нь болохыг тогтоохын тулд холбогдогч, гэрч, хохирогчоос мэдүүлэг авна. Мэдүүлэг авахдаа ашигласан техник хэрэгслийн марк, төрөл, хүчин чадал, тоо хэмжээ, шатахууны татан авалт, түүсэн, бэлтгэсэн, худалдсан хэмжээ,

үнэ, хамрагдсан ажиллагсад, цалин олгосон тооцоо, хөдөлмөрийн гэрээ хийгдсэн эсэх, нийгмийн даатгалын төлөлт, улс орон нутгийн төсөвт төлсөн татвар, хураамжийн хэмжээ зэрэг зүйлсийг тодруулж хэвших нь зүйтэй.

4. Зөрчлийн улмаас ургамлын зүйлд учирсан экологи-эдийн засгийн үнэлгээг Байгаль орчин, ногоон хөгжил, аялал жуулчлалын сайдын 2015 оны 7 дугаар сарын 09-ний өдрийн А-282 дугаар тушаалын хавсралтаар баталсан “Ургамлын зүйлийн экологи-эдийн засгийн үнэлгээ»-г байгаль орчны улсын байцаагч нар нөхөн төлбөр тооцохдоо шууд ашиглах боломжтой.
5. Тухайн зөрчлийн улмаас хор хохирол хүлээсэн байгууллага, иргэнийг хохирогчоор хуульд заасан үндэслэл журмын дагуу мэдүүлэг авч энэ тухай тэмдэглэл үйлдэнэ. Мэдүүлгийн эхэнд тухайн зөрчлийн талаарх мэдүүлж буй бүх зүйлсийг үгчлэн, дэлгэрэнгүй бичих бөгөөд үүний дараа холбогдох асуудлаар тодруулан мэдүүлэг авна. Мэдүүлгийг Зөрчил шалган шийдвэрлэх тухай хуулийн 4.8, 4.9-д заасан журмыг баримтлан явуулна.
6. Зөрчил үйлдэж олсон элбэг болон ховор ургамал, тэдгээрийн үнэ, хэрэглэсэн зэвсэг, тээврийн хэрэгсэл, унаа хөсөг болон бусад хэрэгслийг эд мөрийн баримтаар хураан авах, битүүмжлэх ажиллагааг прокурорын хяналттай явуулах, хөдөө хээрийн нөхцөлд эсхүл шөнийн цагаар хойшлуулшгүй тохиолдолд хураан авахдаа эхлээд прокурорт даруй мэдэгдэж ажиллагаа дууссанаас хойш 24 цагийн дотор холбогдох баримтын хамт хүргүүлнэ. Эд хөрөнгийн хадгалалт, хамгаалалт зэргийг нарийвчлан тооцох, эдгээрт гарах зардлыг хадгалагч, хамгаалагч байгууллага, иргэнээр тодорхойлуулан удирдлагад танилцуулж, зөрчил шалган шийдвэрлэх ажиллагааны зардлаас гаргуулна.
Ховор ургамал нь хадгалалтын нарийн нөхцөл шаарддаг, төрийн байгууллагын буруутай үйлдлээс хөгцөрч муудах эрсдэл их тул үүний дагуу сөрөг үр дагаврууд гардаг. Иймд түргэн муудах эд мөрийн баримтын хувьд зөрчлийн хэрэг бүртгэлтийн ажиллагааг цаг алдалгүй шуурхай явуулж, Эрүүгийн хэрэг хянан шийдвэрлэх тухай хуулийн 21.5 дугаар зүйлийн 1 дэх хэсэгт заасныг баримтлан холбогдох үндэслэлийг шүүхэд тавьж, шуурхай шийдвэрлэх арга хэмжээ авна.
7. Эд мөрийн баримтаар хураагдсан эд зүйл, тээврийн хэрэгслийн эзэмшигч, өмчлөгчийг тогтоож, хөрөнгийн үнэлгээ хийлгэх арга хэмжээ авна.
8. Ойн ангийн дарга, мэргэжилтэн, байгаль хамгаалагч, байгаль орчны хяналтын улсын байцаагч зэрэг үүрэг бүхий албан тушаалтнуудын албан үүргээ биелүүлээгүй, зохих ёсоор биелүүлээгүйгээс хамаарч зөрчил үйлдэгдэхэд нөлөөлсөн бол Төрийн албаны тухай хуульд зааснаар сахилгын шийтгэл хүлээлгэх эсэх талаар хариуцсан дээд шатны байгууллагад бичгээр хандаж болно.
Шаардлагатай бол тухайн газар орныг хариуцаж байсан ойн ангийн дарга, мэргэжилтэн, байгаль хамгаалагч зэрэг нь ажил үүргийн хувьд хэн нь юу хариуцдаг болох, хөдөлмөрийн гэрээ, ажлын байрны тодорхойлолт зэргээс үндэслэн талбай тусгаарлалтыг хэрхэн явуулсан, ойн дагалт нөөц ашиглах эрхийн бичгийн бичилт, хөтлөлт гэх мэтийг үзэж, хуулбарлан авах нь зүйтэй.

9. Зохих зөвшөөрөлгүй болон зөвшөөрөлд заасан хугацаа, хэмжээ, зориулалт, ургамал түүж бэлтгэх журам зөрчсөн бол бэлтгэсэн ургамал нь ямар зүйлийн ургамал болох, ямар зүйлийн ургамлын үр эрхтэн болохыг үзлэг хийж тогтоох. Үзлэгээр тухайн зөрчилд заагдсан ургамал нь зөрчлийн газарт ургаж байгаа эсэх, бэлтгэсэн байдал, газрын хэв шинж, газар эвдэгдсэн байдал, ургамлыг хэрхэн бэлтгэсэн, ямар уут, сав баглаа боодолтой, боловсруулалтын хувьд хэрхсэн (цайруулсан, иш толгойг тайрсан, багцалсан, үр идээг салгасан, сүүдэрт хатаасан г.м) харагдах байдал, өнгө, үнэр, хэлбэр дүрс, хүндийн жин, муудсан хөгцөрсөн шинж байгаа эсэх зэргийг мэргэжилтэн оролцуулан тогтоох шаардлагатай. Зөрчлийн газрын үзлэгийн тэмдэглэлд тухайн талбайн тусгаарлалт хийсэн захын цэгүүдийн солбицлыг GPS-ийн тусламжтай тогтоож Байгаль орчин, аялал жуулчлалын яамны кадастрын хэлтэст хүргүүлэн хязгаарлалт, хориглолтын бүстэй давхцалтай эсэхийг шалгуулж, зурагтай лавлагаа авч болно.
10. Ургамлын талаарх зөвшөөрлийн бичиг, гэрээ зэрэг бичиг баримт нь үнэн эсэх нь тодорхойгүй, хуулбарлагдсан, эргэлзээтэй баримт материал гаргаж өгвөл тухайн бичиг баримтад үзлэгийн ажиллагаа явуулж, материалын шинж онцлогийг нарийн дурдсан тэмдэглэл хөтөлж, гарын үсэг зуруулж хураан авна. Тухайн баримтыг үндэслэн холбогдох гэрчээс мэдүүлэг авах, эрх бүхий байгууллагаас лавлагаа хүсэх, илт хуурамч бичиг баримт үйлдсэн, зөрчлийг хаацайлахын тулд албан тушаалтнаас хуурамч баримт бичиг хийж ирүүлсэн бол прокурорт мэдэгдэж шуурхай шилжүүлнэ.

Амьдралд түгээмэл үйлдэгддэг хуш модны самартай холбоотой зөрчилд:

- Самрыг хаанаас ямар эрхийн бичиг, гэрээний дагуу, ямар хугацаанд бэлтгэсэн талаар баримт бичгүүдийг нэн даруй хураан авч үзлэг хийж холбогдох ажиллагааг хийх
- Самрыг хийсэн сав, баглаа боодолтой нь нэг бүрчлэн жигнэж, хэдий хир хэмжээтэй цайруулсан, яснаас нь салгасан самрын үр идээ зэргийн алин болохыг тогтоох
- Үзлэг хийсэн самар, түүний үр идээнээс аль болох өөр өөр газраас дээж авч эрүүл ахуйн шаардлага хангах эсэхийг тогтоолгохоор шинжээч томилох
- Самар нь маш түргэн муудаж, эрүүл ахуйн шаардлага хангахгүй болдог учир “Түргэн муудах буюу гэмтэх эд мөрийн баримт”-ыг хэрхэх талаар хуулийн шаардлага хангаж шүүхээр даруй шийдвэрлүүлнэ.

Шинжээчээс дараах асуултуудыг тодруулж болно. Тухайлбал, шинжилгээнд хүргүүлж байгаа самрын шинжлэх ухааны нэршлийг тогтоох, ховор ургамал мөн эсэх, хуулиар хамгаалагдсан ангилал, тархац, уг самрыг түүж бэлтгэсэн болон хадгалсан хугацааг тогтоох боломжтой эсэх (хэдэн оны ургац болох, энэ жилийн самар мөн эсэх.), самрыг хаанаас түүж бэлтгэсэн болохыг тогтоох боломжтой эсэх, самраас хөнөөлт болон ургамлын ямар нэг өвчин илэрч байгаа эсэх, хүргүүлсэн самрыг хүнсний зориулалтаар ашиглаж, хэрэглэж болох, болц гүйцсэн эсэх, самрын экологи-эдийн засгийн хохирлын үнэлгээг тогтоох зэрэг асуултууд байж болох юм.

7.4.3. Зөрчлийн тухай хуулийн 7.9 дүгээр зүйл. Ойн тухай хууль зөрчих зөрчлийн шинж

Ойн тухай хууль зөрчих зөрчлийг (а) ойгоос зөвшөөрөлгүйгээр ойн дагалт баялаг бэлтгэсэн, (б) зохих зөвшөөрөлтэйгөөр мод бэлтгэх явцдаа журам, дүрэм зөрчсөн, (в) ойн түймрийн аюултай үед баримтлах дүрэм журам зөрчсөн гэж гурван хэсэгт хуваан авч үзэж болно.

Схем 9. Ойн тухай хууль зөрчих

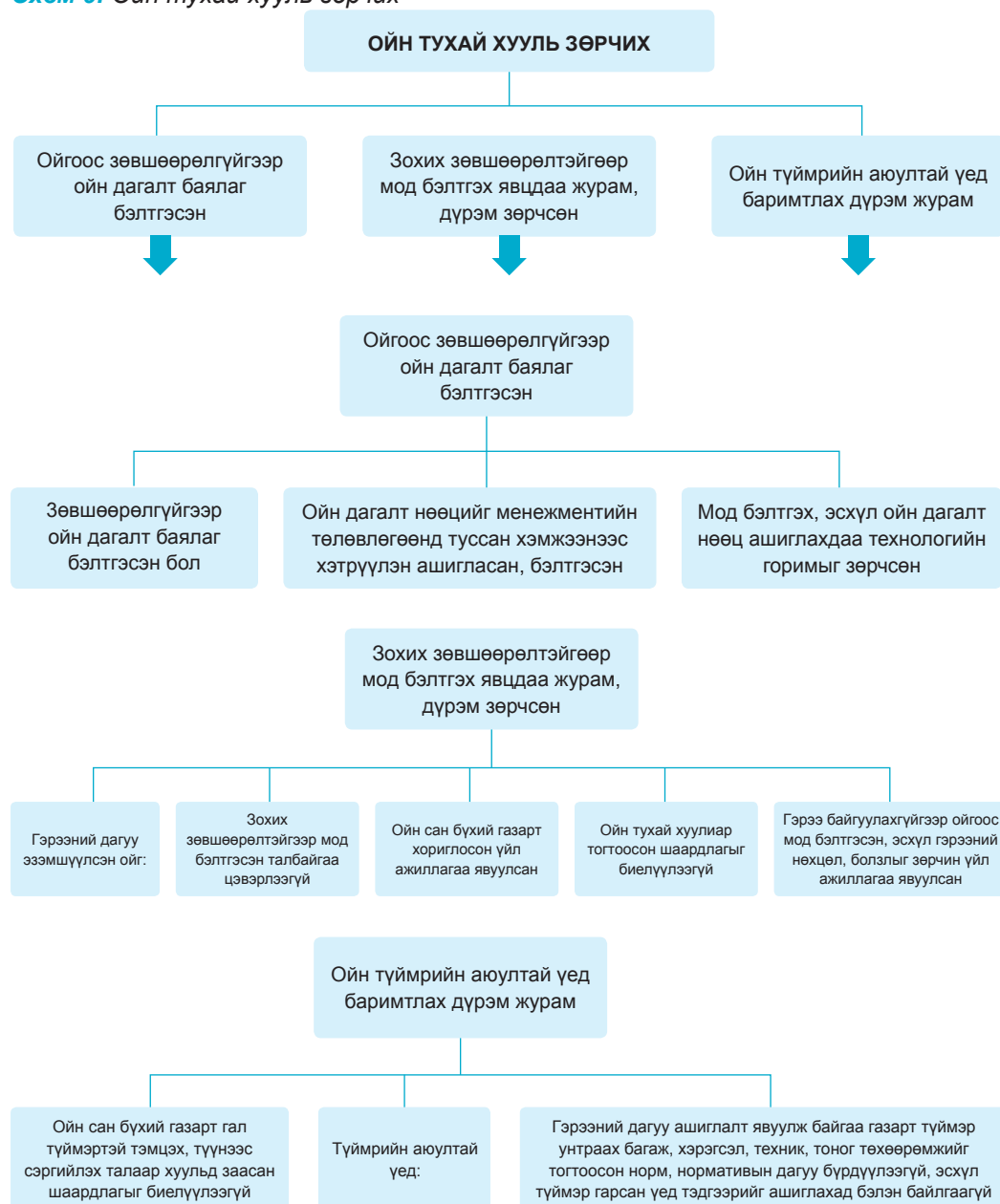

Зөрчлийн тухай хуулийн 7.9 дүгээр зүйл. Ойн тухай хууль зөрчих

1. Зөвшөөрөлгүйгээр ойн дагалт баялаг бэлтгэсэн бол зөрчил үйлдэж олсон хөрөнгө, орлогыг хурааж, учруулсан хохирол, нөхөн төлбөрийг гаргуулж хүнийг гурван зуун нэгжтэй тэнцэх хэмжээний төгрөгөөр, хуулийн этгээдийг гурван мянган нэгжтэй тэнцэх хэмжээний төгрөгөөр торгоно /Энэ хэсэгт 2020 оны 01 дүгээр сарын 10-ны өдрийн хуулиар нэмэлт оруулсан/.

Зөвшөөрөлгүйгээр ойн дагалт баялаг бэлтгэсэн гэдэгт Ойн тухай хуульд зааснаар түүний дагалт баялгийг иргэн, хуулийн этгээд нь бэлтгэж ашиглахдаа эрх бүхий байгууллагаас зөвшөөрөл заавал авсан байх шаардлагатай бөгөөд хэрэв ямар нэгэн зөвшөөрөлгүйгээр ойн дагалт баялгийг бэлтгэсэн бол Зөрчлийн тухай хуулийн 7.9 дүгээр зүйлийн 1-д заасан зөрчил болно.

Ойн дагалт баялгийн нөөц ашиглах эрхийн бичгийг тухайн нутгийн ойн анги олгоно. Хэрэв ойн анги байхгүй тохиолдолд тухайн нутаг дэвсгэрийн байгаль хамгаалагч иргэн, ойн нөхөрлөл, аж ахуйн нэгж, байгууллагад олгоно.

Ойн тухай хуулийн 3.1.12-д зааснаар **“ойн дагалт баялаг”** гэж ойн сангийн газарт ургадаг жимс, жимсгэнэ, мөөг, самар, эмийн болон хүнс, тэжээл, техникийн ургамал, модны холтос, үйс, хусны шүүс, давирхай, ойн хөвд, хөвхөн зэрэг ойгоос авч ашиглаж байгаа аливаа баялгийн нөөцийг гэж заасан байна.

Ойн дагалт баялгийн нөөц ашиглах эрхийн бичигт иргэн, ойн нөхөрлөл, аж ахуйн нэгж, байгууллагын нэр, хаяг, түүж бэлтгэх дагалт баялгийн төрөл, хэмжээ, хугацаа, газрын нэрийг тодорхой заана. Ийм учраас ойн дагалт баялаг түүж бэлтгэж байгаа хүн, хуулийн этгээдийн түүж бэлтгэж байгаа газар, хугацаа, он сар өдөр, төрөл хэмжээ зэргийг эрхийн бичигтэй тулгаж нягтлан үзэх шаардлагатай.

Тухайн зөрчил илэрсэн тохиолдолд зөрчил үйлдэж олсон аливаа хөрөнгө, орлого буюу зөрчил үйлдэн олж авсан мөнгө, эд хөрөнгө, эд хөрөнгийн эрх, тэдгээрийг арилжаалж бий болгосон бусад эд хөрөнгө, эд хөрөнгийн эрх, тэдгээрийг түрээслэх, ашиглах замаар олсон бүх төрлийн орлогыг хурааж, учруулсан хохирол, нөхөн төлбөрийг гаргуулах ажиллагааг зөрчил шалгаж шийдвэрлэх эрх бүхий албан тушаалтан давхар хийнэ.

Давхар хийгдэх ажиллагаа:

- Зөрчил үйлдэж олсон хөрөнгө, орлогыг хураана.
- Учруулсан хохирол, нөхөн төлбөрийг гаргуулна.

Санц:

- Хүнийг гурван зуун нэгжтэй тэнцэх хэмжээний төгрөгөөр торгоно.
- Хуулийн этгээдийг гурван мянган нэгжтэй тэнцэх хэмжээний төгрөгөөр торгоно.

Хөөн хэлэлцэх хугацаа:

- Хүн зөрчил үйлдсэнээс хойш зургаан сар өнгөрсөн бол зөрчил шалган шийдвэрлэх ажиллагаа явуулахгүй болно.
- Хуулийн этгээд зөрчил үйлдсэнээс хойш хоёр жил өнгөрсөн бол зөрчил шалган шийдвэрлэх ажиллагаа явуулахгүй болно.

Зөрчлийг шалгах субъект:

- Мэргэжлийн хяналтын улсын байцаагч
- Улсын байцаагчийн эрхтэй байгаль хамгаалагч

Үйлдэл, эс үйлдлийг ойлгоно. Тухайлбал, хөнөөлт шавж, өвчний судалгаа явуулаагүй, тэдгээрээс урьдчилан сэргийлэх, тэмцэх арга хэмжээ аваагүй, түймэр унтраах багаж, хэрэгсэл, техник, тоног төхөөрөмжийг тогтоосон норм нормативын дагуу бүрдүүлээгүй зэрэг үйлдлүүд байна.

Санкц:

- Хүнийг гурван зуун нэгжтэй тэнцэх хэмжээний төгрөгөөр торгоно.
- Хуулийн этгээдийг гурван мянган нэгжтэй тэнцэх хэмжээний төгрөгөөр торгоно.

Хөөн хэлэлцэх хугацаа:

- Хүн зөрчил үйлдсэнээс хойш зургаан сар өнгөрсөн бол зөрчил шалган шийдвэрлэх ажиллагаа явуулахгүй болно.
- Хуулийн этгээд зөрчил үйлдсэнээс хойш хоёр жил өнгөрсөн бол зөрчил шалган шийдвэрлэх ажиллагаа явуулахгүй болно.

Зөрчлийг шалгах субъект:

- Мэргэжлийн хяналтын улсын байцаагч



БАЙГАЛЬ ОРЧНЫ ХЯНЛТААР ЖИЛД БЭЛТГЭХ МОДНЫ ХЭМЖЭЭГ ТОГТООХ

“Ойн тухай хууль”-ийн 32 дугаар зүйлийн 32.1 дэх хэсэг
“Ойн тухай хууль”-ийн 32 дугаар зүйлийн 32.2 дэх хэсэг
“Ойн тухай хууль”-ийн 32 дугаар зүйлийн 32.3 дахь хэсэг

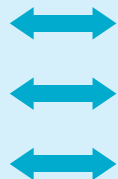

Тухайн жилд ашиглах ойн нөөцийн дээд хэмжээг модны төрлөөр аймаг, нийслэлээр тогтооно. ТЗТБ-ын баталсан дээд хязгаарт багтаан тухайн жилд ойгоос бэлтгэх хэрэглээний мод, түлээний хэмжээг сумдаар хуваарилан батлана. Сум дүүргийн ИТХ-нь Ойн мэргэжлийн байгууллага бүрээр, аймаг сумын иргэдийн ахуйн хэрэглээний болон уламжлалт бүтээгдэхүүн үйлдвэрлэх зориулалтаар баг бүрээр нь тогтооно.

Үйлдвэрлэлийн огтлолт
Цэвэрлэгээний огтлолт
Арчилгааны огтлолт
Цэвэрлэгээний ажил

Ойн мэргэжлийн байгууллага нь мод бэлтгэх гэрээ байгуулан Мод бэлтгэлийн талбай тусгаарлуулж, модны мөнгөн үнэлгээг хийлгэж эрхийн бичиг авах, технологийн картын хүрээнд бэлтгэж, бэлтгэсэн мод, модон материалд гарал үүслийн гэрчилгээг Сум дундын болон сум дүүргийн Ойн ангиас авна.

Зөрчлийн тухай хуулийн 7.9 дүгээр зүйл. Ойн тухай хууль зөрчих

2. Гэрээний дагуу эзэмшүүлсэн ойг:

- 2.1. түймэр;
- 2.2. хөнөөлт шавж;
- 2.3. өвчнөөс хамгаалах арга хэмжээ аваагүй бол учруулсан хохирол нөхөн төлбөрийг гаргуулж хүнийг гурван зуун нэгжтэй тэнцэх хэмжээний төгрөгөөр, хуулийн этгээдийг гурван мянган нэгжтэй тэнцэх хэмжээний төгрөгөөр торгоно /Энэ заалтад 2020 оны 01 дүгээр сарын 10-ны өдрийн хуулиар нэмэлт оруулсан/.

Гэрээний дагуу эзэмшүүлсэн ойг түймэр, хөнөөлт шавж, өвчнөөс хамгаалах арга хэмжээ аваагүй гэдэгт хуульд заасан журмын дагуу ойг гэрээгээр эзэмшиж байгаа нөхөрлөл, аж ахуйн нэгж, байгууллага ойн сангийн хэсгийг ой, хээрийн түймэр хөнөөлт шавж, өвчнөөс хамгаалах арга хэмжээг өөрийн хөрөнгөөр хэрэгжүүлэх үүрэгтэй бөгөөд хуулиар заасан энэхүү үүргээ биелүүлээгүй буюу хэрэгжүүлээгүй

Зөрчлийн тухай хуулийн 7.9 дүгээр зүйл. Ойн тухай хууль зөрчих зөрчлийн шинж
3. Зохих зөвшөөрөлтэйгөөр мод бэлтгэсэн талбайгаа цэвэрлээгүй бол хүнийг гурван зуун нэгжтэй тэнцэх хэмжээний төгрөгөөр, хуулийн этгээдийг гурван мянган нэгжтэй тэнцэх хэмжээний төгрөгөөр торгоно.

Зохих зөвшөөрөлтэйгөөр мод бэлтгэсэн талбайгаа цэвэрлээгүй гэдэгт эрх бүхий байгууллага, албан тушаалтнаас авсан зөвшөөрлөөр бэлтгэсэн мод бэлтгэлийн талбайн үлдэгдлийг цэвэрлээгүй үйлдлийг ойлгоно. Мод бэлтгэлийн талбайн үлдэгдлийг цэвэрлэх нь ойг хамгаалах, түүний төлөв байдлыг сайжруулах чухал ач холбогдолтой.

Санкц:

- Хүнийг гурван зуун нэгжтэй тэнцэх хэмжээний төгрөгөөр торгоно.
- Хуулийн этгээдийг гурван мянган нэгжтэй тэнцэх хэмжээний төгрөгөөр торгоно.

Хөөн хэлэлцэх хугацаа:

- Хүн зөрчил үйлдсэнээс хойш зургаан сар өнгөрсөн бол зөрчил шалган шийдвэрлэх ажиллагаа явуулахгүй болно.
- Хуулийн этгээд зөрчил үйлдсэнээс хойш хоёр жил өнгөрсөн бол зөрчил шалган шийдвэрлэх ажиллагаа явуулахгүй болно.

Зөрчлийг шалгах субъект:

- Мэргэжлийн хяналтын улсын байцаагч
- Улсын байцаагчийн эрхтэй байгаль хамгаалагч

Зөрчлийн тухай хуулийн 7.9 дүгээр зүйл. Ойн тухай хууль зөрчих зөрчлийн шинж

4. Мод бэлтгэх, эсхүл ойн дагалт нөөц ашиглахдаа технологийн горимыг зөрчсөн бол хүнийг гурван зуун нэгжтэй тэнцэх хэмжээний төгрөгөөр, хуулийн этгээдийг гурван мянган нэгжтэй тэнцэх хэмжээний төгрөгөөр торгоно.

Мод бэлтгэх, эсхүл ойн дагалт нөөц ашиглахдаа технологийн горимыг зөрчсөн гэдэгт ойд мод бэлтгэх гэрээ байгуулж, зөвшөөрөл авсан мод бэлтгэгч мод бэлтгэх үйл ажиллагааг эхлэхээс өмнө технологийн картыг загварын дагуу боловсруулж батлуулах, ойгоос мод бэлтгэх технологийн үйл ажиллагаанд арчилгаа, цэвэрлэгээ, үйлдвэрлэлийн ашиглалтын огтлолттой холбоотой стандартыг мөрдөж ажиллах зэрэг ойд мод бэлтгэх, ойн дагалт нөөцийг ашиглах технологийн горимыг зөрчиж байгаа үйлдэл, эс үйлдлийг ойлгоно.

Санкц:

- Хүнийг гурван зуун нэгжтэй тэнцэх хэмжээний төгрөгөөр торгоно.
- Хуулийн этгээдийг гурван мянган нэгжтэй тэнцэх хэмжээний төгрөгөөр торгоно.

Хөөн хэлэлцэх хугацаа:

- Хүн зөрчил үйлдсэнээс хойш зургаан сар өнгөрсөн бол зөрчил шалган шийдвэрлэх ажиллагаа явуулахгүй болно.
- Хуулийн этгээд зөрчил үйлдсэнээс хойш хоёр жил өнгөрсөн бол зөрчил шалган шийдвэрлэх ажиллагаа явуулахгүй болно.

Зөрчлийг шалгах субъект:

- Мэргэжлийн хяналтын улсын байцаагч
- Улсын байцаагчийн эрхтэй байгаль хамгаалагч

Зөрчлийн тухай хуулийн 7.9 дүгээр зүйл. Ойн тухай хууль зөрчих зөрчлийн шинж

5. Ойн сан бүхий газарт хориглосон үйл ажиллагаа явуулсан бол хууль бусаар олсон хөрөнгө, орлого, зөрчил үйлдэхэд ашигласан эд зүйл, хэрэгслийг хурааж хүнийг гурван зуун нэгжтэй тэнцэх хэмжээний төгрөгөөр, хуулийн этгээдийг гурван мянган нэгжтэй тэнцэх хэмжээний төгрөгөөр торгоно.

Ойн сан бүхий газарт хориглосон үйл ажиллагаа явуулсан гэдэгт Ойн тухай хуулийн 29 дүгээр зүйлд заасан доорх хориглох үйл ажиллагаануудыг ойлгоно. Үүнд:

- Насны тавдугаар анги хүртэлх ой, бүх төрлийн өсвөр мод, түүнчлэн жодоо, яшил, заг, тоорой, жигд, яргай, сухай, гандигар, тэс болон чацаргана, мойл зэрэг бүх төрлийн жимсний мод, бутыг огтлох, хугалж гэмтээх
- Төрийн захиргааны төв байгууллагын зөвшөөрөлгүйгээр ойгоос хуш, гацуур, нарсыг бэлтгэх, ашиглах

- Ойг хавтгайруулан огтлох аргаар мод бэлтгэх
- Ойн сан бүхий газарт зөвшөөрөлгүйгээр өвс хадах
- Ойжуулсан, ойн үр бэлтгэх зориулалтаар тусгаарласан болон тарьц, суулгац ургуулсан мод үржүүлгийн талбайд мод бэлтгэх, мал бэлчээх
- Ойн асуудал хариуцсан эрх бүхий албан тушаалтан, ойн ангитай зөвшилцөхгүйгээр эзэмшлийн ойд мод бэлтгэх, ойн дагалт баялаг ашиглах зэрэг үйл ажиллагаа явуулах
- Иргэн, ойн нөхөрлөл, аж ахуйн нэгж, байгууллага зохих зөвшөөрөлгүйгээр ойгоос мод бэлтгэх, ойн дагалт баялаг ашиглах, ан агнах, түймрийн аюултай үед зохих зөвшөөрөлгүйгээр аялал, зугаалгаар явах
- Байгалийн ойгоос зулзаган модыг ойн ангийн зөвшөөрөлгүйгээр шилжүүлэн суулгах
- Барилга байгууламж барих, шинэчлэх, өргөтгөх, засварлах ажилд барилгын хэв хашмалын тулаасны зориулалтаар бөөрөнхий мод ашиглах
- Ойн сангийн газарт улсын тусгай хэрэгцээний болон ойн аж ахуйн арга хэмжээг хэрэгжүүлэхээс бусад зориулалтаар барилга байгууламж барих, аливаа объект байрлуулах
- Мод, сөөг нутагшуулах, тарималжуулахаар хийж байгаа туршилт, судалгааны ажлаас бусад тохиолдолд мод, сөөгийн тарьц, суулгац импортлох зэрэг болно.

Нэмэлт хийгдэх ажиллагаа:

- Хууль бусаар олсон хөрөнгө, орлого, зөрчил үйлдэхэд ашигласан эд зүйл, хэрэгслийг хураана.

Санкц:

- Хүнийг гурван зуун нэгжтэй тэнцэх хэмжээний төгрөгөөр торгоно.
- Хуулийн этгээдийг гурван мянган нэгжтэй тэнцэх хэмжээний төгрөгөөр торгоно.

Хөөн хэлэлцэх хугацаа:

- Хүн зөрчил үйлдсэнээс хойш зургаан сар өнгөрсөн бол зөрчил шалган шийдвэрлэх ажиллагаа явуулахгүй болно.
- Хуулийн этгээд зөрчил үйлдсэнээс хойш хоёр жил өнгөрсөн бол зөрчил шалган шийдвэрлэх ажиллагаа явуулахгүй болно.

Зөрчлийг шалгах субъект:

- Мэргэжлийн хяналтын улсын байцаагч
- Улсын байцаагчийн эрхтэй байгаль хамгаалагч

Зөрчлийн тухай хуулийн 7.9 дүгээр зүйл. Ойн тухай хууль зөрчих зөрчлийн шинж

6. Ойн дагалт нөөцийг менежментийн төлөвлөгөөнд туссан хэмжээнээс хэтрүүлэн ашигласан, бэлтгэсэн бол хэмжээнээс хэтрүүлэн бэлтгэсэн эд зүйлийг хурааж хүнийг гурван зуун нэгжтэй тэнцэх хэмжээний төгрөгөөр, хуулийн этгээдийг гурван мянган нэгжтэй тэнцэх хэмжээний төгрөгөөр торгоно /Энэ хэсгийг 2020 оны 01 дүгээр сарын 10-ны өдрийн хуулиар өөрчлөн найруулсан/.

Ойн дагалт нөөцийг менежментийн төлөвлөгөөнд туссан хэмжээнээс хэтрүүлэн ашигласан, бэлтгэсэн гэдэгт ойн нөхөрлөл, ойн сангийн тодорхой хэсгийг гэрээгээр эзэмшсэн аж ахуйн нэгж, байгууллага нь эзэмшлийнхээ ойгоос ойн менежментийн төлөвлөгөө¹, гэрээ, эрхийн бичигт заасан нөхцөл, болзлын дагуу мод, ойн дагалт баялгийг ашиглах эрхтэй байдаг. Тухайн байгууллага нь ойн сангийн тодорхой хэсгийг хамгаалах, үржүүлэх, нөхөн сэргээх, зохистой ашиглахдаа ойн менежментийн төлөвлөгөөтэй байх бөгөөд менежментийн төлөвлөгөөний дагуу үйл ажиллагаа явуулна. Энэ төлөвлөлт нь ойн санг хамгаалах, зохистой ашиглах, нөхөн сэргээх талаар шинжлэх ухааны үндэслэлтэйгээр хийгдсэн байж түүнийг эрх бүхий байгууллагаас баталсан байдаг. Менежментийн төлөвлөгөөнд тусгагдсан хэмжээнээс илүү бэлтгэсэн ашигласан бол зөрчилд тооцогдоно.

Нэмэлт хийгдэх ажиллагаа:

- Хэмжээнээс хэтрүүлэн бэлтгэсэн эд зүйлийг хураана.

Санкц:

- Хүнийг гурван зуун нэгжтэй тэнцэх хэмжээний төгрөгөөр торгоно.
- Хуулийн этгээдийг гурван мянган нэгжтэй тэнцэх хэмжээний төгрөгөөр торгоно.

Хөөн хэлэлцэх хугацаа:

- Хүн зөрчил үйлдсэнээс хойш зургаан сар өнгөрсөн бол зөрчил шалган шийдвэрлэх ажиллагаа явуулахгүй болно.
- Хуулийн этгээд зөрчил үйлдсэнээс хойш хоёр жил өнгөрсөн бол зөрчил шалган шийдвэрлэх ажиллагаа явуулахгүй болно.

Зөрчлийг шалгах субъект:

- Мэргэжлийн хяналтын улсын байцаагч

Зөрчлийн тухай хуулийн 7.9 дүгээр зүйл. Ойн тухай хууль зөрчих зөрчлийн шинж

7. Ойн сан бүхий газарт гал түймэртэй тэмцэх, түүнээс сэргийлэх талаар хуульд заасан шаардлагыг биелүүлээгүй бол хүнийг нэг зуун тавин нэгжтэй тэнцэх хэмжээний төгрөгөөр, хуулийн этгээдийг нэг мянга таван зуун нэгжтэй тэнцэх хэмжээний төгрөгөөр торгоно.

Ойн сан бүхий газарт гал түймэртэй тэмцэх, түүнээс сэргийлэх талаар хуульд заасан шаардлагыг биелүүлээгүй гэдэгт Ойн тухай хуульд зааснаар ойн нөхөрлөл, аж ахуйн нэгж, байгууллага гэрээний дагуу эзэмшиж байгаа ойн сангийн хэсгийг ой, хээрийн түймрээс хамгаалах арга хэмжээг өөрийн хөрөнгөөр хэрэгжүүлнэ. Мөн түймрийн аюултай үед иргэн, аж ахуйн нэгж, байгууллагаас ой, хээрийн бүс нутагт дараах үйлдэл хийхийг хориглодог. Үүнд.

- Өсвөр, залуу шилмүүст ой, шатсан ой, хуурай, унанги мод ихтэй ой, мод бэлтгэлийн хаягдал, үлдэгдлийг цэвэрлээгүй талбай, өвслөг ургамлын нөөц ихтэй газар, модны доор ил задгай гал түлэх
- Мод бэлтгэлийн талбайг цэвэрлэхдээ шатаах аргыг хэрэглэх
- Шатах, тослох материал шингээсэн цаас, даавуу, хөвөн болон бусад зүйлийг зориулалтын бус газар ил хаях
- Тээврийн хэрэгсэл, бусад техникийг шатахуунаар цэнэглэх үед тамхи татах, цонх, хаалгаар нь шатах, дэлбэрэх аюул бүхий хог, хаягдал, үнс, чүдэнз хаях, оч баригчгүй тээврийн хэрэгсэл ашиглах
- Ашиглалт явуулж байгаа газарт түймэр унтраах багаж, хэрэгсэл, техник, тоног төхөөрөмжийг тогтоосон норм нормативын дагуу бүрдүүлэх ба тэдгээрийг түймэр гарсан үед ашиглахад бэлэн байлгах
- Галын аюултай бодис, шатах, тослох материалыг хэрэглэх, тээвэрлэх, хадгалах журам, горимыг чанд мөрдөж ажиллах
- Бүх төрлийн тээврийн болон өөрөө явагч хэрэгслийг галын аюулгүйн төхөөрөмжөөр тоноглох, ажилд гаргахдаа шалгаж байх.

Иргэний эрх, үүрэг

- Гал түймрийн улсын хяналтын дүрмийг чанд биелүүлж, түймрийн аюултай үед ил задгай гал түлэхгүй байх, асаасан чүдэнз, татсан тамхины гал, цог, нурмыг бүрэн унтрааж аюулгүй болгох
- Гэр, байшин, хураасан өвс, хашаа, саравчны эргэн тойронд хамгаалалтын зурвас татах болон түймэр унтраах байнгын багаж хэрэгсэлтэй байх
- Өрх бүр үнс, нурмыг тусгайлан бэлдсэн таглаа бүхий нүх, саванд хийж, түймэр алдахгүй байх нөхцөлийг хангах
- Ой, хээрийн түймрээс амь бие, эрүүл мэнд, эд хөрөнгөө хамгаалах, түймэр унтраах анхан шатны арга ажиллагааг эзэмшсэн байх, хүүхдээ түймрээс сэргэмжлүүлж сургах
- Тээврийн болон өөрөө явагч хэрэгслийг галын аюулгүйн төхөөрөмжөөр тоноглох, галын аюултай бодис, шатах, тослох материалыг хадгалах горимыг чанд мөрдөх;

¹ Ойн тухай хуулийн 3.1.6. "ойн менежментийн төлөвлөгөө" гэж тухайн засаг захиргаа, нутаг дэвсгэрийн нэгж дэх, эсхүл эзэмшлийн ойг хамгаалах, зохистой ашиглах, нөхөн сэргээхэд чиглэгдсэн ойн аж ахуйн арга хэмжээний хүрээнд гүйцэтгэх ажлыг цогц байдлаар, тодорхой үе шаттайгаар тусгаж, төлөвлөсөн баримт бичгийг;

- Хуурай өвс, ургамлын хучаас, тариалангийн талбайн сүрэл, хог ургамал, өтөг бууцыг шатаахгүй байх
- Ой, хээрийн түймрийг унтраах ажиллагаанд иргэний журамт үүргийн дагуу оролцох, хувийн эзэмшлийн тээврийн хэрэгслээ ашиглуулах болон ой, хээрийн түймэр илрүүлсэн, түймрийн тухай мэдээ хүлээн авсан бол түүнийг унтраах арга хэмжээг шуурхай авч, холбогдох шатны засаг дарга, бусад шаардлагатай байгууллагад яаралтай мэдээлэх зэрэг үйлдлийг ойлгоно.

Санкц:

- Хүнийг нэг зуун тавин нэгжтэй тэнцэх хэмжээний төгрөгөөр торгоно.
- Хуулийн этгээдийг нэг мянга таван зуун нэгжтэй тэнцэх хэмжээний төгрөгөөр торгоно.

Хөөн хэлэлцэх хугацаа:

- Хүн зөрчил үйлдсэнээс хойш зургаан сар өнгөрсөн бол зөрчил шалган шийдвэрлэх ажиллагаа явуулахгүй болно.
- Хуулийн этгээд зөрчил үйлдсэнээс хойш нэг жил өнгөрсөн бол зөрчил шалган шийдвэрлэх ажиллагаа явуулахгүй болно.

Зөрчлийг шалгах субъект:

- Мэргэжлийн хяналтын улсын байцаагч
- Улсын байцаагчийн эрхтэй байгаль хамгаалагч

Зөрчлийн тухай хуулийн 7.9 дүгээр зүйл. Ойн тухай хууль зөрчих зөрчлийн шинж

8. Түймрийн аюултай үед:

8.1. ой, хээрийн бүс нутагт өсвөр, залуу шилмүүст ой, шатсан ой, хуурай, унанги мод ихтэй ой, мод бэлтгэлийн хаягдал, үлдэгдлийг цэвэрлээгүй талбай, өвслөг ургамлын нөөц ихтэй газар, модны доор ил задгай гал түлсэн;

8.2. мод бэлтгэлийн талбайг цэвэрлэхдээ шатаах аргыг хэрэглэсэн;

8.3. шатах, тослох материал шингээсэн цаас, даавуу, хөвөн, бусад зүйлийг зориулалтын бус газар ил хаясан;

8.4. тээврийн хэрэгсэл, бусад техникийг шатахуунаар цэнэглэх үед тамхи татах, цонх, хаалгаар нь шатах, дэлбэрэх аюул бүхий хог хаягдал, үнс, чүдэнз хаях, оч баригчгүй тээврийн хэрэгсэл ашигласан бол хүнийг гурван зуун нэгжтэй тэнцэх хэмжээний төгрөгөөр, хуулийн этгээдийг гурван мянган нэгжтэй тэнцэх хэмжээний төгрөгөөр торгоно.

Зөрчлийн тухай хуулийн 7.9 дүгээр зүйлийн 8 дахь Түймрийн аюултай үед энэ зүйлийн 8.1-8.4-д заасан үйлдлийг хамруулан ойлгоно.

Санкц:

- Хүнийг гурван зуун нэгжтэй тэнцэх хэмжээний төгрөгөөр торгоно.

- Хуулийн этгээдийг гурван мянган нэгжтэй тэнцэх хэмжээний төгрөгөөр торгоно.

Хөөн хэлэлцэх хугацаа:

- Хүн зөрчил үйлдсэнээс хойш зургаан сар өнгөрсөн бол зөрчил шалган шийдвэрлэх ажиллагаа явуулахгүй болно.
- Хуулийн этгээд зөрчил үйлдсэнээс хойш хоёр жил өнгөрсөн бол зөрчил шалган шийдвэрлэх ажиллагаа явуулахгүй болно.

Зөрчлийг шалгах субъект:

- Мэргэжлийн хяналтын улсын байцаагч
- Улсын байцаагчийн эрхтэй байгаль хамгаалагч

Зөрчлийн тухай хуулийн 7.9 дүгээр зүйл. Ойн тухай хууль зөрчих зөрчлийн шинж

9. Гэрээний дагуу ашиглалт явуулж байгаа газарт түймэр унтраах багаж, хэрэгсэл, техник, тоног төхөөрөмжийг тогтоосон норм, нормативын дагуу бүрдүүлээгүй, эсхүл түймэр гарсан үед тэдгээрийг ашиглахад бэлэн байлгаагүй бол хүнийг нэг зуун тавин нэгжтэй тэнцэх хэмжээний төгрөгөөр, хуулийн этгээдийг нэг мянга таван зуун нэгжтэй тэнцэх хэмжээний төгрөгөөр торгоно.

Гэрээний дагуу ашиглалт явуулж байгаа газарт түймэр унтраах багаж, хэрэгсэл, техник, тоног төхөөрөмжийг тогтоосон норм, нормативын дагуу бүрдүүлээгүй, эсхүл түймэр гарсан үед тэдгээрийг ашиглахад бэлэн байлгаагүй гэдэгт ашиглалт явуулж байгаа газарт түймэр унтраах багаж, хэрэгсэл, техник, тоног төхөөрөмжийг тогтоосон нормативын дагуу бүрдүүлэх ба тэдгээрийг түймэр гарсан үед ашиглахад бэлэн байлгах шаардлагыг биелүүлээгүй үйлдлийг ойлгоно.

Санкц:

- Хүнийг нэг зуун тавин нэгжтэй тэнцэх хэмжээний төгрөгөөр торгоно.
- Хуулийн этгээдийг нэг мянга таван зуун нэгжтэй тэнцэх хэмжээний төгрөгөөр торгоно.

Хөөн хэлэлцэх хугацаа:

- Хүн зөрчил үйлдсэнээс хойш зургаан сар өнгөрсөн бол зөрчил шалган шийдвэрлэх ажиллагаа явуулахгүй болно.
- Хуулийн этгээд зөрчил үйлдсэнээс хойш нэг жил өнгөрсөн бол зөрчил шалган шийдвэрлэх ажиллагаа явуулахгүй болно.

Зөрчлийг шалгах субъект:

- Мэргэжлийн хяналтын улсын байцаагч

Зөрчлийн тухай хуулийн 7.9 дүгээр зүйл. Ойн тухай хууль зөрчих зөрчлийн шинж

10. Ойн тухай хуулиар тогтоосон шаардлагыг биелүүлээгүй бол учруулсан хохирол нөхөн төлбөрийг гаргуулж хүнийг тавин нэгжтэй тэнцэх хэмжээний төгрөгөөр, хуулийн этгээдийг таван зуун нэгжтэй тэнцэх хэмжээний төгрөгөөр торгоно /Энэ хэсэгт 2020 оны 01 дүгээр сарын 10-ны өдрийн хуулиар нэмэлт оруулсан/.

Ойн тухай хуулиар тогтоосон шаардлагыг биелүүлээгүй гэдэгт Ойн тухай хууль тогтоомжоор тусгайлан заасан шаардлагуудыг биелүүлээгүй үйлдэл, эс үйлдлийг ойлгоно.

Нэмэлт хийгдэх ажиллагаа:

- Учруулсан хохирол нөхөн төлбөрийг гаргуулна.

Санц:

- Хүнийг тавин нэгжтэй тэнцэх хэмжээний төгрөгөөр торгоно.
- Хуулийн этгээдийг таван зуун нэгжтэй тэнцэх хэмжээний төгрөгөөр торгоно.

Хөөн хэлэлцэх хугацаа:

- Хүн зөрчил үйлдсэнээс хойш зургаан сар өнгөрсөн бол зөрчил шалган шийдвэрлэх ажиллагаа явуулахгүй болно.
- Хуулийн этгээд зөрчил үйлдсэнээс хойш зургаан сар өнгөрсөн бол зөрчил шалган шийдвэрлэх ажиллагаа явуулахгүй болно.

Зөрчлийг шалгах субъект:

- Мэргэжлийн хяналтын улсын байцаагч
- Улсын байцаагчийн эрхтэй байгаль хамгаалагч

Зөрчлийн тухай хуулийн 7.9 дүгээр зүйл. Ойн тухай хууль зөрчих зөрчлийн шинж

11. Гэрээ байгуулахгүйгээр ойгоос мод бэлтгэсэн, эсхүл гэрээний нөхцөл, болзлыг зөрчин үйл ажиллагаа явуулсан бол хууль бусаар бэлтгэсэн зүйл, олсон орлогыг хурааж хүнийг нэг мянган нэгжтэй тэнцэх хэмжээний төгрөгөөр, хуулийн этгээдийг арван мянган нэгжтэй тэнцэх хэмжээний төгрөгөөр торгоно.

Гэрээ байгуулахгүйгээр ойгоос мод бэлтгэсэн, эсхүл гэрээний нөхцөл, болзлыг зөрчин үйл ажиллагаа явуулсан гэдэгт Ойн тухай хуульд зааснаар ойгоос мод бэлтгэхдээ ойн анги (байхгүй бол сум, дүүргийн эрх бүхий албан тушаалтан)-тай мод бэлтгэх гэрээ байгуулна. Мод бэлтгэх гэрээнд мод бэлтгэх үндэслэл буюу мод бэлтгэхийг зөвшөөрсөн тухай эрх бүхий этгээдийн шийдвэр, мод бэлтгэх хугацаа, зориулалт, бэлтгэх модны төрөл, хэмжээ, мод бэлтгэлийн талбай тусгаарласан материал, мод бэлтгэх технологийн карт болон ойн нөөцийн тодорхойлолт, ойг

нөхөн сэргээх, ой, хээрийн түймэр, хөнөөлт шавж, өвчнөөс хамгаалах төлөвлөгөө, түүнийг хэрэгжүүлэх зардлын хэмжээ, мод бэлтгэсэн талбайг хүлээлгэн өгөх нөхцөл, мод бэлтгэсэн талбайг хүлээлгэн өгөх, гэрээний биелэлтийг дүгнэх зэрэг нөхцөл шаардлагыг тусгах ёстой байдаг. Гэрээнд тусгагдсан нөхцөлийг биелүүлэхгүй зөрчих эсхүл огт гэрээ байгуулахгүйгээр мод бэлтгэсэн үйлдлийг ойлгоно.

Нэмэлт хийгдэх ажиллагаа:

- Хууль бусаар бэлтгэсэн зүйл, олсон орлогыг хураана.

Санц:

- Хүнийг нэг мянган нэгжтэй тэнцэх хэмжээний төгрөгөөр торгоно.
- Хуулийн этгээдийг арван мянган нэгжтэй тэнцэх хэмжээний төгрөгөөр торгоно.

Хөөн хэлэлцэх хугацаа:

- Хүн зөрчил үйлдсэнээс хойш зургаан сар өнгөрсөн бол зөрчил шалган шийдвэрлэх ажиллагаа явуулахгүй болно.
- Хуулийн этгээд зөрчил үйлдсэнээс хойш хоёр жил өнгөрсөн бол зөрчил шалган шийдвэрлэх ажиллагаа явуулахгүй болно.

Зөрчлийг шалгах субъект:

- Мэргэжлийн хяналтын улсын байцаагч
- Улсын байцаагчийн эрхтэй байгаль хамгаалагч

7.4.4. Ойн тухай хууль зөрчих зөрчлийг шалгахад анхаарах зарим асуудал

Шалган шийдвэрлэх ажиллагаа. Зөрчлийн тухай хуулийн 7.9 дүгээр зүйлд “Ойн тухай хууль зөрчих” зөрчилд хэрэг бүртгэлтийн ажиллагааг явуулахдаа дараах зүйлийг хийж гүйцэтгэнэ хэмээн заасан байдаг. Үүнд:

- 1) Зохих бичиг баримт буюу «мод, модон материалын гарал үүслийн гэрчилгээ» байхгүй, эсхүл Байгаль орчин, ногоон хөгжлийн сайдын 2013 оны 5 дугаар сарын 15-ны өдрийн А-153 тоот тушаалаар батлагдсан «гарал үүслийн гэрчилгээ олгох, хяналт тавих журам»-ын 6 дугаар зүйлд заасныг зөрчсөн мод, модон материалыг саатуулах журамлах арга хэмжээ авна. Мод, модон материалыг тээвэрлэгч нь төв замаар явж дамжин өнгөрөх хяналтын цэгүүдэд гарал үүслийн гэрчилгээ болон холбогдох бусад бичиг баримтыг байгаль орчны хяналтын улсын байцаагч, байгаль хамгаалагч, цагдаагийн ажилтан нарт шалгуулна. Тухайн модыг хэрэглэгч хүртэл тээвэрлэхэд гарал үүслийн гэрчилгээ дагалдах бөгөөд зөвхөн ачсан модтой хамт байхад хүчинтэй байна. Модны бирж болон захуудаас мод, модон материал худалдан авч өөр аймаг, сум руу тээвэрлэхдээ гарал үүслийн гэрчилгээний хуулбарыг нотариатаар баталгаажуулан, зарлагын баримтын хамтаар тээвэрлэнэ. Гарал үүслийн гэрчилгээгүй, гэрчилгээг баталгаажуулаагүй, дамжин өнгөрөх хяналтын цэгт бүртгүүлээгүй, хугацаа хэтэрсэн зэрэг зөрчилтэй мод, модон материалыг зөвшөөрөлгүй бэлтгэсэн, тээвэрлэсэн гэж үзнэ.
- 2) “Мод, модон материалын гарал үүслийн гэрчилгээ” нь “Ойгоос мод бэлтгэх

эрхийн бичиг"-ийг үндэслэн бичигддэг тул зөрчлийг шалгахдаа "Ойгоос мод бэлтгэх эрхийн бичиг" авсан эсэхийг шалгана. Зөвшөөрөл, гэрчилгээ, эрхийн бичиг нь нэгдсэн кодтой байгаа эсэхийг шалгана.

- 3) "Зөвшөөрөлгүйгээр ойн дагалт баялаг бэлтгэсэн, гэрээний дагуу эзэмшүүлсэн ойг түймэр, хөнөөлт шавж, өвчнөөс хамгаалах арга хэмжээ аваагүй, зохих зөвшөөрөлтэйгөөр мод бэлтгэсэн талбайгаа цэвэрлээгүй, мод бэлтгэх, эсхүл ойн дагалт нөөц ашиглахдаа технологийн горимыг зөрчсөн, ойн сан бүхий газарт хориглосон үйл ажиллагаа явуулсан, мод, ойн дагалт нөөцийг менежментийн төлөвлөгөөнд туссан хэмжээнээс хэтрүүлэн ашигласан, бэлтгэсэн, ойн сан бүхий газарт гал түймэртэй тэмцэх, түүнээс сэргийлэх талаар хуульд заасан шаардлагыг биелүүлээгүй, тээврийн хэрэгсэл, бусад техникийг шатахуунаар цэнэглэх үед тамхи татах, цонх, хаалгаар нь шатах, дэлбэрэх аюул бүхий хог хаягдал, үнс, чүдэнз хаях, оч баригчгүй тээврийн хэрэгсэл ашигласан, гэрээний дагуу ашиглалт явуулж байгаа газарт түймэр унтраах багаж, хэрэгсэл, техник, тоног төхөөрөмжийг тогтоосон норм, нормативын дагуу бүрдүүлээгүй, эсхүл түймэр гарсан үед тэдгээрийг ашиглахад бэлэн байлгаагүй, ойн тухай хуулиар тогтоосон шаардлагыг биелүүлээгүй, гэрээ байгуулахгүйгээр ойгоос мод бэлтгэсэн, эсхүл гэрээний нөхцөл, болзлыг зөрчин үйл ажиллагаа явуулсан" зэрэг үйлдлийн аль нь болохыг тогтоохын тулд холбогдогч, гэрч, хохирогчоос мэдүүлэг авах. Мэдүүлэг авахдаа дараах зүйлийг тодруулж хэвших. Үүнд ашигласан техник хэрэгслийн марк, төрөл, хүчин чадал, тоо хэмжээ, шатахууны татан авалт, бэлтгэсэн, худалдсан хэмжээ, үнэ, хамрагдсан ажиллагсад, цалин олгосон тооцоо, хөдөлмөрийн гэрээ хийгдсэн эсэх, нийгмийн даатгалын төлөлт, улс орон нутгийн төсөвт төлсөн татвар, хураамжийн хэмжээ гэх мэтээр асууна.
- 4) Энэ зөрчилд хуулийн этгээдийн асуудлыг шалгахдаа дараах зүйлийг анхаарна. Үүнд: тухайн аж ахуйн нэгж нь Улсын бүртгэлийн гэрчилгээтэй эсэх, үндсэн ашиглалтаар болон ойд арчилгаа, цэвэрлэгээний огтлолт хийх, ойн цэвэрлэгээ хийх, үйлдвэрлэлийн зориулалтаар мод бэлтгэх эрх авсан эсэх, мод бэлтгэлийн үйл ажиллагаа явуулах мэргэжлийн байгууллагын эрхтэй эсэх, байгаль орчинд нөлөөлөх байдлын ерөнхий үнэлгээ, ойн сан эзэмшдэг бол ойн менежментийн төлөвлөгөөтэй эсэх талаар төрийн байгууллагаас лавлагаа авах.
- 5) Зөрчлийн улмаас ойн санд учирсан хохирлыг Байгаль орчин, аялал жуулчлалын сайдын 2020 оны 3 дугаар сарын 16-ны өдрийн А-176 тоот тушаалаар батлагдсан "Ойн экологи-эдийн засгийн үнэлгээ, нөхөн төлбөр тооцох аргачлал"-д зааснаар тогтоолгох.
- 6) Тухайн зөрчлийн улмаас хор хохирол хүлээсэн байгууллага, иргэнийг хохирогчоор хуульд заасан үндэслэл журмын дагуу мэдүүлэг авч, энэ тухай тэмдэглэл үйлдэнэ. Мэдүүлгийг Зөрчил шалган шийдвэрлэх тухай хуулийн 4.8, 4.9-д заасан журмыг баримтлан явуулна.
- 7) Зөрчил үйлдэж олсон мод, модон материал, тэдгээрийн үнэ, хэрэглэсэн зэвсэг, тээврийн хэрэгсэл, унаа хөсөг болон бусад хэрэгсэлд үзлэг хийж, улмаар эд мөрийн баримтаар хураан авах, битүүмжлэх ажиллагааг прокурорын хяналттай явуулах, хөдөө хээрийн нөхцөлд эсхүл шөнийн

цагаар хойшлуулшгүй тохиолдолд хураан авахдаа эхлээд прокурорт даруй мэдэгдэж ажиллагаа дууссанаас хойш 24 цагийн дотор холбогдох баримтын хамт хүргүүлнэ. Эд хөрөнгийн хадгалалт, хамгаалалт зэргийг нарийвчлан тооцох, эдгээрт гарах зардлыг хадгалагч, хамгаалагч байгууллага, иргэнээр тодорхойлуулан удирдлагад танилцуулж, зөрчил шалган шийдвэрлэх ажиллагааны зардлаас гаргуулах.

- 8) Эд мөрийн баримтаар хураагдсан эд зүйл, тээврийн хэрэгслийн эзэмшигч, өмчлөгчийг тогтоож, хөрөнгийн үнэлгээ хийлгэх арга хэмжээ авна.
- 9) Ойн ангийн дарга, мэргэжилтэн, байгаль хамгаалагч, байгаль орчны хяналтын улсын байцаагч зэрэг үүрэг бүхий албан тушаалтнуудын албан үүргээ биелүүлээгүй, зохих ёсоор биелүүлээгүйгээс хамаарч зөрчил үйлдэгдэхэд нөлөөлсөн бол Төрийн албаны тухай хуульд зааснаар сахилгын шийтгэл хүлээлгэх эсэх талаар хариуцсан дээд шатны байгууллагад бичгээр хандах. Шаардлагатай бол тухайн газар орныг хариуцаж байсан ойн ангийн дарга, мэргэжилтэн, байгаль хамгаалагч нараас гэрчийн мэдүүлэг авч, ажил үүргийн хувьд хэн нь юу хариуцдаг болох, хөдөлмөрийн гэрээ, ажлын байрны тодорхойлолт зэргээс үндэслэн талбай тусгаарлалтыг хэрхэн явуулсан, ойн дагалт нөөц ашиглах эрхийн бичгийн бичилт, хөтлөлт зэргийг үзэх, хуулбарлан авах.
- 10) Зөрчил үйлдэгдсэн газар оронд үзлэгийн ажиллагаа хийх. Үзлэгээр тухайн зөрчил үйлдэгдсэн нөхцөл байдлыг тогтооно. Үүнд зөрчлийн учир хураасан, битүүмжилсэн мод нь зөрчлийн газарт ургадаг эсэх, бэлтгэсэн байдал, хөрснөөс дээш тайралтын хэмжээ, дундаж, хожуулын өндөр, голч, холтослог шинж, тайралтаас үүссэн ул мөр, цаг агаарын байдал, газрын хэв шинж, газар эвдэгдсэн байдал, ойн сангийн ерөнхий харагдах байдал зэргийг өөрөө эсхүл мэргэжилтэн оролцуулан тогтоох шаардлагатай. Зөрчлийн газрын үзлэгийн тэмдэглэлд тухайн талбайн тусгаарлалт хийсэн захын цэгүүдийн солбицлыг GPS-ийн тусламжтай тогтоох, тусгаарлалт хийсэн талбайгаас хэтэрч мод бэлтгэл явагдсан талбайн захын цэгүүдийг тогтоох, хэтэрсэн талбай дахь бэлтгэсэн мод, хожуулын тоо хэмжээг тогтоох ажиллагаа хийнэ.
- 11) Үзлэгээр тогтоогдсон цэгүүдийг Байгаль орчин, аялал жуулчлалын яамны кадастрын хэлтэст хүргүүлэн хязгаарлалт, хориглолтын бүстэй давхцалтай эсэх, тусгаарлалтын талбай, хэтрүүлэн огтолсон талбай зэргийг харьцуулан шалгуулж, зурагтай лавлагаа авах. Лавлагаагаар тусгай хамгаалалттай газар нутгийн ой болох нь тогтоогдвол эрүүгийн хэрэг үүсгэн шалгуулахаар зөрчлийн хэргийг прокурорт даруй шилжүүлнэ.
- 12) Хууль бус мод бэлтгэлийн талбайд улсын байцаагч мэдээллийн дагуу очиж үзлэг явуулахдаа тухайн газрын байршил, орон зайг тодорхойлоход өөрт хялбар болгох үүднээс ой зохион байгуулалтын материал, ойн сангийн план зураг, таксацийн бичлэг, мод бэлтгэл явагдсан талбай тусгаарлах материал зэрэгт үндэслэн урьдчилан гар схем, бичгийн тэмдэглэгээ хийсэн байвал чиг баримжааг зөв тодорхойлох, тухайн ой ямар бүтэцтэй, аль хэсэгтэй гуу жалгатай, аль аль газраас мод ихээр бэлтгэх боломжтой зэргийг баримжаалах ач холбогдолтой байдаг. Зөрчлийн газрын хамгаалалтыг үзлэгийн өмнөх, үзлэгийн үеийн, үзлэгийн дараа үеийн гэж тооцож, хамгаалалтыг зөв

оновчтой байдлаар зохион байгуулахгүй бол ойд бэлтгэгдсэн мод алдагдах байдал үүсэх магадлал өндөр байдгийг анхаарах хэрэгтэй. Учир нь мод өөрөө уг зөрчлийн зайлшгүй эд мөрийн баримт болдог тул хамгаалалтыг зөв зохион байгуулж, улмаар эд мөрийн баримтаар хураан авах, битүүмжлэх арга хэмжээ авна. Мод бэлтгэгдсэн талбайд үзлэг явуулахад талбай ихтэй, ойн сан бүхий газар байдаг тул баримжаа алдахгүй байх, мод бэлтгэгдсэн талбайн нийт хэмжээ, зураглалыг зөв гаргахын тулд байршил тогтоогч буюу “GPS” багажийг зайлгүй ашиглах шаардлагатай юм. Үзлэгийн тэмдэглэлийг цэгцтэй ойлгомжтой болгохын тулд дугаарлах, догол мөр авах, газар орны нэрээр хаяглах зэрэг байдлаар бичих хэрэгтэй. Жишээ нь, “Сэлэнгэ аймгийн Хүдэр сумын 1 дүгээр баг, Тарвагатай уулын ар 215 дугаар хэсэглэлийн 2 дугаар ялгаралд мод бэлтгэсэн талбайд хийсэн үзлэг”, “ХХХ” ХХК-ний доод склад буюу үйлдвэрлэлийн хашааны мод зүсвэрийн “Тайга” хөрөөний хажууд хураалтай байгаа нарсан гуалин модонд хийсэн үзлэг” гэх мэтээр бичиж болох юм.

- 13) Мод, модон материалын талаарх зөвшөөрлийн бичиг, гэрээ зэрэг бичиг баримт нь үнэн эсэх нь тодорхойгүй, хуулбарлагдсан, эргэлзээтэй баримт материал гаргаж өгвөл, тухайн бичиг баримтад үзлэгийн ажиллагаа явуулан материалын шинж онцлогийг нарийн дурдсан тэмдэглэл хөтөлж, гарын үсэг зуруулж хураан авах. Тухайн баримтыг үндэслэн холбогдох гэрчээс мэдүүлэг авах, эрх бүхий байгууллагаас лавлагаа хүсэх, илт хуурамч бичиг баримт үйлдсэн, зөрчлийг хаацайлахын тулд албан тушаалтнаас хуурамч баримт бичиг хийж ирүүлсэн бол прокурорт мэдэгдэж даруй шилжүүлнэ. Гарал үүслийн гэрчилгээгүй болон гэрчилгээтэй боловч зөрчилтэй (он, сар, өдөр, цаг, минут тавиагүй, гарын үсгийн тайлал байхгүй, тамга тэмдэг бүдэг, бэлтгэн нийлүүлэгч, тээвэрлэгчийн мэдээлэл дутуу, тээврийн хэрэгслийн дугаар тавиагүй, модны нэр төрөл, хэмжээ тавигдаагүй, эсхүл эдгээрийг зассан, баллаж сохолсон, код зөрүүтэй г.м) олон асуудал практикт үүсдэг.

Шинжээчээс тодруулах асуулт. Шинжилгээнд хүргүүлж буй (шинжээч ихэвчлэн өөрөө очиж үзэж тодорхойлдог) мод, модон материалын талаар үйлдэгдсэн зөрчлийн шинж байдлаас хамаарч дараах асуултуудаас сонгож тавих боломжтой. Тухайлбал, ямар төрөл, ангиллын, хэдэн настай мод болох, хуурай, нойтон, хэмжээ, зориулалт, үндсэн ашиглалтаар үйлдвэрлэлийн зориулалтаар огтлолдог эсэх, тухайн газрын ойгоос арчилгаа цэвэрлэгээ, үндсэн ашиглалт, үйлдвэрлэлийн огтлолтын зориулалтаар мод бэлтгэх зөвшөөрөл олгогддог эсэх, мод бэлтгэлийн үйл ажиллагаа явагдах талаар ойн нөөц, тооллогод авсан эсэх, тухайн мод бэлтгэл хийсэн газар нутаг нь ямар мужлал, бүсэд хамаарах, хууль бус мод бэлтгэлд өртсөн талбайг нөхөн сэргээхэд ямар хэмжээний зардал гарах, модны экологи-эдийн засгийн үнэлгээг тогтоож байгаль орчинд хэдэн төгрөгийн хохирол учирсан болох гэх мэт байна.

Бодит жишээ 1

Мэргэжлийн хяналтын ерөнхий газрын 2019 оны 7 дугаар сарын 04-ний өдрийн 01/220 дугаар удирдамжаар төлөвлөгөөт хяналт шалгалтыг Завхан аймгийн Тосонцэнгэл сумын Ойн мэргэжлийн байгууллага “Бат Аж” ХХК-ийн Тарвагатайн нурууны баруун хойд ам гэх газар буюу 2016 оны ой зохион байгуулалтын 55 дугаар хэсэглэлийн 12 дугаар ялгарал болох 10 га ойд цэвэрлэгээний огтлолт хийсэн талбайд явууллаа.

Шалгалтыг тус сумын ойн ангийн инженер, байгаль хамгаалагч, тус компанийн мод бэлтгэлийн бригадын дарга Даваадорж, хөрөөчин, тракторчин нарыг байлцуулан хяналт шалгалтыг гүйцэтгэхэд дараах зөрчил гарсан байна. “Бат Аж” ХХК ойн мэргэжлийн байгууллага нь **Цэвэрлэгээний огтлолт хийхдээ мод бэлтгэх технологийн горимыг зөрчиж хожуулыг өндөр тайрсан нь Зөрчлийн тухай хуулийн 7.9 дүгээр зүйлийн 4 дэх заалтыг зөрчсөн нь тогтоогдов.**

Энэ тохиолдолд Байгаль орчны хяналтын улсын ахлах байцаагч тус компанийн мод бэлтгэлийн бригадын дарга, хөрөөчин нар нь гэм буруугаа хүлээн зөвшөөрсөн тул хялбаршуулсан журмаар шийдвэрлэж торгуулийн арга хэмжээ авч шийдвэрлэв.

Бодит жишээ 2

Мэргэжлийн хяналтын ерөнхий газрын 2020 оны хяналт шалгалтын төлөвлөгөөнд тусгагдсан төлөвлөгөөт хяналт шалгалтын хүрээнд газрын даргын баталсан 01/25 дугаар удирдамжаар Булган аймгийн Хангал суманд мод бэлтгэлийн үйл ажиллагаа явуулж буй ойн мэргэжлийн байгууллагын эрхтэй “Хандгай” ХХК-ийн үйлдвэрлэлийн зориулалтаар мод бэлтгэж байгаа үйл ажиллагаанд шалгалт хийлээ.

Шалгалтын явцад тус ойн мэргэжлийн байгууллага нь сум дундын ойн ангийн тусгаарлалт хийсэн талбайгаас хэтрүүлэн 1.5 га талбайд огтлолт хийсэн нь тогтоогдсон байна.

Энэ тохиолдолд 1.5 га талбайн хэтэрсэн огтлолт хийж тухайн талбайд мод бэлтгэх эрх олгогдоогүй тул уг үйлдэлд зөрчил шалган шийдвэрлэх ажиллагаа явуулахгүй. Эрүүгийн хуулийн 24.6 дугаар зүйлд заасан “Хууль бусаар мод бэлтгэх” гэмт хэрэгт ямар нэг хохирлын хэмжээ заагаагүй тул дээрх үйлдэлд эрүүгийн хариуцлага хүлээлгэнэ.

Улсын байцаагчаас авах арга хэмжээ:

Ойн мэргэжлийн байгууллага “Хандгай” ХХК нь сум дундын ойн ангийн мод бэлтгэлийн талбай тусгаарлаж шон тэмдэг тавьсан цэгээс гадагш хэтрүүлэн 1.5 га талбайд огтлолт хийсэн үйлдлийг прокурорт мэдэгдэж, холбогдох материалыг хүргүүлнэ. Прокурор Эрүүгийн хэрэг хянан шийдвэрлэх тухай хуульд заасан журмаар Эрүүгийн хуулийн 24.6 дугаар зүйлд заасан хэргийг шалгуулахаар цагдаагийн байгууллагад шилжүүлнэ.

Цагдаагийн байгууллагад шилжүүлэх материалд:

1. Шалгалт хийсэн тухай батлагдсан удирдамж
2. Улсын байцаагчийн шалгалт хийсэн тухай тэмдэглэл, баримтжуулсан зураг, бичлэг гэх мэт
3. Тухайн аж ахуйн нэгжид сум дундын ойн ангийн мод бэлтгэлийн талбай тусгаарласан үндсэн материалууд
4. Хэргийг шалгуулахаар Цагдаагийн байгууллагад албан бичгээр хандана.

7.5 ЗӨРЧИЛ ШАЛГАН ШИЙДВЭРЛЭХ ЭРХ БҮХИЙ АЛБАН ТУШААЛТНААС ГАРГАХ ЭРХ ЗҮЙН БИЧИГ БАРИМТЫН ЗАРИМ ЗАГВАРУУД

Загвар 27

ЗӨРЧЛИЙГ ХЯЛБАРШУУЛСАН ЖУРМААР ШИЙДВЭРЛЭСЭН ТУХАЙ

ГОМДОЛ, МЭДЭЭЛЛИЙН БҮРТГЭЛИЙН ДУГААР №

ГОМДОЛ, МЭДЭЭЛЛИЙН ТОВЧ УТГА:

Завхан аймгийн Тосонцэнгэл сумын ойн мэргэжлийн байгууллага “БАТ АЖ” ХХК нь мод бэлтгэх явцдаа технологийн горим зөрчсөн тухай

ГОМДОЛ, МЭДЭЭЛЭЛ ГАРГАГЧ:

Мэргэжлийн хяналтын ерөнхий газрын 2019 оны 7 дугаар сарын 04-ний өдрийн 01/220 дугаар удирдамжаар төлөвлөгөөт хяналт шалгалт хийх үед Завхан аймгийн Тосонцэнгэл сумын ойн мэргэжлийн байгууллага “Бат Аж” ХХК-д үүсгэсэн зөрчлийн хэрэг

ШАЛГАСАН АЛБАН ТУШААЛТНЫ НЭР:

Мэргэжлийн хяналтын ерөнхий газрын

Байгаль орчны хяналтын

улсын ахлах байцаагч:

Ч.Нямдаваа

2019 оны 9 дүгээр сарын 08-ны өдөр

Загвар 28

ЭРХ БҮХИЙ АЛБАН ТУШААЛТАН ХУУЛИАР ХҮЛЭЭСЭН ЧИГ ҮҮРГЭЭ ХЭРЭГЖҮҮЛЭХ ЯВЦАД ЗӨРЧЛИЙН ШИНЖТЭЙ ҮЙЛДЭЛ, ЭС ҮЙЛДЭХҮЙГ ИЛРҮҮЛСЭН ТУХАЙ ТЭМДЭГЛЭЛ

2019 оны 9 дүгээр

сарын 08-ны өдөр

Дугаар.....

Завхан аймаг, Тосонцэнгэл сум

Мэргэжлийн хяналтын ерөнхий газрын Байгаль орчны хяналтын улсын ахлах байцаагч Ч.Нямдаваа (эрх бүхий байгууллага, албан тушаалтны нэр, цол зэрэг) би Мэргэжлийн хяналтын ерөнхий газрын 2019 оны 7 дугаар сарын 04-ны өдрийн 01/220 тоот удирдамжийн дагуу “Бат Аж” ХХК-ийн үйл ажиллагаанд төлөвлөгөөт хяналт шалгалтын ажлыг гүйцэтгэх явцад (хуулиар хүлээсэн ямар чиг үүргээ хэрэгжүүлэх явцад тухайн зөрчлийг илрүүлсэн) Улсын бүртгэлийн дугаар 0911006119-тай “Бат Аж” ХХК, мод бэлтгэлийн бригадын дарга, 562968 регистрийн дугаартай Халтар овогтой Даваадорж нь Завхан аймгийн Тосонцэнгэл сумын Оргих багт оршин суугч (хүн, хуулийн этгээд, албан тушаалтны нэр, хаяг, утасны дугаар, регистр, улсын бүртгэлийн дугаар) бөгөөд Завхан Тосонцэнгэл сумын ойн 55 дугаар хэсэглэлийн 12 ялгаралд 10 га талбайд цэвэрлэгээний огтлолт хийхдээ мод бэлтгэх технологийн горимыг зөрчсөн байгаа нь Зөрчлийн тухай хуулийн 7.9 дүгээр зүйлийн 4 дэх заалтыг зөрчиж (зөрчлийн товч агуулга, зөрчил үйлдсэн газар, цаг хугацаа, учруулсан хохирол зэргийг Зөрчлийн тухай хуулийн тусгай ангид заасан тухайн зөрчлийг тодорхойлсон тодорхойлолтоор бичих) зөрчил үйлдсэнийг 2019 оны 9 дүгээр сарын 07-ны өдрийн 15 цаг 10 минутад илрүүлж, Зөрчил шалган шийдвэрлэх тухай хуулийн 6.1 дүгээр зүйлийн 1.1, 1.2 дахь хэсгийг тус тус удирдлага болгон тэмдэглэл үйлдэв.

ТЭМДЭГЛЭЛ ҮЙЛДСЭН:

ЭРХ БҮХИЙ АЛБАН ТУШААЛТАН:

Ч.НЯМДАВАА

ТАНИЛЦСАН:

ОРОЛЦОГЧ:

Х.ДАВААДОРЖ

Загвар 29

ЭРХ БҮХИЙ АЛБАН ТУШААЛТНЫ ТОГТООЛ

Хууль ёсны төлөөлөгчөөр
тогтоох тухай

2019 оны 9 дүгээр сарын 08-ны өдөр Дугаар 01 Завхан аймаг, Тосонцэнгэл сум

Байгаль орчны хяналтын улсын ахлах байцаагч Чулуун овогтой Нямдаваа би, 2018 оны 10 дугаар сарын 14-ны өдөр Зөрчлийн тухай хуулийн тусгай ангийн 5.12 дугаар зүйлийн 2.1 дэх хэсгээр зөрчлийн хэрэг нээсэн 0000011 дугаартай хэрэгт зөрчлийн хэрэг бүртгэлтийн ажиллагаа явуулаад **ОЛСОН нь:**

Тосонцэнгэл сумын Ойн 55 дугаар хэсэглэлийн 12 ялгаралд 10 га талбайд цэвэрлэгээний огтлолт хийхдээ мод бэлтгэх технологийн горимыг зөрчсөн гэх хэрэгт Х.Даваадоржийг “Бат Аж” ХХК-ийн хууль ёсны төлөөлөгчөөр тогтоох үндэслэлтэй байх тул Зөрчил шалган шийдвэрлэх тухай хуулийн 3.5 дугаар зүйлийн 1 дэх хэсгийг удирдлага болгон ТОГТООХ нь:

1. Зөрчлийн 0000011 дугаартай хэргийн оролцогч “Бат Аж” ХХК-ийн хууль ёсны төлөөлөгчөөр Х.Даваадоржийг тогтоосугай.

2. Хууль ёсны төлөөлөгч Х.Даваадоржийг Зөрчил шалган шийдвэрлэх тухай хуулийн 3.5 дугаар зүйлийн 11 дэх хэсэгт заасан зөрчил шалган шийдвэрлэх ажиллагааны явцад төлөөлж байгаа оролцогчийн энэ хуульд заасан эрхийг эдэлж, үүрэг хүлээхийг тайлбарлан өгсүгэй.

ТОГТООЛ ҮЙЛДСЭН:
ЭРХ БҮХИЙ АЛБАН ТУШААЛТАН Ч.НЯМДАВАА

ТАНИЛЦСАН:
ХУУЛЬ ЁСНЫ ТӨЛӨӨЛӨГЧ Х.ДАВААДОРЖ

Загвар 30.

МЭРГЭЖЛИЙН ХЯНАЛТЫН ЕРӨНХИЙ ГАЗРЫН БАЙГАЛЬ ОРЧНЫ ХЯНАЛТЫН УЛСЫН АХЛАХ БАЙЦААГЧ Ч.НЯМДАВАА БИ Х.ДАВААДОРЖИЙГ АСУУСАН ТЭМДЭГЛЭЛ

2019 оны 9 дүгээр сарын 08-ны өдөр №..... Завхан аймаг, Тосонцэнгэл сум

Мэдүүлэг гаргагчид: Зөрчил шалган шийдвэрлэх тухай хуулийн 3.1 дүгээр зүйлийн 3.1.1 дэх хэсгийг танилцуулав.

1. Зөрчил үйлдсэн гэж буруутгагдаж байгаа хүн, хуулийн этгээдийг холбогдогч гэнэ.

2. Холбогдогч дараах эрхтэй:

- 2.1. ямар зөрчилд холбогдон шалгагдаж байгааг мэдэх;
- 2.2. өөрийгөө өмгөөлөх, хууль зүйн туслалцаа авах;
- 2.3. эх хэлээрээ, эсхүл сайн мэдэх хэлээрээ мэдүүлэг өгөх, орчуулагч, хэлмэрч авах;
- 2.4. хохирогчийн гомдолтой танилцаж тайлбар гаргах;
- 2.5. зөрчил шалгах тодорхой ажиллагаа явуулах хүсэлт гаргах;
- 2.6. эрх бүхий албан тушаалтан, хэрэг бүртгэлтийг удирдах албан тушаалтан, прокурорын үйл ажиллагаа, шийдвэр, шүүхийн шийдвэрт гомдол гаргах;
- 2.7. өөрийн, эсхүл хууль ёсны төлөөлөгч, өмгөөлөгчийн хүсэлтийн дагуу хийгдэж байгаа зөрчил шалган шийдвэрлэх ажиллагаанд биечлэн оролцох, уг ажиллагааны тэмдэглэлтэй танилцах, түүнд засвар оруулах хүсэлт гаргах;
- 2.8. нотлох баримт шалгуулах тухай хүсэлт гаргах, нотлох баримт гаргаж өгөх;
- 2.9. зөрчлийн хэрэгтэй танилцах;
- 2.10. хуульд заасан бусад

3. Холбогдогч дараах үүрэгтэй:

- 3.1. шүүх, прокурор, эрх бүхий албан тушаалтны дуудсан цагт хүрэлцэн ирэх;
- 3.2. шүүх, прокурор, эрх бүхий албан тушаалтны шийдвэр, хууль ёсны шаардлагыг биелүүлэх;
- 3.3. зөрчил шалган шийдвэрлэх ажиллагаанд саад учруулахгүй байх;
- 3.4. оролцогчид нөлөөлөхгүй байх.

4. Холбогдогчийн энэ зүйлийн 3 дахь хэсэгт заасан үүргээ биелүүлээгүй нь түүнд эрх хязгаарлах арга хэмжээ хэрэглэх, хариуцлага хүлээлгэх үндэслэл болно.

ТАНИЛЦСАН: Х.ДАВААДОРЖ

1. БИЕИЙН БАЙЦААЛТ:

1. Эцэг, эхийн нэр: Халтар
2. Өөрийн нэр: Даваадорж
3. Регистрийн дугаар: СС7777777
4. Нас:45
5. Хаана ямар ажил эрхэлдэг: “Бат Аж” ХХК-ийн Мод бэлтгэлийн бригадын дарга
6. Гэрийн хаяг: Завхан аймгийн Тосонцэнгэл сумын Оргих багт
7. Утасны дугаар: 99999900;

2. АСУУХ ЗҮЙЛИЙН ТАЛААР:

Асуулт: Танай компанийн мод бэлтгэлийн бригадын мод бэлтгэлийн үйл ажиллагаа явагдаж байгаа талбайд технологийн горимыг зөрчсөн зөрчил хяналт шалгалтаар илэрлээ. Энэ талаар ярина уу?

Хариулт: Манай компани 12 жил мод бэлтгэлийн үйл ажиллагаа явуулж байна.

Манай мод бэлтгэлийн бригадын хөрөө маань Хятад улсад үйлдвэрлэгдсэн диаметр томтой модыг хөрөөдөхөд хүчин чадал нь хүрэхгүй хэцүү байдаг. Ийм учраас хожуулыг технологийн дагуу хөрөөдөөгүй зөрчил гаргаснаа хүлээн зөвшөөрч байна. Талбай цэвэрлэж хүлээлгэж өгөхдөө бүх хожуулуудыг технологийн дагуу тайрч хүлээлгэн өгнө өө.

Манай компани нь хөдөлмөрийн аюулгүй ажиллагааг хангаж ажиллах талаар мод бэлтгэлийн бригад болон хөрөө рамын ажилчдадаа тогтмол хичээл зааварчилгаа өгч хууль заавар дүрэм журам, стандартыг мөрдлөг болгон ажиллах талаар санамж, анхааруулга өгч ажиллах болно.

Асуулт: Хуулийн дагуу торгуулийн арга хэмжээ 3 сая төгрөг тавигдаж байна, үүнийг сайн дураараа төлж чадах уу?

Хариулт: Торгуулийн 3 сая төгрөгийг сайн дураараа хуулийн хугацаанд төлж чадна.

Асуулт: Танд өөр нэмж ярих зүйл байна уу?

Хариулт: Дахин ийм зөрчил гаргахгүй, аль болох л хууль тогтоомжийн хүрээнд Ойн тухай хууль тогтоомжоор хүлээсэн үүргээ хэрэгжүүлэн Дотоод хяналт шалгалтыг хууль, тогтоолын дагуу зохион байгуулж ажиллах болно. Өөр хэлэх зүйл алга.

Тайлбарыг дуустал уншуулаад бичигдсэн байна.

Мэдүүлгийг: Завхан аймгийн Тосонцэнгэл сумын Сум дундын ойн ангийн даргын өрөөнд 16 цаг 00 минутад эхэлж 20 цаг 30 минутад дуусгав.

МЭДҮҮЛЭГ АВСАН:

МЭРГЭЖЛИЙН ХЯНАЛТЫН ЕРӨНХИЙ ГАЗРЫН БАЙГАЛЬ
ОРЧНЫ ХЯНАЛТЫН УЛСЫН АХЛАХ БАЙЦААГЧ Ч.НЯМДАВАА

МЭДҮҮЛЭГ ӨГСӨН:

Х.ДАВААДОРЖ

Загвар 31

МЭДҮҮЛЭГ

2019 оны 11 дүгээр сарын 28-ны өдөр

Жаварт хошуу

Баян-Уул сумын ЗДТГ-ын Байгаль орчны хяналтын улсын байцаагч Р.Бямбадорж би доорх нэр бүхий хүнээс асуусан тэмдэглэл

Холбогдогч

Тайлбар: Тус сумын ЗДТГ-ын Байгаль орчны албаны өрөөнд 14 цаг 21 минутад эхэлж 17 цаг 37 минутад дуусгав.

Мэдүүлэг гаргагчид: Зөрчил шалган шийдвэрлэх тухай хуулийн 3.1 дүгээр зүйлийн 3.1.1 дэх хэсгийг танилцуулав.

..... Г.Ганбаатар

1. БИЕИЙН БАЙЦААЛТ

1. Эцэг/эх/-ийн нэр: Гантөмөр
2. Өөрийн нэр: Ганбаатар
3. Регистрийн дугаар: ЖЛ97040816
4. Нас: 22
5. Хаана ямар ажил эрхэлдэг: Малчин
6. Гэрийн хаяг: Цагаан-Овоо сумын 2-р баг
7. Утасны дугаар: 88897644

2. АСУУХ ЗҮЙЛИЙН ТАЛААР

Асуулт: Та яагаад зохих зөвшөөрөлгүй газраас Будилант гэх нэртэй газар мод бэлтгэв.

Хариулт: Газар мэдэхгүй газарт унасан мод байхаар нь бэлдсэн.

Асуулт: Таны мод бэлдсэн газар хэр их унасан мод байсан бэ?

Хариулт: Дээгүүр доогуур нарийн бүдүүн, хугарсан мод их байсан.

Асуулт: Хэдэн ширхэг мод бэлдсэн бэ?

Хариулт: Захаас нь 7 ширхэг мод хөрөөдөж, нэг модноос 2-3 ширхэг мод гарч нийт 15 ширхэг мод бэлдэж тээвэрлэж авчирсан.

Асуулт: Та зөвшөөрөлгүйгээр хууль бус мод бэлтгэсэн бол учруулсан хохирол, нөхөн төлбөрийг төлдөг хуулийн заалтыг мэдэх үү?

Хариулт: Мэдэхгүй

Асуулт: Зөрчлийн тухай хуулийн 7.9 дүгээр зүйлийн 1-д заасны дагуу 300 нэгж буюу 300,000 төгрөгийн торгох шийтгэл ногдуулж, бэлтгэсэн 2.3 м³ нарс модны нөхөн төлбөр 16,1460 төгрөг, Байгаль орчныг хамгаалах тухай хуулийн 49 дүгээр зүйлийн 2 дахь хэсгийн 3 дахь заалтын дагуу ойн санд учруулсан хохирлыг экологи-эдийн засгийн үнэлгээг гурав дахин нэмэгдүүлсэнтэй тэнцэх хэмжээгээр үнэлэхэд (161,460*3) төгрөг болж байна.

Асуулт: Та байгаль орчинд ийм мөнгөн дүнтэй хохирол гаргасан байна.

Хариулт: Би ойлгож байна.

Асуулт: Одоо та торгууль, нөхөн төлбөрийн төлбөр төлөх үү?

Хариулт: Удахгүй би төлбөрөө төлнө.

Асуулт: Танд өөр нэмж ярих зүйл байна уу?

Хариулт: Байхгүй.

Тайлбарыг дуустал уншуулаад мэдүүлгийг дуусгав.

Мэдүүлэг авсан:

Баян-Уул сумын ЗДТГ-ын

Байгаль орчны хяналтын улсын байцаагч:

Мэдүүлэг өгсөн:

Р.Бямбадорж

Г.Ганбаатар

Загвар 32

ЗШША-2

ХЯЛБАРШУУЛСАН ЖУРМААР ЗӨРЧИЛ ШАЛГАН ШИЙДВЭРЛЭХ АЖИЛЛАГААНЫ ТЭМДЭГЛЭЛ

2019 оны 9 дүгээр сарын 08-ны өдөр №..... Завхан аймаг, Тосонцэнгэл сум

Мэргэжлийн хяналтын ерөнхий газрын Байгаль орчны хяналтын улсын ахлах байцаагч Ч.Нямдаваа би Мэргэжлийн хяналтын ерөнхий газрын 2019 оны 7 дугаар сарын 04-ний өдрийн 01/220 тоот удирдамжийн дагуу Завхан аймгийн Тосонцэнгэл сумын ойн мэргэжлийн байгууллага “Бат Аж” ХХК-ийн үйл ажиллагаанд хийсэн хяналт шалгалтын үед **мод бэлтгэлийн талбайн цэвэрлэгээний огтлолт хийсэн үйл ажиллагаанд** хяналт шалгалтын ажлыг гүйцэтгэсэн талаар тэмдэглэл үйлдэв.

Зөрчил шалган шийдвэрлэх ажиллагаанд “Бат Аж” ХХК-ийн РД:88888, тус компанийн мод бэлтгэлийн бригадын дарга Хэнмэдэх овогтой Даваажав Завхан аймгийн Тосонцэнгэл сумын Орших багт оршин суугч СС7777779 бичиг баримттай Х.Даваажавыг оролцуулж, Зөрчил шалган шийдвэрлэх тухай хуулийн 3 дугаар бүлэгт заасан оролцогчийн эрх, үүргийг тайлбарлан өгч гарын үсэг зуруулав.

ЗӨРЧИЛ ШАЛГАН ШИЙДВЭРЛЭХ АЖИЛЛАГААГААР ТОГТООГДСОН НӨХЦӨЛ БАЙДАЛ

Холбогдогч “Бат Аж” ХХК нь мод бэлтгэлийн үйл ажиллагаа явуулахдаа технологийн горим (*технологийн карт*) зөрчсөн зөрчил хяналт шалгалтын явцад газар дээрээ нотлох баримтаар нотлогдон тогтоогдож байна.

Иймд РД:77778 тоот регистрийн дугаартай “Бат Аж” ХХК-ийн гаргасан зөрчилд нотлох баримт бүрдүүлэх, шалгаж тодруулах шаардлагагүй, зөрчил шалган шийдвэрлэх ажиллагаа явуулахгүйгээр хялбаршуулсан журмаар зөрчлийг шалган шийдвэрлэж Зөрчлийн тухай хуулийн 7.9 дүгээр зүйлийн 4-д заасан шийтгэл оногдуулах үндэслэлтэй байх тул Зөрчил шалган шийдвэрлэх тухай хуулийн 6.6 дугаар зүйлд заасныг удирдлага болгон хялбаршуулсан журмаар шийдвэрлэх нь зүйтэй байна.

Ажиллагааны явцыг харуулсан гэрэл зураг 1 удаа авч, Nikon-5400 маркийн аппаратаар 10 минутын дүрсний бичлэг хийж баталгаажуулан тэмдэглэлд хавсаргав.

Ажиллагааны явцад оролцогч Х.Даваажавас..... санал, хүсэлт гаргасныг тэмдэглэлд тусган..... шийдвэрлэв.

Тэмдэглэлийг оролцогчдод танилцуулахад **үнэн зөв** бичигдсэн байна гэв.

ТЭМДЭГЛЭЛ ҮЙЛДСЭН:

ЭРХ БҮХИЙ АЛБАН ТУШААЛТАН

Ч.НЯМДАВАА

ТАНИЛЦСАН:

ОРОЛЦОГЧ

Х.ДАВААЖАВ

Загвар 33

ЭРХ БҮХИЙ АЛБАН ТУШААЛТНЫ ДААЛГАВАР ЗӨРЧЛИЙН ҮР ДАГАВРЫГ АРИЛГАХ АРГА ХЭМЖЭЭ АВХУУЛАХ ТУХАЙ ОЙН МЭРГЭЖЛИЙН БАЙГУУЛЛАГА “БАТ АЖ” ХХК-Д

2019 оны 9 дүгээр сарын 08-ны өдөр
Дугаар
Завхан аймаг,
Тосонцэнгэл сум

Мэргэжлийн хяналтын ерөнхий газрын Байгаль орчин, геологи уул уурхайн хяналтын газрын Байгаль орчны хяналтын улсын ахлах байцаагч Ч.Нямдаваа би Зөрчлийн тухай хуулийн 7.9 дүгээр зүйлийн 4 дэх хэсэгт заасан зөрчил үйлдсэн зөрчлийн холбогдогч Завхан аймгийн Тосонцэнгэл сумын Ойн мэргэжлийн байгууллагын эрхтэй “Бат Аж” ХХК-д /РД555558/ холбогдох зөрчлийн 000001 дугаартай хэрэгт хэрэг бүртгэлтийн ажиллагаа явууллаа.

Шалгалтаар “Бат Аж” ХХК нь мод бэлтгэлийн үйл ажиллагаа явуулахдаа мод бэлтгэх технологийн горим зөрчсөн (технологийн картыг мөрдөөгүй) зөрчсөн байгаа тул дээрх ажлуудыг мод бэлтгэх технологийн зааврын дагуу хэрэгжүүлэхийг даалгаж байна.

Даалгаврыг 2019 оны 9 дүгээр сарын 08-ны өдрөөс эхлэн 2019 оны 12 дугаар сарын 01-ний дотор биелүүлэхийг “Бат Аж” ХХК-ийн захирал Д.Ариунсүрэн, Мод бэлтгэлийн бригадын дарга Х.Даваажав нарт даалгаж, тогтоосон хугацаанд биелүүлээгүй тохиолдолд Зөрчил шалган шийдвэрлэх тухай хуулийн 15.2 дугаар зүйлийн 1.1 дэх хэсэгт заасны дагуу арга хэмжээ авахыг мэдэгдсүгэй.

ЭРХ БҮХИЙ АЛБАН ТУШААЛТАН:
БАЙГАЛЬ ОРЧНЫ ХЯНАЛТЫН
УЛСЫН АХЛАХ БАЙЦААГЧ
Ч.НЯМДАВАА

ДААЛГАВРЫГ ХҮЛЭЭН АВСАН:
“БАТ АЖ” ХХК-ИЙН МОД БЭЛТГЭЛИЙН
БРИГАДЫН ДАРГА
Х.ДАВААЖАВ

Загвар 34

ЭРХ БҮХИЙ АЛБАН ТУШААЛТНЫ ХҮСЭЛТ ЗАВХАН АЙМГИЙН ТОСОНЦЭНГЭЛ СУМ ДАХЬ СУМ ДУНДЫН ШҮҮХЭД

2020 оны 1 дүгээр сарын 24-ны өдөр
№
Улаанбаатар хот

Мэргэжлийн хяналтын ерөнхий газрын Байгаль орчны хяналтын улсын ахлах байцаагч Ч.Нямдаваа би Мэргэжлийн хяналтын ерөнхий газрын 2019 оны төлөвлөгөөт хяналт шалгалтын хүрээнд Мэргэжлийн хяналтын ерөнхий газрын даргын 01/220 тоот удирдамжийн дагуу Завхан аймгийн Тосонцэнгэл сумын ойн мэргэжлийн байгууллага “Бат Аж” ХХК-ийн мод бэлтгэлийн талбайн цэвэрлэгээний огтлолт хийсэн үйл ажиллагаанд хяналт шалгалт хийх явцад мод бэлтгэлийн үйл ажиллагаа явуулахдаа технологийн горим (технологийн карт) зөрчсөн зөрчил хяналт шалгалтын явцад газар дээрээ нотлох баримтаар нотлогдон тогтоогдож байгаа зөрчилд нь Зөрчлийн тухай хуулийн 7.9 дүгээр зүйлийн 4 дэх хэсэгт заасан (Мод бэлтгэх, эсхүл ойн дагалт нөөц ашиглахдаа технологийн горимыг зөрчсөн бол хүнийг гурван зуун нэгжтэй тэнцэх хэмжээний төгрөгөөр, хуулийн этгээдийг гурван мянган нэгжтэй тэнцэх хэмжээний төгрөгөөр торгоно) заалтын дагуу 3000 нэгж буюу 3.0 (гурван сая) төгрөгийн шийтгэл оногдуулсан болно.

Зөрчлийн 09-058/087 дугаартай хэрэгт холбогдогч Завхан аймгийн Тосонцэнгэл сумын 5 дугаар баг Улаантолгой 111 хэсэгт хаягтай Ойн мэргэжлийн байгууллага “Бат Аж” ХХК-д Зөрчлийн тухай хуулийн 7.9 дүгээр зүйлийн 4 дэх хэсэгт зааснаар торгох шийтгэлийг 2019 оны 9 дүгээр сарын 08-ны өдөр 0168468 дугаартай шийтгэлийн хуудсаар оногдуулж, 2019 оны 12 дугаар сарын 01-ний өдрийн дотор аж ахуйн нэгжээс торгуулийн төлбөр төлөх хуваарийн дагуу сайн дураар биелүүлэхийг даалгасан болно.

Холбогдогч “Бат Аж” ХХК нь тогтоосон хугацаанд шийдвэрийг биелүүлээгүй тул шүүхийн шийдвэр гүйцэтгэх журмаар албадан гүйцэтгүүлэх шаардлагатай байх тул Зөрчил шалган шийдвэрлэх тухай хуулийн 7.5 дугаар зүйлийн 8 дахь заалт (Зөрчил үйлдсэн хүн, хуулийн этгээд тогтоосон хугацаанд шийдвэрийг биелүүлээгүй бол шүүхийн шийдвэр гүйцэтгэх журмаар албадан гүйцэтгүүлэхээр эрх бүхий албан тушаалтан харьяалах шүүхэд хүсэлт гаргана) хэсэгт заасны дагуу шийтгэлийн хуудсаар оногдуулсан шийтгэлийг шүүхийн шийдвэр биелүүлэх ажиллагааны журмаар биелүүлэх захирамж гаргаж өгнө үү.

Дээрх шийтгэлд “Бат Аж” ХХК нь зөрчлөө хүлээн зөвшөөрч шийтгэлийн хуудсанд гарын үсэг зурсан боловч Зөрчил шалган шийдвэрлэх тухай хуулийн 7.6 дугаар зүйлийн 2 дахь хэсэгт зааснаар давж заалдах гомдол гаргаагүй болно.

Зөрчлийн 09-058/087 дугаартай хэргийн материалыг хавсаргав.
Хавсралт 16 хуудас

ЭРХ БҮХИЙ АЛБАН ТУШААЛТАН:
БАЙГАЛЬ ОРЧНЫ ХЯНАЛТЫН
УЛСЫН АХЛАХ БАЙЦААГЧ
Ч.НЯМДАВАА

Загвар 35

Засгийн газрын 2017 оны 194 дүгээр
тогтоолын хавсралт

ШИЙТГЭЛИЙН ХУУДАС (МАЯГТ 2)

.....оны сарын өдөр №0165791 хот,сум

Хялбаршуулсан журмаар шийдвэрлэх зөрчилд шийтгэл оногдуулах тухай

Зөрчил шалган шийдвэрлэх тухай хуулийн 6.1 дүгээр зүйлийн 2.3 дахь хэсэгт заасны дагуу
(эрх бүхий албан тушаалтны харьяалах байгууллага, ажил, нэр, цол, зэрэг)

..... асуудлыг шалгаад ОЛСОН нь:

Холбогдогч (харьяалах улс, хуулийн этгээдийн нэр, хүний овог, нэр, регистр/ артын дугаар, ажил, албан тушаал, хаяг)

..... болох нь

..... зэрэг нотлох баримтаар нотлогдон тогтоогдож байна. Иймд холбогдогч (хүн хуулийн этгээдийн гаргасан зөрчил нь байх тул Зөрчил шалган шийдвэрлэх тухай хуулийн 7.2 дугаар зүйлд заасныг үндэслэн ШИЙДВЭРЛЭХ нь:

Холбогдогч (хүн хуулийн этгээдийн өөрийн гаргасан зөрчилд (шийтгэлийн хэмжээ) шийтгэл оногдуулсугай.

Оногдуулсан шийтгэлийн төгрөг, хохирлын нөхөн төлбөрийг төгрөг, нийт төгрөгийг өөрийн сайн дураараа биелүүлэхийг даалгасугай.

ШИЙДВЭР ГАРГАСАН:

Эрх бүхий албан тушаалтан / /
(гарын үсэг) (нэр)

ТАНИЛЦСАН:

Холбогдогч / / /
(гарын үсэг) (нэр)

Загвар 36

БАЯН-УУЛ СУМЫН ЗДТГ-ЫН БАЙГАЛЬ ОРЧНЫ АЛБА

ЗШША-1

ТЭМДЭГЛЭЛ

2019 оны 11 дүгээр
сарын 28-ны өдөр

Дугаар 29

Жаварт хошуу

Дорнод аймгийн Байгаль орчин аялал, жуулчлалын газрын Баян-Уул сум дахь Байгаль орчны хяналтын улсын байцаагчийн эрхтэй, байгаль хамгаалагч Р.Бямбадорж би, 2019 оны 11 дүгээр сарын 28-ны өдөр тус сумын 6 дугаар багийн нутагт Будилант гэх газар мод бэлтгэж, тээвэрлэн авч явж байсан 29-20 ДОО дугаартай Портер машиныг шалгахад хууль бусаар мод бэлтгэсэн Цагаан-Овоо сумын 2 дугаар багийн иргэн (Элст) Г.Ганбаатарын зөрчлийг шалгаж, Зөрчил шалган шийдвэрлэх тухай хуулийн 6.2 дугаар зүйлд заасны дагуу тэмдэглэл үйлдэв.

ТЭМДЭГЛЭЛ ҮЙЛДСЭН:

БАЙГАЛЬ ОРЧНЫ

ХЯНАЛТЫН УЛСЫН БАЙЦААГЧ

Р.БЯМБАДОРЖ

Загвар 37

БАЙГАЛЬ ОРЧНЫ ХЯНАЛТЫН УЛСЫН БАЙЦААГЧИЙН 2019 ОНЫ 1 ДҮГЭЭР САРЫН 05-НЫ ӨДРИЙН ТЭМДЭГЛЭЛ

2019 оны 1 дүгээр сарын 05-ны өдөр

Мухар

Сумын Засаг даргын 2019 оны 1 дүгээр сарын 03-ны өдрийн А/02 тоот захирамжийн дагуу 2019 оны 1 дүгээр сарын 06-ны өдөр Байгаль орчны хяналтын улсын байцаагч З.Алтанцэцэг, сум дундын ойн ангийн ахлах мэргэжилтэн С.Бямбацэрэн, байгаль хамгаалагч О.Батбаяр зэрэг бүрэлдэхүүнтэй баг хяналт шалгалтыг Хэрлэнгийн Таван салаа болон Мухар гэх газруудад хийсэн. Жаргалантын 1 дүгээр багийн нутаг “Мухар” гэх газар Шүүхийн шийдвэр гүйцэтгэх газрын харьяа 417 дугаар нээлттэй хорих ангийн мод бэлтгэлийн газар дээр шалгалт хийв. Шалгахад газар дээрээ хоёр гэр барьсан, 6 хүний бүрэлдэхүүнтэй ажлын хэсэг гаран мод бэлтгэлийг явуулж байсан. Байгаль орчны хяналтын улсын байцаагч З.Алтанцэцэг би тухайн мод бэлтгэлийн газар дээр байх шаардлагатай бичиг баримтуудыг ажлын хэсгийн ахлагч З.Чинзоригоос Иргэдийн Төлөөлөгчдийн Хурлын Тэргүүлэгчдийн 2018 оны 1 дүгээр сарын 09-ны өдрийн 02 дугаар тогтоол, сумын Засаг даргын захирамж, талбай тусгаарлалтын материал, мод бэлтгэх эрхийн бичиг, мод бэлтгэлийн цагаалгын замыг харуулсан гар зураг, байгаль хамгаалагчийн эхлэлийн акт байгаа эсэхийг үзэхэд дараах бичиг баримтууд байхгүй байсан. Мод бэлтгэж байгаа ажлын хэсгийн даргад зөвхөн ажилчдын аюулгүй ажиллагаа, зааварчилгааны гарын үсэг зурсан дэвтэр байсан. Хуучин оны мод бэлтгэлийн м³ гаргадаг таблиц 1 ширхэг байсан. Өөр ямар ч бичиг баримт байхгүй байлаа.

Тухайн газрын бодит байдлын талаар “Мухар” гэх газар дээр байсан 2 гэрийн урд талд 4x4 метрийн урттай, 2 хэсэг болгон өрсөн, диаметрийг хар өнгөөр тэмдэглэсэн. Нийт 86 ширхэг нойтон мод бэлтгэн хураасан байлаа. Гэрээс 100 метрийн зайд хөрөөдөн унагасан байдалтай 7 ширхэг бөөрөнхий мод байсан. Тухайн зөрчил гаргасан газрын байршил болон мод бэлтгэж унагасан газруудыг бичлэгээр болон зурган хэлбэрээр баталгаажуулан авсан. Нийт 6 ширхэг зургийг хавсаргав.

ТЭМДЭГЛЭЛ ХӨТӨЛСӨН:
БАЙЛЦСАН:

Загвар 38. Иргэн, аж ахуйн нэгжийн үйл ажиллагаанаас ойн санд учирсан хохирол тооцсон жишээ, загвар

“ШИНЬ ШИНЬ” ХХК-ИЙН ОЙН САНД УЧРУУЛСАН ХОХИРОЛ ТООЦСОН ТУХАЙ

2019 оны 9 дүгээр сарын 28-ны өдөр

№02/200

Дорнод аймаг,
Дашбалбар сум

Дорнод аймгийн Дашбалбар сумын нутагт байрлах ашигт малтмал ашиглалтын MV-000247 тоот тусгай зөвшөөрөлтэй “Шинь Шинь” ХХК нь

1. 114 5 32 18 49 4 44 98
2. 114 4 32 18 49 4 44 98
3. 114 4 32 18 49 5 11 98
4. 114 5 32 18 49 5 11 98 солбицолтой талбайд “Ойн тухай” хуулийн 42 дугаар зүйлийн 42.1.5 дэх хэсгийг зөрчиж үйлдвэрлэл, үйлчилгээ эрхлэх, ашигт малтмал олборлох зэрэг үйл ажиллагаа явуулахдаа ойг устгаж, ойн санд учруулсан хохиролд экологи-эдийн засгийн үнэлгээ тогтоов.

Ойн таксацын үзүүлэлт нь:

1. 10 Хус+Нарс торлог хар хүрэн хайргархаг, алаг өвст-үетэнт элдэв өвст хусан ой 3Х-8-15 хэм
2. Дундаж нас 25-30
3. Дундаж өндөр 2.5-3
4. Голч 8-14
5. Бонитет V
6. Өтгөрөл 0.4 үзүүлэлттэй.

Ойн сангийн талбайн Хус модыг огтолж ойн санд учруулсан хохирлыг Ойн тухай хуулийн 42 дугаар зүйлд заасны дагуу Байгаль орчин, аялал жуулчлалын сайдын 2009 оны 12 дугаар сарын 11-ний өдрийн 394 дүгээр тушаалаар батлагдсан “Ойн экологи-эдийн засгийн үнэлгээ батлах” тухай тушаалын хүрээнд тооцов.

Ашигт малтмал ашиглалтын MV-000247 тоот тусгай зөвшөөрөлтэй “Шинь Шинь” ХХК-ийн устгасан Хусан ой нь Нэг га байна.

Тухайн ойн сан нь Ойн тухай хуулийн 8 дугаар зүйлийн 8.1 дэх хэсэгт заасан “Хамгаалалтын бүсийн ой”, Байгаль орчин, ногоон хөгжлийн сайдын 2013 оны 325 дугаар тушаалаар Ойн нөөцийн төлбөрийн 1 дүгээр мужид хамаарах учир ойн сангийн ойгоор бүрхэгдсэн НЭГ ГА талбайн экологи-эдийн засгийн үнэлгээ нь Байгаль орчин, аялал жуулчлалын сайдын 2009 оны 12 дугаар сарын 11-ний өдрийн 394 дүгээр тушаалын 2 дугаар хавсралтаар Хус 11,100,000 төгрөг, Байгаль орчныг хамгаалах тухай хуулийн 49 дүгээр зүйлийн 49.4.1-д заасныг үндэслэн (Ойн санд учирсан хохирлыг ойн экологи-эдийн засгийн үнэлгээг **гурав дахин** нэмэгдүүлсэнтэй тэнцэх хэмжээгээр) тооцно.

ХУС = 1 га * 11,100,000 төгрөг * 3 = 33,300,000 төгрөг

Хавсралт зураг 2 хуудас, Фото зураг 10 ширхэг, 1 видео бичлэг

ҮНЭЛГЭЭГ ТОГТООСОН:

Мэргэжлийн хяналтын ерөнхий газрын Байгаль орчны

Хяналтын улсын ахлах байцаагч Ч.Нямдаваа

Дорнод аймгийн мэргэжлийн хяналтын газрын

Байгаль орчны хяналтын улсын байцаагч С.Отгонболд

Танилцаж хүлээн зөвшөөрсөн:

Зөрчил гаргасан “Шинь Шинь” ХХК-ийн

гүйцэтгэх захирал Ли Жэн

Дорнод аймгийн Дашбалбар сумын нутагт холимог металлын орд ашиглах MV-000247 тоот ашиглалтын тусгай зөвшөөрөл эзэмшигч “Шинь Шинь” ХХК-ийн ойн санд учруулсан хохирлын талбайн тооцоо (нийт 1 га)



Төрийн хяналт шалгалт явуулахад хөтлөх зарим баримт бичгийн загварууд

Загвар 39

БАТЛАВ.

МОНГОЛ УЛСЫН ЗАСГИЙН ГАЗРЫН
ТОХИРУУЛАГЧ АГЕНТЛАГ

МЭРГЭЖЛИЙН ХЯНАЛТЫН ЕРӨНХИЙ ГАЗАР

ХЯНАЛТ ШАЛГАЛТЫН УДИРДАМЖ

15170 Улаанбаатар хот, Чингэлтэй дүүрэг,
Барилгачдын талбай 13, Засгийн газрын XII байр
Утас: 26-47-86, Факс: (976)-51 26-60-88
mail:info@inspetion.gov.mn.htr://inspection.gov.mn
2019.01.27 № 01\26

Ой, ан, байгалийн ургамал түүж бэлтгэж
байгаа байдалд урьдчилан сэргийлэх шалгалт хийх тухай

Нэг. Урьдчилан сэргийлэх хяналт шалгалтын зорилго, үндэслэл

Мэргэжлийн хяналтын ерөнхий газрын даргын 2018 оны 11 дүгээр сарын 30-ны өдрийн А/175 дугаар тушаалаар батлагдсан төлөвлөгөөнд тусгагдсан урьдчилан сэргийлэх хяналтыг аймаг, нийслэл, сум орон нутгийн хэмжээнд хэрэгжүүлэх, Монгол Улсын “Байгаль орчныг хамгаалах тухай”, “Ойн тухай”, “Амьтны тухай”, “Байгалийн ургамлын тухай”, “Байгаль орчинд нөлөөлөх байдлын үнэлгээний тухай” хуулиуд болон түүнтэй нийцүүлэн гаргасан эрх зүйн актын хэрэгжилтийг шалган илэрсэн зөрчил дутагдлыг арилгуулах, зөрчил гарахаас урьдчилан сэргийлэх, мэргэжил арга зүйн зөвлөгөө үзүүлэхэд шалгалтын зорилго оршино.

Хоёр. Урьдчилан сэргийлэх хяналт шалгалтын төрөл, хэлбэр

Төлөвлөгөөт урьдчилан сэргийлэх хяналт шалгалт

Гурав. Урьдчилан сэргийлэх хяналт шалгалтын арга

Урьдчилан сэргийлэх шалгалтыг батлагдсан удирдамжид тусгагдсан асуудлын хүрээнд хийхээс гадна, мэргэжлийн хяналт шалгалтын ерөнхий шаардлага стандарт, эрх зүйн баримт бичгийн хүрээнд тоон мэдээлэл болон Засгийн газрын мөрийн хөтөлбөр, Үндэсний хөтөлбөрүүдийн хэрэгжилтийг хавсралт хүснэгтүүдийн дагуу хийж ирүүлнэ.

Урьдчилан сэргийлэх хяналтыг аймаг, нийслэлийн онцлог нөхцөл байдлыг харгалзан тогтоосон графикийн дагуу хийнэ.

Хяналт шалгалтад шийдвэр гаргахад холбоотой баримт бичиг хянан үзэх, шаардлагатай тохиолдолд дүрс бичлэг хийх, баримт бичгийг төрийн захиргааны төв, төрийн захиргааны байгууллагуудад хадгалагдаж байгаа баримт бичигтэй тулгалт хийх, хуулбарлах зэрэг аргуудаар хийж гүйцэтгэнэ.

Дөрөв. Урьдчилан сэргийлэх хяналт шалгалтын хүрээ, шалгалтад хамрагдах аж ахуйн нэгж, байгууллага, иргэн, объектын нэр

4.1. Тухайн сум орон нутгийн мод бэлтгэлийн үйл ажиллагаа явуулж байгаа мод бэлтгэл, ойн цэвэрлэгээний талбай, сум суурин газрын мод, модон материалын зах, хууль бус мод бэлтгэл тээвэрлэгддэг төв, суурины зам, ойн нөхөрлөл, ойн мэргэжлийн байгууллага, аж ахуйн нэгж, иргэн.

4.2. Ангийн эдэлбэр газар, тусгай зориулалтаар ан, амьтан агнах, барих эдэлбэр нутаг, хууль бус худалдаалалт явагдаж болзошгүй зах худалдааны төв, агнуурын болон байгалийн ургамлын мэргэжлийн байгууллага, ургамлын үйлдвэрлэл, нөхөрлөл, иргэн.

4.3. Хэвлэл мэдээлэл, олон нийтийн сүлжээгээр ан, амьтан, тэдгээрийн гаралтай эд, эрхтэн худалдан борлуулахаар тавигдсан зар мэдээллийн дагуу хяналт.

4.4. Хяналт шалгалтын байнгын болон түр пост, цэг.

Тав. Урьдчилан сэргийлэх хяналт шалгалтын бүрэлдэхүүн, ажлын хэсгийн ахлагч

5.1. Ойн үйлдвэрлэлийн ашиглалт, арчилгаа, цэвэрлэгээний огтлолт, ойн цэвэрлэгээ хийж буй, байгалийн ургамал, ойн дагалт баялаг түүж бэлтгэж байгаа иргэн, аж ахуйн нэгжийн үйл ажиллагаа болон ангийн хориотой үеүдэд урьдчилан сэргийлэх шалгалтыг аймаг, нийслэлийн мэргэжлийн хяналтын газрын дэд бүтэц, хөдөлмөр, нийгмийн хамгаалал, байгаль орчин, геологи, уул уурхайн хяналтын хэлтсийн дарга ахалж байгаль орчны хяналтын улсын байцаагчид хийж гүйцэтгэх, шаардлагатай тохиолдолд аймгийн мэргэжлийн хяналтын газраас мэргэжил арга зүйн зөвлөгөөгөөр хангаж сумын байгаль орчны хяналтын улсын байцаагчаар гүйцэтгүүлэх ба байгаль орчны төрийн болон төрийн бус байгууллагатай хамтарч гүйцэтгэнэ.

5.2. Урьдчилан сэргийлэх хяналт шалгалт хийх бүрэлдэхүүн, хугацааг аймаг, нийслэлийн мэргэжлийн хяналтын газрын дарга график, хавсралтаар батална.

Зургаа. Урьдчилан сэргийлэх хяналт шалгалт эхлэх болон дуусгах хугацаа

Шалгалтыг 2019 оны 1 дүгээр сарын 21-ний өдрөөс 2019 оны 11 дүгээр сарын 01-ний хооронд хийж гүйцэтгэнэ.

Долоо. Урьдчилан сэргийлэх хяналт хяналт шалгалт хийх чиглэл, хамрах хүрээ

7.1. Аймаг, нийслэлийн хэмжээнд ойн үйлдвэрлэлийн ашиглалт, арчилгаа, цэвэрлэгээ, ойн аж ахуйн арга хэмжээний үйл ажиллагаа эрхэлж байгаа аж ахуйн нэгж, байгууллага, иргэн, ойн сангаас хууль бусаар мод бэлтгэх, худалдах, худалдан авах, тээвэрлэж байгаа үйл ажиллагаа,

7.2. Говийн аймгуудын мэргэжлийн хяналтын байцаагчид орон нутгийнхаа хэмжээнд мод, модон материалын хэрэглээг хэрхэн хангаж байгаа болон Заг, байгалийн ургамал түүж бэлтгэж байгаа талаарх ашиглалт, хамгаалалтын байдалд

7.3. Хавар яргуй цэцэглэх үеийн гөрөөс, зун, намар тарвага тэвээрэг авсан үеүдэд болон Тусгай зөвшөөрлөөр гадаадын анчид ан амьтан агнах, барих үйл ажиллагаа

7.4. Байгалийн ургамал түүж бэлтгэж байгаа болон ургамал ашиглаж үйлдвэрлэлийн үйл ажиллагаа явуулдаг, ойн дагалт баялаг түүж бэлтгэх, худалдаалах, тээвэрлэлт хийж байгаа иргэн, аж ахуйн нэгжийн үйл ажиллагаа

7.5. Аймаг орон нутагт ургаж байгаа мансууруулах үйлчилгээ бүхий ургамлыг устгах ажиллагаанд хяналт тавьж оролцох зэрэг ажлууд тус тус хамрагдана.

7.6. Иргэн, ойн нөхөрлөл, аж ахуйн нэгжийн мод бэлтгэх гэрээнд заасан үүргийн хэрэгжилтэд “Ойн тухай хууль”-ийн 30 дугаар зүйлийн 30.1, 30.2 дахь хэсэг, 33 дугаар зүйлийн хэрэгжилтийг ханган ажиллаж байгаад шалгаж дүгнэлт гаргах

7.7. Сум, дүүргийн иргэдийн Төлөөлөгчдийн Хурал нь ойн сангийн тодорхой хэсгийг гэрээгээр эзэмшигч ойн нөхөрлөл, аж ахуйн нэгж, ойн мэргэжлийн байгууллагын ойн менежментийн төлөвлөгөө болон иргэдийн хэрэгцээг үндэслэн ойгоос бэлтгэх модны төрөл, тоо хэмжээг “Ойн тухай хууль”-ийн 32 дугаар зүйлийн 32.3.1, 32.3.2, 32.3.3 дахь заалтад заасны дагуу гаргасан байдалд хяналт хийж дүгнэлт гаргах

7.8. Модны чиглэлийн үйлдвэрлэл, үйлчилгээ эрхлэгч иргэн, аж ахуйн нэгжүүдэд “Ойн тухай хууль”-ийн 37 дугаар зүйлийн хэрэгжилтийг шалгаж үнэлэлт дүгнэлт гаргах

7.9. Ойн дагалт баялаг түүж ашиглагч иргэн, аж ахуйн нэгжүүдийг “Ойн тухай хууль”-ийн 38 дугаар зүйлийн хэрэгжилтийг хангаж буйд хяналт шалгалт хийх

7.10. Ангийн хориотой үеүдэд “Амьтны тухай хууль”-ийн 9, 10, 11, 12, 25, 26 дугаар зүйлүүдийн хэрэгжилтэд хяналт тавих

7.11. Иргэн, аж ахуйн нэгж, байгууллага ургамлыг нь үйлдвэрлэлийн зориулалтаар ашигласан газраа “Байгалийн ургамлын тухай хууль”-ийн 9 дүгээр зүйлийн дагуу нөхөн сэргээсэн байдалд хяналт хийх,

7.12. Иргэн, аж ахуйн нэгж, байгууллага ургамлыг ашиглахдаа “Байгалийн ургамлын тухай хууль”-ийн 12, 13, 15, 16, 17, 19 дүгээр зүйлүүдэд заасны дагуу хяналт тавих

7.13. Ойн мэргэжлийн байгууллагад “Улсын тусгай хэрэгцээний газрын ойд ойн аж ахуйн арга хэмжээ явуулах журам”, “Ойгоос мод бэлтгэх журам”-уудын хэрэгжилтэд хяналт тавих

7.14. Ой ашиглалтын мэргэжлийн байгууллагыг “2.5 Ой ашиглалтын мэргэжлийн байгууллагын мод бэлтгэлийн үйл ажиллагаанаас байгаль орчинд нөлөөлөх байдлыг шалгах хяналтын хуудас”, Мод, модон материалын захуудыг “2.19 Мод, модон материалын худалдаалалтыг шалгах хяналтын хуудас”, Байгалийн ургамал ашиглаж үйл ажиллагаа явуулдаг иргэн аж ахуйн нэгжийг “2.16 Ургамал ашиглагч аж ахуйн нэгж, иргэний үйл ажиллагаанаас байгаль орчинд нөлөөлөх байдлыг шалгах хяналтын хуудас”-аар тус тус хянаж эрсдэлийг тооцох.

Найм. Урьдчилан сэргийлэх хяналт шалгалтын дүнг танилцуулах

Орон нутгийн ажлын хэсгүүд урьдчилан сэргийлэх шалгалтын дүнг аймаг, нийслэлийн Мэргэжлийн хяналтын газрын даргын зөвлөлийн хуралд танилцуулж гарсан санал, зөвлөмж, шийдвэр, улсын байцаагчдын дүгнэлт, хавсралт хүснэгтүүдийг гаргаж танилцуулгын хамт Мэргэжлийн хяналтын ерөнхий газрын Байгаль орчин, геологи уул уурхайн хяналтын газарт 2019 оны 11 дүгээр сарын 01-ний дотор албан бичиг болон epu|Goptep1@1пврес1юп.доу.тп хаягаар ирүүлнэ.

Жич:

1. Хяналт шалгалтын явцын мэдээг цахим хаягаар хавсралт хүснэгтийн дагуу гаргаж тухайн хяналт шалгалт явуулсан сарынхаа “Баасан гараг” бүрийн 15.00 цагт аймаг, нийслэлийн Мэргэжлийн хяналтын газраас Мэргэжлийн хяналтын ерөнхий газарт цахим болон албан бичгээр, улирал бүр танилцуулгыг улирлын эхний сарын 05-ны өдөр нэгтгэж ирүүлэх ба хагас бүтэн жилд тайлангийн холбогдох бүлэгт гүйцэтгэлийн тайлан болгон тусгаж ирүүлнэ.

2. Засгийн газрын мөрийн хөтөлбөрт тусгагдсан болон Үндэсний хөтөлбөрийн хэрэгжилтийг заалт бүрээр 2019 оны 6 дугаар сарын 01-ний өдөр болон 2019 оны 11 дүгээр сарын 01-ний өдрийн дотор тус тус гаргаж ирүүлэх.

3. Модны эрэлт, нийлүүлэлтийн судалгааг нийслэл, аймаг, сум дүүргийн хэмжээнд гаргаж ирүүлэх.

4. Шилэн хяналтын цахим системийн Бусад хяналт модулийн “Урьдчилан сэргийлэх хяналт шалгалт” 3.20 кодтой хэсэгт мэдээллийг бүртгэж танилцуулгыг хавсаргасан байна.

Хавсралт 7 хүснэгттэй.

Загвар 40

БАЙГАЛЬ ОРЧИН, АЯЛАЛ ЖУУЛЧЛАЛЫН ЯАМНЫ ОЙН БОДЛОГО, ЗОХИЦУУЛАЛТЫН ГАЗАРТ

Ойн мэргэжлийн байгууллагын
үйл ажиллагааны тухай

Засгийн газрын 1111 төв, Мэргэжлийн хяналтын ерөнхий газрын 1800-1286 дугаар утсанд Дархан-Уул аймгийн Хонгор сумын нутагт “Баян” ХХК нь зөвшөөрөгдсөн хэмжээнээс илүү нойтон мод бэлтгэсэн тухай мэдээлэл ирүүлсний дагуу Мэргэжлийн хяналтын ерөнхий газрын дэд даргын баталсан 2017 оны 1 дүгээр сарын 25-ний өдрийн 03/38 дугаар урьдчилан сэргийлэх хяналт шалгалт хийх тухай удирдамжаар “Ойн тухай хууль”, “Байгалийн нөөц ашигласны төлбөрийн тухай хууль”, тэдгээртэй нийцүүлэн гаргасан дүрэм, журам, норм, стандартын хэрэгжилтэд “Төрийн хяналт шалгалтын тухай хууль”-д заасан нийтлэг эрх, үүргийн хүрээнд “Баян” ХХК-ийн үйл ажиллагаа, 2017 онд мод бэлтгэсэн бичиг баримтад хяналт шалгалт хийж гүйцэтгэв.

Хяналт шалгалтыг Байгаль орчны хяналтын улсын ахлах байцаагч Ч.Нямдаваа, Дархан-Уул аймгийн Хонгор сумын байгаль орчны хяналтын улсын байцаагч Д.Балжин нар Дархан-Уул аймгийн Хонгор сумын байгаль хамгаалагч Д.Сайнжаргал, Сум дундын ойн ангийн ойн инженер Л.Дэлгэр, мод бэлтгэлийн мастер, менежер Б.Саруул нарыг байлцуулан 2017 оны 3 дугаар сарын 22-23-ны өдрүүдэд хийв.

Дархан-Уул аймгийн Хонгор сумын нутаг дэвсгэрт байрлах “Баян” ХХК нь Байгаль орчин, ногоон хөгжлийн сайдын 2014 оны 9 дүгээр сарын 19-ний өдрийн А-335 дугаар тушаалаар Ойд арчилгаа, цэвэрлэгээ хийх чиглэлээр ойн мэргэжлийн байгууллагын ДАА серитэй 2014/0-171 дугаар бүхий гэрчилгээтэй, 2018 онд мод бэлтгэсэн бичиг баримтад хяналт шалгалт хийж, үйл ажиллагаанд 2.5 кодтой “Ой ашиглалтын мэргэжлийн байгууллагын мод бэлтгэлийн үйл ажиллагаанаас байгаль орчинд нөлөөлөх байдлыг шалгах” хяналтын хуудсаар эрсдэлийг үнэлэв.

Хяналт, шалгалтаар үнэн зөв шийдвэр гаргахын тулд Дархан-Уул аймгийн Хонгор сумын 2018 оны ойн сангийн ой зохион байгуулалтын материал болох таксацийн бичлэг, ойн менежментийн төлөвлөгөөнд ойн аж ахуйн арга хэмжээ төлөвлөсөн түүвэр зэргийг Хонгор сумын нутагт мод бэлтгэлийн талбай тусгаарласан материалтай тулгаж шалгав.

Аж ахуйн нэгжийн үйл ажиллагаатай холбоотой үүссэн нөхцөл байдлын талаар:

1. Тус аж ахуйн нэгж нь Дархан-Уул аймгийн иргэдийн Төлөөлөгчдийн Хурлын Тэргүүлэгчдийн 222 дүгээр тогтоол, Хонгор сумын иргэдийн Төлөөлөгчдийн Хурлын Тэргүүлэгчдийн 24 дүгээр тогтоол, Хонгор сумын Засаг даргын 2017 оны 1 дүгээр сарын 02-ны өдрийн 01 дүгээр захирамжаар арчилгааны огтлолт хийж, хэрэглээний мод 200 м³, түлээ 85 м³, цэвэрлэгээний огтлолтоор хэрэглээ мод 250 м³, түлээ 85 м³ тус тус бэлтгэхээр зөвшөөрөгдсөн байна.

2. Мод бэлтгэлийн үйл ажиллагааг 2017 оны 1 дүгээр сарын 16-ны өдрөөс эхлэн 1 дүгээр сард 8 хоногт 90 м³, 2 дугаар сард 4 хоногт 50 м³, 3 дугаар сард 5 хоногт 56 м³, нийт 196 м³ мод бэлтгэж, тээвэрлэсэн байна.

Загвар 41

СУМ ДУНДЫН ОЙН АНГИД БАЙГАЛЬ ОРЧНЫ ХЯНАЛТЫН УЛСЫН АХЛАХ БАЙЦААГЧИЙН АЛБАН ШААРДЛАГА

Сэлэнгэ аймгийн Мандал сум дахь
“Хараагийн бүсийн” сум дундын ойн
ангийн дарга Г.Сүрэн танаа

Журам, зааврын хэрэгжилтийг
хангуулах тухай

Мэргэжлийн хяналтын ерөнхий газрын даргын 2020 оны 10 дугаар 14-ний өдрийн 01/231 тоот удирдамжийн хүрээнд төлөвлөгөөт хяналт шалгалтын дагуу Сэлэнгэ аймгийн Мандал сумын “Хараагийн бүсийн” сум дундын ойн ангид 2020 оны 10 дугаар сарын 21-22-ны өдөр Мэргэжлийн хяналтын ерөнхий газрын байгаль орчны хяналтын улсын ахлах байцаагч Ч.Нямдаваа, Ө.Мөнхбаяр, Сэлэнгэ аймгийн Мэргэжлийн хяналтын газрын байгаль орчны хяналтын улсын байцаагч Н.Болдмаа нар “Төрийн хяналт шалгалтын тухай хууль”, “Ойн тухай хууль”, “Байгаль орчныг хамгаалах тухай хууль” тогтоомжууд, тэдгээртэй нийцүүлэн гаргасан бусад дүрэм журам, холбогдох норм, стандартын хэрэгжилтийн байдалд шалгалт хийхэд дараах зөрчил дутагдал илэрлээ. Үүнд:

1. Ойн дагалт баялаг самрыг үйлдвэрлэлийн зориулалтаар бэлтгэх ойн мэргэжлийн аж ахуйн нэгжтэй гэрээ байгуулахдаа тухайн газрын нөөцийг тогтоолгож бэлтгэх ажлыг эхлүүлээгүй, талбайг нь хариуцсан байгаль хамгаалагч газар дээр очиж зааж өгөөгүй нь Байгаль орчин, ногоон хөгжлийн сайдын 2014 оны А-166 дугаар тушаалаар баталсан “Ойн дагалт баялгийг хамгаалах, зохистой ашиглах журам”-ын 4 дүгээр зүйлийн 4.5 дахь, 7 дугаар зүйлийн 7.3 дахь хэсэг;

2. Гэрээ байгуулан үйлдвэрлэлийн зориулалтаар самар бэлтгэж байгаа мэргэжлийн байгууллага нөхөн сэргээх асуудлыг хэрхэн шийдвэрлэх нь тодорхойгүй байгаа нь Байгаль орчин, ногоон хөгжлийн сайдын 2014 оны А-166 дугаар тушаалаар баталсан “Ойн дагалт баялгийг хамгаалах, зохистой ашиглах журам”-ын 5 дугаар зүйлийн 5.3 дахь хэсгийг;

3. Ойн мэргэжлийн байгууллагуудыг мод бэлтгэлийн ажил эхлэхээс өмнө технологийн картыг хянаж батлуулаагүй нь “Ойгоос мод бэлтгэх журам”-ын 3.4 дэх хэсгийг тус тус зөрчиж байна.

Иймд Төрийн хяналт шалгалтын тухай хуулийн 10 дугаар зүйлийн 10.9.8 дахь заалтыг үндэслэн Мэргэжлийн хяналтын улсын байцаагчийн бүрэн эрхийн хүрээнд албан ёсоор ШААРДАХ нь:

1. Ойн дагалт баялаг самрыг үйлдвэрлэлийн зориулалтаар бэлтгэх ойн мэргэжлийн аж ахуйн нэгжтэй гэрээ байгуулахдаа тухайн газрын самрын нөөцийг тогтоож, самар бэлтгэх талбайг нь хариуцсан байгаль хамгаалагч газар дээр очиж заавал зааж өгч ажлыг эхлүүлэх;

3. Ойн нөөц ашигласны төлбөрт 2,036.6 мян.төг орон нутгийн төсөвт төвлөрүүлсэн байна.

4. Тус аж ахуйн нэгж нь мод бэлтгэлийн талбайгаас доод склад хүртэл мод тээвэрлэхдээ падаан болон хяналтын хуудсыг газар дээр нь бичиж, байгаль хамгаалагч хянаж, тээвэрлэлт хийсэн байна.

Газар дээр хийсэн хяналт шалгалт, үүссэн нөхцөл байдлын талаар:

Дархан-Уул аймгийн ойн таксацийн үзүүлэлтээр “Баян” ХХК-ийн арчилгааны огтлолт хийсэн 84 дүгээр хэсэглэлийн 11 дүгээр ялгарал нь 6 нарс, 4 хус гэсэн бүрэлдэхүүнтэй бөгөөд нарс нь 130 настай, хус нь 70 настай 0.6 өтгөрөлтэй, нарсны дундаж өндөр нь 15 м, дундаж диаметр 24 см, хус дундаж өндөр 12 м, дундаж диаметр 14 см гэж тогтоож, ойн арга хэмжээг сийрэгжүүлэх огтлолт гэж төлөвлөсөн байна.

Дээрх төлөвлөлтийг үндэслэн Дархан-Уул аймгийн сум дундын ойн анги нь инженер Л.Дэлгэр, “Баян” ХХК-ийн инженер Б.Саруул, мод бэлтгэлийн мастер Г.Ууганбаяр, байгаль хамгаалагч Д.Сайнжаргал нар мод бэлтгэх талбайг газар дээр нь сонгож, акт үйлдэж, нөөцийн мөнгөн үнэлгээ хийж “Баян” ХХК-д хүлээлгэн өгсөн байна.

“Баян” ХХК нь мод бэлтгэлийн үйл ажиллагаа явуулахдаа мод бэлтгэлийн технологийн карт боловсруулаагүйгээр, 130 настай болц гүйцсэн ойд үйлдвэрлэлийн огтлолт явуулсан байна.

Тус аж ахуйн нэгж нь ойн инженер, мэргэжлийн боловсон хүчнээр хангагдаагүй байна.

Мод бэлтгэлийн үйл ажиллагаатай холбоотой баримт бичиг, газар дээр нь хийсэн хяналт шалгалтыг үндэслэн ДҮГНЭЛТ БОЛГОХ НЬ:

1. Хяналт шалгалтаар “Баян” ХХК-ийг 2.5 кодтой “Ой ашиглалтын мэргэжлийн байгууллагын мод бэлтгэлийн үйл ажиллагаанаас байгаль орчинд нөлөөлөх байдлыг шалгах” хяналтын хуудсаар эрсдэлийг үнэлэхэд 56.4 хувь их эрсдэлтэй үнэлэгдлээ.

2. “Баян” ХХК нь мод бэлтгэлийн үйл ажиллагаа явуулахдаа мод бэлтгэлийн технологийн карт боловсруулаагүйгээр мод бэлтгэлийн үйл ажиллагаа явуулсан нь Байгаль орчин, ногоон хөгжлийн сайдын 2013 оны 9 дүгээр сарын 02-ны өдрийн А-244 дугаар тушаалаар баталсан “Ойд арчилгаа, цэвэрлэгээ хийх журам”-ын 3 дугаар зүйлийн 3.1.3 заалт, Байгаль орчин, аялал жуулчлалын сайдын 2016 оны 12 дугаар сарын 13-ны өдрийн А/133 дугаар тушаалаар батлагдсан “Ойгоос мод бэлтгэх журам”-ын 3 дугаар зүйлийн 3.4 дэх хэсгийг тус тус зөрчсөн байна.

3. “Баян” ХХК нь ойн инженергүй байгаа нь Байгаль орчин, ногоон хөгжлийн сайдын 2013 оны 8 дугаар сарын 07-ны өдрийн А-223 дугаар тушаалаар батлагдсан “Ойн мэргэжлийн байгууллагад тавигдах шаардлага, ажиллах журам”-ын 2 дугаар зүйлийн 2.3.1.1-д заасан, арчилгаа, цэвэрлэгээний огтлолт хийх эрхтэй мөртөө 130 настай болц гүйцсэн ойд үйлдвэрлэлийн огтлолт явуулсан байгаа нь мөн журмын 3 дугаар зүйлийн 3.3.3 дэх заалтуудыг тус тус зөрчсөн байна.

БАЙГАЛЬ ОРЧНЫ ХЯНАЛТЫН
УЛСЫН АХЛАХ БАЙЦААГЧ

Ч.НЯМДАВАА

2. Гэрээ байгуулан үйлдвэрлэлийн зориулалтаар самар бэлтгэж байгаа мэргэжлийн байгууллага нөхөн сэргээх асуудлыг журамд заасны дагуу зохион байгуулах;

3. Мод бэлтгэлийн ажил эхлэхээс өмнө технологийн картыг журмын дагуу боловсруулж Ойн анги нь хянаж, тухайн ойн мэргэжлийн байгууллага нь баталж хэрэгжилтийг хангаж ажиллах;

Албан шаардлагын дагуу илэрсэн зөрчил дутагдлыг арилгуулах талаар шуурхай ажил зохион байгуулж, албан шаардлагын хариуг 2020 оны 12 дугаар сарын 10-ны өдрийн дотор Мэргэжлийн хяналтын ерөнхий газрын Байгаль орчин, геологи, уул уурхайн хяналтын газарт албан ёсоор ирүүлэхийг мэдэгдье.

Албан шаардлагыг хэрэгжүүлээгүй буюу хуулийн хугацаанд албан ёсоор хариу ирүүлээгүй тохиолдолд Төрийн хяналт шалгалтын тухай хуулийн 16 дугаар зүйлийн 16.1 заалт болон холбогдох хууль тогтоомжийн дагуу хариуцлага тооцохыг анхааруулж байна.

БАЙГАЛЬ ОРЧНЫ ХЯНАЛТЫН УЛСЫН АХЛАХ БАЙЦААГЧ	Ч.НЯМДАВАА
БАЙГАЛЬ ОРЧНЫ ХЯНАЛТЫН УЛСЫН АХЛАХ БАЙЦААГЧ	Ө.МӨНХБАЯР
БАЙГАЛЬ ОРЧНЫ ХЯНАЛТЫН УЛСЫН БАЙЦААГЧ	Н.БОЛДМАА
ХҮЛЭЭН АВСАН: “ХАРАА БҮСИЙН” СУМ ДУНДЫН ОЙН АНГИЙН ДАРГА	Г.СҮРЭН

Загвар 42

ОЙН МЭРГЭЖЛИЙН БАЙГУУЛЛАГАД ӨГСӨН УЛСЫН БАЙЦААГЧДЫН ХАМТАРСАН АЛБАН ШААРДЛАГА

“Улаанбаатар төмөр зам” ХНН-ийн
Мод боловсруулах үйлдвэрийн
дарга Д.Дэлгэрдалай танаа

Хуулийн хэрэгжилтийг
хангуулах тухай

Мэргэжлийн хяналтын ерөнхий газрын даргын 2020 оны 10 дугаар 14-ний өдрийн 01/231 тоот удирдамжийн хүрээнд төлөвлөгөөт хяналт шалгалтын дагуу Сэлэнгэ аймгийн Мандал сумын нутагт үйл ажиллагаа явуулж байгаа “Улаанбаатар төмөр зам” ХНН-ийн Мод боловсруулах үйлдвэрт 2020 оны 10 дугаар сарын 21-ний өдөр Мэргэжлийн хяналтын ерөнхий газрын байгаль орчны хяналтын улсын ахлах байцаагч Д.Цэрэндаш, Ч.Нямдаваа, Ө.Мөнхбаяр, байгаль орчин, газар, геодези, зураг зүйн хяналтын улсын ахлах байцаагч Г.Нарантуяа, Сэлэнгэ аймгийн Мэргэжлийн хяналтын газрын байгаль орчны хяналтын улсын байцаагч Д.Даваадорж, Н.Болдмаа, байгаль орчин, газар, геодези, зураг зүйн хяналтын улсын байцаагч Б.Баярмаа нар “Төрийн хяналт шалгалтын тухай хууль”, “Ойн тухай тухай хууль”, “Газрын тухай хууль”, “Байгаль орчныг хамгаалах тухай хууль”, “Байгаль орчинд нөлөөлөх байдлын үнэлгээний тухай хууль” тогтоомжууд, тэдгээртэй нийцүүлэн гаргасан бусад дүрэм журам, холбогдох норм, стандартын хэрэгжилтийн байдалд 2.23 кодтой “үйлдвэрлэл үйлчилгээний үйл ажиллагаанаас байгаль орчинд нөлөөлөх байдлыг шалгах хяналтын хуудас болон 2.5 кодтой “Ой ашиглалтын мэргэжлийн байгууллагын мод бэлтгэлийн үйл ажиллагаанаас байгаль орчинд нөлөөлөх байдлыг шалгах хяналтын хуудас”, 2.12 кодтой “Газар өмчлөгч, эзэмшигч, ашиглагч иргэн болон аж ахуйн нэгж байгууллагыг шалгах хяналтын хуудас”-аар тус тус шалгалт хийхэд дараах зөрчил дутагдал илэрлээ. Үүнд:

1. Тухайн жилийн байгаль орчны менежментийн төлөвлөгөө, тайланг батлуулж тайлагнадаг боловч зөвхөн үйлдвэрийн даргаар батлуулж байгаа нь Байгаль орчин аялал жуулчлалын сайдын 2019 оны А/168 тоот тушаалаар баталсан “Байгаль орчны менежментийн төлөвлөгөө боловсруулах, хянан батлах, тайлагнах журам”-ын 1.3 дахь заалт;

2. Үйлдвэрлэлийн үйл ажиллагаанаас гарсан химийн бодисын сав баглаа боодол, засварын цехийн тос тосолгооны материалын сав, баглааг бүртгэлжүүлж аюултай хог хаягдал үүсгэгчийн бүртгэлд бүртгүүлээгүй нь Хог хаягдлын тухай хуулийн 21 дүгээр зүйлийн 21.1, 23 дугаар зүйлийн 23.4 дэх заалтууд;

3. Орчны хяналт шинжилгээний хөтөлбөрт заасан гадаад орчны хөрс, агаарын шинжилгээг хийлгээгүй байгаа нь Байгаль орчинд нөлөөлөх байдлын үнэлгээний тухай хуулийн 9 дүгээр зүйлийн 9.7 дахь заалт;

4. Мод бэлтгэлийн чиглэлийн үйлдвэрлэл, үйлчилгээ эрхэлдэг аж ахуйн нэгж, байгууллага үйл ажиллагааныхаа сөрөг нөлөөллийг бууруулахаар тодорхой арга хэмжээ авч ажиллаагүй нь “Ойн тухай хууль”-ийн 22 дугаар зүйлийн 22.1.2 дахь заалт;

5. Үйлдвэрлэлийн огтлолоор бэлтгэгдсэн модыг туушаар тээвэрлээгүй нь “Ойн мэргэжлийн байгууллагад тавигдах шаардлага, ажиллах журам”-ын 2.6.1.2 дахь заалт;

6. Өсвөр модыг хамгаалах технологи сонгоогүй нь “Ойд арчилгаа цэвэрлэгээ хийх журам”-ын 5.3 дахь заалт;

7. Мод бэлтгэлийн ажил эхлэхээс өмнө технологийн карт боловсруулж батлуулаагүй нь “Ойгоос мод бэлтгэх журам”-ын 3.4 дэх хэсэг;

8. Хаягжилт хийгдээгүй нь “Гудамж, зам, талбай, үл хөдлөх хөрөнгийн хаягийн тэмдэглэгээнд тавих ерөнхий шаардлага” MNS 5283:2014 стандартыг тус тус зөрчиж байна.

Иймд Төрийн хяналт шалгалтын тухай хуулийн 10 дугаар зүйлийн 10.9.8 дахь заалтыг үндэслэн Мэргэжлийн хяналтын улсын байцаагчийн бүрэн эрхийн хүрээнд албан ёсоор **ШААРДАХ** нь:

1. Тухайн жилийн байгаль орчны менежментийн төлөвлөгөө, тайланг Сэлэнгэ аймгийн Байгаль орчин, аялал жуулчлалын газарт хүргүүлж батлуулах;

2. Үйлдвэрлэлийн үйл ажиллагаанд ашиглаж байгаа химийн бодисын сав, засварын цехээс гарсан тос тосолгооны материалын үлдэгдэл, савыг бүртгэлжүүлэн, аюултай хог хаягдлыг дахин боловсруулах мэргэжлийн байгууллагад хүлээлгэн өгөх, бүртгэлийн тайланг байгаль орчны менежментийн тайланд тусган аймгийн Байгаль орчин, аялал жуулчлалын газарт хүргүүлж хэвших;

3. Орчны хяналт шинжилгээний хөтөлбөрт заасан агаар, хөрс, усны шинжилгээг хуваарийн дагуу өгч хэвших;

4. Ойг ашиглахдаа үйл ажиллагааныхаа сөрөг нөлөөллийг бууруулахаар менежментийн төлөвлөгөөнд тусгагдсан ажлыг хийж тайлангаар гаргах;

5. Үйлдвэрлэлийн огтлолоор бэлтгэсэн модыг туушаар тээвэрлэж хэвших;

6. Мод бэлтгэх явцад өсвөр модыг хамгаалах арга хэмжээ авч ажиллах;

7. Мод бэлтгэлийн ажил эхлэхээс өмнө технологийн картыг журмын дагуу боловсруулж Ойн ангиар хянуулж батлан хэрэгжилтийг хангаж ажиллах;

8. Гудамж, зам, талбай, үл хөдлөх хөрөнгийн хаягийн тэмдэглэгээнд тавих ерөнхий шаардлага MNS 5283:2014 стандартын дагуу хаягжилт хийх.

Албан шаардлагын дагуу илэрсэн зөрчил дутагдлыг арилгуулах талаар шуурхай ажил зохион байгуулж, албан шаардлагын хариуг 2020 оны 12 дугаар сарын 10-ны өдрийн дотор Мэргэжлийн хяналтын ерөнхий газрын Байгаль орчин, геологи, уул уурхайн хяналтын газарт албан ёсоор ирүүлэхийг мэдэгдье.

Албан шаардлагыг хэрэгжүүлээгүй буюу хуулийн хугацаанд албан ёсоор хариу ирүүлээгүй тохиолдолд Төрийн хяналт шалгалтын тухай хуулийн 16 дугаар зүйлийн 16.1 заалт болон холбогдох хууль тогтоомжийн дагуу хариуцлага тооцохыг анхааруулж байна.

БАЙГАЛЬ ОРЧНЫ ХЯНАЛТЫН
УЛСЫН АХЛАХ БАЙЦААГЧ Ч.НЯМДАВАА

БАЙГАЛЬ ОРЧНЫ ХЯНАЛТЫН
УЛСЫН АХЛАХ БАЙЦААГЧ Ө.МӨНХБАЯР '

БАЙГАЛЬ ОРЧИН, ГАЗАР, ГЕОДЕЗИ,
ЗУРАГЗҮЙН ХЯНАЛТЫН
УЛСЫН АХЛАХ БАЙЦААГЧ Г.НАРАНТУЯА

БАЙГАЛЬ ОРЧНЫ ХЯНАЛТЫН
УЛСЫН БАЙЦААГЧ Д.ДАВААДОРЖ

ХҮЛЭЭН АВСАН:
“УЛААНБААТАР ТӨМӨР ЗАМ” ХНН-ИЙН
МОД БОЛОВСРУУЛАХ ҮЙЛДВЭРИЙН
ЕРӨНХИЙ ИНЖЕНЕР Э.ЭНХБАЯР

Загвар 43

СУМЫН ИРГЭДИЙН ТӨЛӨӨЛӨГЧИЙН ХУРАЛ, ЗАСАГ ДАРГА НАРТ ӨГСӨН УЛСЫН БАЙЦААГЧИЙН АЛБАН ШААРДЛАГА

Хөвсгөл аймгийн Улаан-Уул сумын
Иргэдийн Төлөөлөгчдийн Хурлын
дарга Б.Бүрэнтогтох,
Засаг дарга Б.Долгорсүрэн нарт
Зөрчил арилгуулах тухай

Байгаль орчин, аялал жуулчлалын сайдын 2020 оны 3 дугаар сарын 02-ны өдрийн А/137 дугаар тушаал, Мэргэжлийн хяналтын ерөнхий газрын даргын 2020 оны 1 дүгээр сарын 22-ны өдрийн баталсан 01/16 тоот удирдамжийн хүрээнд Хөвсгөл аймгийн Улаан-Уул сумын Иргэдийн Төлөөлөгчдийн Хурал, сумын Засаг даргын тамгын газар болон сум дундын ойн анги, ойн мэргэжлийн байгууллагад “Төрийн хяналт шалгалтын тухай хууль”, “Ойн тухай тухай хууль”, “Байгаль орчныг хамгаалах тухай хууль” тогтоомжууд, тэдгээртэй нийцүүлэн гаргасан бусад дүрэм журам, холбогдох норм, стандартын хэрэгжилтийн байдалд Мэргэжлийн хяналтын ерөнхий газрын Байгаль орчны хяналтын улсын ахлах байцаагч Ч.Нямдаваа, Байгаль орчин, аялал жуулчлалын яамны Ойн бодлого зохицуулалтын газрын мэргэжилтэн Р.Ганбат, Ой судалгаа хөгжлийн төвийн мэргэжилтэн Б.Алтансүх, Цагдаагийн ерөнхий газрын Экологийн цагдаагийн албаны Эрүүгийн цагдаагийн хэлтсийн эрүүгийн цагдаагийн 1 дүгээр тасгийн эрүүгийн ахлах мөрдөгч, цагдаагийн ахмад З.Зундуй нарын бүрэлдэхүүнтэйгээр 2020 оны 3 дугаар сарын 18-ны өдөр хяналт шалгалт хийж гүйцэтгэлээ. Шалгалтаар дараах зөрчил дутагдал илэрлээ. Үүнд:

1. Шалгалтад хамрагдсан нийт аж ахуйн нэгж, байгууллагуудын дотоод хяналтын нэгжийн үйл ажиллагаа нь тогтмолжоогүй, Засгийн газрын 311 дүгээр тогтоолын хэрэгжилтийн хүрээнд журам боловсруулж батлаагүй нь Төрийн хяналт шалгалтын тухай хуулийн 7 дугаар зүйлийн 7.2 дахь хэсэг;

2. Сумын Иргэдийн Төлөөлөгчдийн Хурлын 07 дугаар тогтоолоор тухайн суманд зөвхөн арчилгаа, цэвэрлэгээний эрхтэй мэргэжлийн байгууллагад үйлдвэрлэлийн огтлолт хийх хуваарь баталсан нь Ойн тухай хуулийн 32 дугаар зүйлийн 32.3.1 дэх заалт, иргэдийн ахуйн хэрэглээний болон уламжлалт бүтээгдэхүүн үйлдвэрлэх зориулалтын огтлолтыг үндэслэн ойгоос бэлтгэх модны төрөл, тоо хэмжээг ойн мэргэжлийн байгууллага, ойн нөхөрлөл, баг бүрээр тогтоогоогүй нь Ойн тухай хуулийн 32 дугаар зүйлийн 32.3.3 дахь заалт;

3. Засаг дарга нь ойн мэргэжлийн байгууллага, ойн нөхөрлөлийн ойн менежментийн төлөвлөгөөг үндэслэн сумын Иргэдийн Төлөөлөгчдийн Хурлаас тогтоосон хязгаарт багтаан мод бэлтгэх захирамж гаргаагүй нь Ойн тухай хуулийн 18 дугаар зүйлийн 18.2.7 дахь заалтуудыг тус тус зөрчсөн байна.

Иймд Төрийн хяналт шалгалтын тухай хуулийн 10 дугаар зүйлийн 10.9.8 дахь заалтыг үндэслэн Мэргэжлийн хяналтын улсын байцаагчийн бүрэн эрхийн хүрээнд албан ёсоор **ШААРДАХ** нь:

1. Шалгалтад хамрагдсан нийт байгууллага, аж ахуйн нэгжүүд нь Засгийн газрын 2011 оны 311 дүгээр тогтоолыг мөрдүүлж, хэрэгжилтийг хангуулах талаар ажил зохион байгуулж ажиллах;

2. Сумын Иргэдийн Төлөөлөгчдийн Хурлын хуралдааны 2019 оны 12 дугаар сарын 19-ний өдрийн Мод бэлтгэх зөвшөөрөл олгох тухай 07 дугаар тогтоолыг хүчингүй болгож, сумын Иргэдийн Төлөөлөгчдийн Хурлын бүрэн эрх хэмжээнд шийдвэрлэж хуульд нийцүүлэн баталж мөрдөх (ойн мэргэжлийн байгууллагын эрх хэмжээнд заагдсан үйл ажиллагаа явуулах болон уламжлалт бүтээгдэхүүн үйлдвэрлэх зориулалтын огтлолтыг үндэслэн ойгоос бэлтгэх модны төрөл, тоо хэмжээг ойн мэргэжлийн байгууллага, ойн нөхөрлөл, баг бүрээр тогтоож хэрэгжүүлэх);

3. Сумын Засаг дарга нь ойн мэргэжлийн байгууллага, ойн нөхөрлөлийн ойн менежментийн төлөвлөгөөг үндэслэн сумын Иргэдийн Төлөөлөгчдийн Хурлаас тогтоосон хязгаарт багтаан мод бэлтгэх захирамж гаргаж хэрэгжилтэд хяналт тавих.

Албан шаардлагын дагуу илэрсэн зөрчил дутагдлыг арилгуулах талаар шуурхай ажил зохион байгуулж, албан шаардлагын хариуг 2020 оны 4 дүгээр сарын 15-ны өдрийн дотор Мэргэжлийн хяналтын ерөнхий газарт албан ёсоор ирүүлэхийг мэдэгдье.

Албан шаардлагыг хэрэгжүүлээгүй буюу хуулийн хугацаанд албан ёсоор хариу ирүүлээгүй тохиолдолд Төрийн хяналт шалгалтын тухай хуулийн 16 дугаар зүйлийн 16.1 заалт болон холбогдох хууль тогтоомжийн дагуу хариуцлага тооцохыг анхааруулж байна.

БАЙГАЛЬ ОРЧНЫ ХЯНАЛТЫН УЛСЫН АХЛАХ БАЙЦААГЧ	Ч.НЯМДАВАА
ТАНИЛЦАЖ ХҮЛЭЭН АВСАН: УЛААН-УУЛ СУМЫН ИРГЭДИЙН ТӨЛӨӨЛӨГЧИЙН ХУРЛЫН ДАРГА	Б.БҮРЭНТОГТОХ
УЛААН-УУЛ СУМЫН ЗАСАГ ДАРГА	Б.ДОЛГОРСҮРЭН

7.6 БАЙГАЛИЙН УРГАМЛЫН ТУХАЙ ХУУЛЬ БОЛОН ОЙН ТУХАЙ ХУУЛЬ ЗӨРЧИХ ЗӨРЧИЛД ТАВИХ ПРОКУРОРЫН ХЯНАЛТ, АНХААРАХ АСУУДЛУУД

Прокурор нь Монгол Улсын Үндсэн хууль болон Прокурорын тухай хууль, Эрүүгийн хэрэг хянан шийдвэрлэх тухай хууль, Зөрчил шалган шийдвэрлэх тухай хуулиудад заасан үндсэн чиг үүргийнхээ хүрээнд зөрчлийн хэрэг бүртгэлт болон гэмт хэргийн хэрэг бүртгэлт, мөрдөн байцаалтын явцад гомдол, мэдээллийг хүлээн авах, бүртгэх, шалгах, шийдвэрлэх ажиллагаанд эхнээс нь дуустал тасралтгүйгээр хяналт тавьж, удирдан чиглүүлж оролцох үүрэгтэй субъект юм.

Хүрээлэн буй орчны эсрэг гэмт хэрэг, зөрчлийн тухай гомдол мэдээллийн шийдвэрлэлтэд хяналт тавьж буй прокурор нь хянаж буй байгалийн ургамал, мод хууль бусаар бэлтгэх гэмт хэрэг, зөрчлийн талаарх гомдол, мэдээллийг бусад төрлийн гомдол, мэдээллээс ялгагдах онцлогийг тодорхойлж чаддаг байх явдал юм.

Энэ төрлийн гомдол, мэдээллийн онцлог шинж нь доорх байдалтай байна. Үүнд:

- 1) Тухайн үйлдэл баримт мэдээлэл нь ихэвчлэн газар дээрээ илэрч, таслан зогсоогдсон эсхүл тодорхой үйл явдал болж өнгөрсний дараа иргэд, хуулийн этгээдээс гаргадаг.
- 2) Тодорхой хохирогч байхгүй, байгалийн ургамал, ой мод, түүнд хамаарах дагалт баялагт хохирол учирч, хууль ёсны төлөөлөгчөөр төрийн байгууллага, албан тушаалтан тогтоогдох боломжтой байдаг тул сонирхлын зөрчил үүсэж болзошгүй нөхцөл байдал үүсдэг.
- 3) Холбогдогч нь өмнөө тавьсан зорилгодоо хүрэхийн тулд аль нэг давуу талаа ашиглаж, хүрээлэн байгаа орчинд хохирол учруулах үйлдлийг давтамжтайгаар, бүлэглэн гүйцэтгэдэг.
- 4) Холбогдогч нь тухайн гэмт хэрэг, зөрчилд хамааралгүй гэсэн нотлох баримт буюу алибиг бүрдүүлсэн байдаг.
- 5) Энэ төрлийн хэрэгт авлига албан тушаалын гэмт хэрэг давхар үйлдэгдэх боломжтой байдаг.
- 6) Хууль сахиулах байгууллага болон Байгалийн ургамлын тухай хууль, Ойн тухай хууль зэрэг хуулиар үүрэг хүлээсэн алба хаагчид, эрх бүхий албан тушаалтнууд энэ төрлийн зөрчил, гэмт хэргийн талаар мэдсэн, мэдээлэл хүлээн авсан даруйдаа нэн даруй арга хэмжээг авах шаардлагатай, шуурхай ажиллагаа явуулахыг шаарддаг зэргээрээ бусад төрлийн гомдол, мэдээллээс ялгагдана.

Эрүүгийн хуульд нэн ховор, ховор ургамалтай холбоотой үйлдэл, эс үйлдэхүй гэмт хэрэг болж байхад үүнээс бусад үйлдэл, эс үйлдэхүй нь зөрчлийн шинжтэй үйлдэл, эс үйлдэхүй байдаг. Гэтэл эрх бүхий албан тушаалтан нь тухайн ургамал нь ямар ангилалд хамаарахыг мэдэхгүй байх, эсхүл мод бэлтгэх тусгай зөвшөөрлийг шалгахгүй байх зэргээр гэмт хэрэг, зөрчлийн үндсэн ялгааг гаргаж чадахгүй тохиолдол гардаг. Тухайлбал, гомдол мэдээллийг шалгах явцад зөрчилд заасан хэд хэдэн үйлдлийн шинжийг хангаж, зарим үйлдэл нь гэмт хэргийн шинжтэй байж болдог. Энэ тохиолдолд прокуророос гомдол мэдээллийг гэмт хэргийн шинжтэй гомдол мэдээлэлд хамааруулж урт хугацаанд идэвхтэй шалгуулах нь үр дүнтэй. Учир

нь зарим зөрчлийн шинжтэй үйлдэл хожим нь гэмт хэрэг болох тохиолдол гардаг бөгөөд үүнтэй холбоотой зарим ажиллагааг ахин гүйцэтгэх шаардлагатай болно.

Зарим хэрэг бүртгэгч, мөрдөгч, прокуроруудаас гомдол, мэдээллийг шалгах явцад хэргийг хаахад дараах нөхцөл байдал нөлөөлнө. Үүнд тухайн үйлдэл баримт нь тогтоогдохгүй, эсхүл зөрчлийн ул мөрийг агуулсан нотлох баримт шинж чанараа алдсан, тухайн орчинд байгаа нутгийн иргэд энэ тухай мэдэж байдаг ч гэсэн мэдүүлэг өгч, бусад байдлаар оролцохоос зайлсхийдэг.

Энэ төрлийн гэмт хэрэг, зөрчлийг илрүүлэхэд цагдаагийн албан хаагчид болон улсын байцаагчдын ур чадварыг байнга сайжруулж байх шаардлага тулгарч байдаг бол прокурорт байгалийн ургамал болон ой мод, түүнд хамаарах үндсэн ойлголт, зарим тусгай мэдлэг дутдаг. Иймд орон нутагт дээрх субъектүүдээс харилцан бие биедээ мэдлэг олгох, сургалт зохион байгуулах үйл ажиллагаа тогтмол явуулж байх нь энэ төрлийн гэмт хэрэг, зөрчлийн шийдвэрлэлтэд эергээр нөлөөлж байдаг, чухал ач холбогдолтой.

Мөн зөрчлийн шинжтэй гомдол, мэдээлэлд хяналт тавьж байгаа прокурор нь тухайн гомдол мэдээлэл нь гэмт хэрэг, зөрчлийн алинд нь хамаарахыг шийдвэрлэх үүрэгтэй ба цагдаагийн байгууллага ихэвчлэн гомдол, мэдээллийг анх хүлээн авахдаа удирдах албан тушаалтны шийдвэрээр алинд нь хамаарахыг урьдчилан шийдвэрлэсэн байдаг. Иймээс зөрчлийн хэрэг нээхээс татгалзах, зөрчлийн хэрэг нээх эсхүл гомдол, мэдээллийг шалгах явцад татаж хянах зэргээр тухайн гомдол, мэдээлэл нь гэмт хэрэг, зөрчлийн алин болохыг шийдвэрлэх боломжтой.

Прокурор нь тухайн гэмт хэрэг, зөрчлийн талаарх гомдол, мэдээллийг хүлээн авах, шалгах ажиллагаа хуульд заасан үндэслэл, журмын дагуу явагдсан эсэхэд хяналт тавих бөгөөд дараах асуудлуудыг анхаарч хянавал зохино. Үүнд:

- Байгалийн ургамлын тухай хууль болон Ойн тухай хууль зөрчих зөрчлийн талаарх гомдол, мэдээлэл ямар байдлаар тухайн эрх бүхий байгууллагад ирсэн, эргэлзээтэй гомдол, мэдээллийн харьяаллыг цаг алдалгүй шийдвэрлэх
- Зөрчлийн талаарх гомдол, мэдээлэл гаргагчид эрх бүхий байгууллагад хуурамч дуудлага мэдээлэл өгсөн бол хүлээлгэх хариуцлагын талаар сануулж, “Гэмт хэрэг, зөрчлийн талаар амаар болон холбоо, мэдээллийн хэрэгслээр гаргасан гомдол, мэдээллийг хүлээн авсан тухай тэмдэглэл” үйлдэж танилцуулсан эсэх
- Тухайн зөрчлийн талаарх гомдол, мэдээллийг шалгасан албан хаагч хүлээсэн үүргээ бүрэн хэрэгжүүлсэн эсэх
- Тухайн зөрчил үйлдсэн нөхцөл байдал, байгалийн ургамал, ой мод, түүнд хамаарах хохирлын шинж байдлыг тогтоох, хэргийн газрын үзлэг хийсэн эсэх
- Зөрчил үйлдэхэд ашигласан зэвсэг, хэрэгсэл, эд зүйлийг эд мөрийн баримтаар хураан авах, бэхжүүлэх хойшлуулшгүй ажиллагааг хийсэн эсэх
- Дүрс бичлэг, дуу хураагуураар тухайн үйл баримтыг давхар баримтжуулсан эсэх
- Тухайн эрх бүхий албан тушаалтны шаардлагыг үл биелүүлсэн, эсэргүүцсэн, заналхийлсэн эсэх
- Зөрчил шалган шийдвэрлэх тодорхой ажиллагаанууд хуульд заасан журмын дагуу явагдсан эсэх зэргийг хянаж байвал зохино.

НАЙМДУГААР БҮЛЭГ

ХУУЛЬ БУСААР МОД, БАЙГАЛИЙН УРГАМАЛ БЭЛТГЭХ ГЭМТ ХЭРЭГ, ЗӨРЧЛӨӨС УРЬДЧИЛАН СЭРГИЙЛЭХ АРГА БА ОЛОН УЛСЫН ТУРШЛАГА

8.1 ХИЧЭЭЛИЙН ТАНИЛЦУУЛГА, ХЭРЭГЛЭХ НЭР ТОМЬЁО БА СУРГАЛТЫН ҮЙЛ АЖИЛЛАГАА

Хичээлийн товч танилцуулга

Хамрах хүрээ	Хууль сахиулах байгууллагуудын албан хаагчид болон байгаль орчны хяналтын улсын байцаагч, мэргэжилтэн, холбогдох байцаагч, ажилтнууд	Сургалтын хэлбэр	Лекц
Сургалт явуулах газар	Сургалтын танхим (заал)	Хугацаа	6 цаг
Хичээлийн товч танилцуулга	Суралцагчдад хууль бусаар мод, байгалийн ургамал бэлтгэх гэмт хэрэг зөрчлөөс урьдчилан сэргийлэх арга зүй, олон улсын чиг хандлагын талаар мэдлэг олгох, мэдлэгийг суралцагчийн оролцооны аргаар хамтран бүтээх.		
Сургалтын арга зүй	Суралцагчийн оролцооны аргууд: тонгоруу анги, өөрөөр нь яриулах, зэрэг ба сөрөг байдлаар дүгнүүлэх болон тайлбарлан ойлгуулах, сонсгож таниулах.		
Хичээлийн товч агуулга			
<ul style="list-style-type: none"> Хууль бусаар мод, байгалийн ургамал бэлтгэх гэмт хэргийн шалтгаан нөхцөл, урьдчилан сэргийлэх арга зам Байгалийн ургамлыг хил давуулан худалдаалах гэмт хэрэг, зөрчлийн онцлог Хууль бусаар мод, байгалийн ургамал бэлтгэх гэмт хэрэг, зөрчлөөс урьдчилан сэргийлэх арга ба олон улсын туршлага 			
Сургалтын хэрэглэгдэхүүн	<ul style="list-style-type: none"> Цахим танилцуулга Фондын лекц Хичээлийн хөтөлбөр, нэгж хичээлийн удирдамж Бусад 		

Хичээлд хэрэглэх нэр томьёоны тайлбар

Нэр томьёоны тайлбар	
Гэмт хэрэг, зөрчлөөс урьдчилан сэргийлэлт	Гэмт хэргийн шалтгаан, нөхцөл
Гэмт хэрэг, зөрчлөөс урьдчилан сэргийлэлт нь түүний шалтгаан нөхцөлийг судлан тогтоосны үндсэн дээр ерөнхий, тусгай, нэг бүрчилсэн, соён гэгээрүүлэх, гэмт хэрэг, зөрчлийг хянан шийдвэрлэх, хариуцлага хүлээлгэх өргөн хүрээтэй цогц үйл ажиллагааг ойлгоно.	Гэмт хэргийн гарах болсон үндсэн нөхцөл, санаа зорилго, сэдэлт, нийгмийн болон эдийн засгийн соёл, боловсролын хүчин зүйлс буюу гэмт хэрэг үйлдэхэд хүргэж байгаа шалтгаан, орчин нөхцөлийг ойлгоно.

Сэдвийн хүрээнд боловсруулсан хяналтын асуулт, гэрийн даалгавар	Хяналтын асуулт
	<ul style="list-style-type: none"> Хүрээлэн буй орчны эсрэг гэмт хэргийн шалтгаан нөхцөл Мод байгалийн ургамлыг хууль бусаар бэлтгэх гэмт хэргийн шалтгаан нөхцөл, онцлог Энэ төрлийн гэмт хэргээс урьдчилан сэргийлэх арга зүй
	Даалгавар
Хууль бусаар мод, байгалийн ургамал бэлтгэх гэмт хэргийн шалтгаан, нөхцөлийг тодорхойлох, энэ төрлийн гэмт хэрэг, зөрчлөөс урьдчилан сэргийлэх арга зам	

Сургалтын үйл ажиллагаа

№	Үе шат	Багшийн үйл ажиллагаа	Хугацаа (минут)	Суралцагчийн үйл ажиллагаа	Анхаарах зүйл
1	Сэргээн санах буюу мэдлэгийг үнэлэх	Суралцагчидтай мэндчилж, өөрийгөө танилцуулна. Хичээлийн агуулгын талаар суралцагчдын үзэл хандлагыг асуулт тавих хэлбэрээр тодорхойлж, тэдний мэдлэгийн хүрээг тодорхойлно.	10	Багшийн тавьсан асуудлыг шийдвэрлэх, ойлголт, үзэл бодлоо чөлөөтэй илэрхийлэх	Хэлэлцүүлгийг хичээлийн сэдэвтэй уялдуулан чиглүүлэх, сэдвийн хүрээнээс гаргахгүй байх
2	Шинэ мэдлэг олгох үе шат	Урьдчилан бэлтгэсэн слайд дээр тулгуурлан лекцийг явуулахдаа суралцагчдын идэвхийг өрнүүлэх, мотиваци хэрэглэнэ.	70	Хичээлээр олж авсан өөрийн ойлголт, шинэ мэдлэгээ тэмдэглэх, үзэл бодлоо чөлөөтэй илэрхийлэх	Лекцийн агуулгыг ойлгож буй эсэхэд анхаарах
3	Бататгах үе шат	Шинэ мэдлэгийг жишээ дээр тайлбарлах	8	Өөрийн зүгээс үзсэн сэдэвтэй холбоотой жишээ гаргах, түүнийг холбож тайлбарлах	Ярилцлагыг чиглүүлэх, дүгнэлтийг бичүүлж, бусдад нь сонсгох
4	Гэрийн даалгавар	Үзсэн хичээлийн сэдэвтэй холбоотой олж авсан мэдлэгээ бататгах үүднээс холбогдох материал уншиж судлах даалгавар өгнө.	2	Үзсэн сэдвийн хүрээнд уншсан ном, зохиол, сурах бичгээс товчлол бичих	
5	Дүгнэлт			Сургалтын үед гарсан амжилт, дутагдлыг тооцож, дараагийн сургалтад анхаарах, нэгж хичээлийн удирдамж, бэлдсэн лекц, заах арга зүйг баяжуулах.	

8.2 ХУУЛЬ БУСААР МОД, БАЙГАЛИЙН УРГАМАЛ БЭЛТГЭХ ГЭМТ ХЭРГИЙН ШАЛТГААН НӨХЦӨЛ, УРЬДЧИЛАН СЭРГИЙЛЭХ АРГА ЗАМ

Байгалийн нөөц баялгийн хууль бус ашиглалт тасрахгүй байгаа нь хүрээлэн буй орчин доройтох үндсэн шалтгааны нэг болж байна. Хүрээлэн буй орчны эсрэг гэмт хэрэг, зөрчлийн голлох шалтгааныг эдийн засаг, засаглал, нийгэм хүн ам зүйн гэсэн категорид хуваан авч үзэж болно. Тэдгээрээс зарим онцлог шалтгаануудыг тухайлан авч үзье.

а) Эдийн засгийн шалтгаан. Хүн амын ядуурал, ажилгүйдэл нь энэ гэмт хэрэг, зөрчлийн үндсэн шалтгаан болно. Ядуурал нэмэгдэж байгаа нь доод түвшний гэмт хэрэг үйлдэгчийг их хэмжээгээр бий болгодог. Хүн амын эдийн засгийн орлого, амьдралын хэрэглээг боломжийн хэмжээнд хангаж чадахгүй байгаа нь нэмэлт ашиг орлого олох эсвэл хямд өртгөөр бараа бүтээгдэхүүн авах зэрэг өөрсдийн хэрэгцээгээ хангахын тулд хууль бус үйлдэл хийхэд дам байдлаар түлхдэг. Тухайлбал, төв, суурин газрын иргэд өвлийн улиралд хэрэглэх түлшний хэрэгцээ, байр орон сууц, хашаа барихад модон материалыг ашиглах, тэдгээрийг өөр материалаар орлуулах боломжгүй зэрэг нь хямд өртөг зардалтай мод, модон материал хэрэглэх шаардлагыг бий болгож байдаг.

Зах зээлд байгаа мод, модон материал ховор байх тусам үнэ ханш нь илүү үнэтэй болдог. Иймээс худалдан авагчийн хэрэгцээ ихсэж амар хялбар аргаар хөлжих мөнгөжих этгээдүүдийн сэдлийг байнга өдөөж байдаг. Эд зүйлийн эрэлт хэрэгцээ хар зах дээр улам нэмэгдэх нь хүрээлэн буй орчны эсрэг гэмт хэргийн гаралтын нэг нөхцөл болно. Хулгайн ан, хууль бус мод бэлтгэлийг хүчтэй хоригловол түүний үнэ ханшийг өсгөхөд хүргэдэг.

б) Муу засаглал нь гэмт хэргийг өдөөх бас нэгэн шалтгаан болно. Улс орны засаглал муу, хүчгүй байх нь гэмт хэрэг зөрчлийн голлох шалтгаан болж байдаг. Муу засаглалын гол шинж болох авлига, ашиг сонирхлын зөрчил, улс төрийн хуваагдмал байдал зэрэг олон бэрхшээл манай улсын засаглалд нүүрлэсэн хэвээр байна. Хуулийн хэрэгжилт муу, гүйцэтгэлд тавих хяналт сул, хариуцлагын тогтолцоо алдагдаж байгаа нь гэмт хэргийг өөгшүүлж байдаг хүчин зүйлийн нэг юм. Тухайлбал, ойг ашиглахаас илүүтэй хамгаалах бодлого баримталснаас төлөвлөлт, хяналтгүй хууль бус мод бэлтгэл, давтамж ихтэй ой хээрийн түймэр, хөнөөлт шавжийн нөлөөгөөр ой доройтолд орж байна.

Хамгаалах бодлогоос экосистемийн тэнцвэрт байдлыг хадгалах, ойн нөөцийн хомсдол, доройтлыг зогсоох, ойг тогтвортой зүй зохистой ашиглаж, нөөцийг эдийн засгийн эргэлтэд оруулахад чиглэсэн ойн тогтвортой менежментэд шилжих явдал өнөөгийн засаглалын тулгамдсан асуудал болоод байна. Нутгийн иргэд нөхөрлөл байгуулж ойн санг гэрээгээр эзэмших хүсэл сонирхлыг нэмэгдүүлэх үйл ажиллагааг доголдуулж, төрийн өмчийн ойг гэрээгээр эзэмшиж хамгаалсны төлөө олгох урамшуулал байдаггүйгээс тэдний үйл ажиллагаа доголдож, гэрээгээ цуцлах,

гаргасан зардлаа нөхөхийн тулд элдэв хууль бус үйл ажиллагаа явуулах байдал гарч эхэлсэн.

Монгол Улсын хэмжээнд байгаль орчныг хамгаалах чиглэлээр хамгийн их хууль тогтоомж, эрх зүйн акт, гэрээ конвенц хэрэгжиж байна. Тухайлбал, байгаль орчны салбарт 30 гаруй хууль, 200 гаруй эрх зүйн акт, олон улсын конвенц 14, олон улстай 60 гаруй гэрээ хэлэлцээр хийжээ.

Ой, ургамлыг хамгаалах чиглэлээр Байгаль орчныг хамгаалах тухай хууль, Байгалийн нөөц ашигласны төлбөрийн тухай хууль, Ойн тухай хууль, Байгалийн ургамлын тухай хууль, Эрүүгийн болон Зөрчлийн тухай хууль, тэдгээрийг дагалдан гарсан олон дүрэм журам зэрэг эрх зүйн орчин хангалттай сайн бүрдсэн хэдий ч зарим хууль тогтоомж нь ойлгомжгүй, зарим заалт нь өөр хоорондоо зөрчилтэй, хийдэл, цоорхойтой байгаа нь үр нөлөөтэй хариуцлагын тогтолцоо, хамгаалалт болж чадахгүй байна. Тухайлбал, Эрүүгийн хуулийн 24.6-д заасан хууль бусаар мод бэлтгэх гэмт хэргийн заалт, Зөрчлийн тухай хуулийн 7.9-д заасан ойн тухай хууль зөрчих зарим заалтууд нь давхардсан, гэмт хэрэг, зөрчил хоёрыг ялгахад хууль хэрэгжүүлэгч нарт хүндрэл учруулж байгаа зэрэг асуудлууд байна.

Хууль тогтоомж нэг мөр ойлгогдохгүй, хамгаалах ёстой объект руугаа чиглэж чадахгүй, сул тааруу хууль гарах нь гэмт хэрэгтнүүдэд ял завших боломжийг олгож, гэмт хэрэг, зөрчлийг нэмэгдүүлдэг.

Өөрийн хэрэгцээндээ түлээ түлш авах, ахуйн зориулалтаар түүж бэлтгэх ургамлын зөвшөөрөл олгож, хяналт тавих хуулийн заалтуудыг орон нутагт хэвшүүлээгүйн улмаас байгалийн баялгийг ямар нэгэн төлбөр хураамжгүй хүртэх сэтгэлгээ орон нутгийн иргэдэд бий болжээ.

в) Төрийн байгууллагын чадавх, алба хаагчдын идэвх санаачилга, ур чадвар, мэдлэг дутмаг байдал гэмт хэргийн шалтгааны нэг мөн. Засгийн газрын 2014 оны 255 дугаар болон 2016 оны 76 дугаар тогтоолын дагуу 21 аймагт 38 сум дундын ойн анги, 5 сумын ойн анги, аймгуудын Байгаль орчин, аялал жуулчлалын газрын дэргэд 8 ойн алба ажиллаж, орон нутагт ойн нөөц баялгийг зохистой ашиглах хамгаалах, нөхөн сэргээх бодлогыг хэрэгжүүлэх ажлыг хариуцаж байна. Орон нутагт ойн ангиуд байгуулагдаж, ойн аж ахуйн арга хэмжээг мэргэжлийн түвшинд зохион байгуулах удирдлагын шинэ тогтолцоо бий болсон ч ойн ангиудыг чадавхжуулах, материаллаг баазыг бэхжүүлэх ажил дутмаг байна.

Төрийн байгууллагаас байгалийн баялгийг ашиглах төрөл бүрийн зөвшөөрлийг олгодог учраас авлига, хээл хахуульд өртөх, эрх мэдэл, албан тушаалаа урвуулах, хэтрүүлэх, ашиг сонирхлын зөрчилтэй ажиллах, хяналт шалгалтыг дутуу хагас явуулах, бүрэн хянахгүй байх зэрэг хууль бус үйлдэл тасрахгүй байна. Төрийн байгууллагын ялангуяа, цагдаа, прокурор болон мэргэжлийн хяналтын байгууллагын үйл ажиллагааны төсөв бага байгаа нь энэ төрлийн гэмт хэрэг, зөрчлийн гаралтад шууд нөлөөлж байна. Мөн хууль хяналтын байгууллага ялангуяа, цагдаагийн

байгууллагын ажлын ачаалал их, төсөв хөрөнгийн хүрэлцээ дутмагаас хүний эрх, эрх чөлөөг хамгаалах, хуулиар хүлээсэн үндсэн үүргээ хэрэгжүүлэхэд бэрхшээл учирдаг.

Гэмт явдал аяндаа урсгалаараа гарахаа больсон төдийгүй нийгмийн хор аюул нь улам бүр өсөн нэмэгдэж, тэдгээртэй тэмцэх арга, хэрэгсэл, урьдчилан сэргийлэх ажлыг шинэ тутам арга барилд шилжүүлэх цаг үе бидний өмнө тулгарч, гэмт хэрэгтэй тэмцэхэд шинжлэх ухааны болон нийгмийн бусад салбаруудын мэдлэг, хамтын ажиллагаа илүү ихээр шаардагдах болжээ.

Хүрээлэн буй орчны эсрэг гэмт хэргийн тоо өсөж байгаа хэдий ч хэргийн шийдвэрлэлт буурах хандлагатай байгаа нь төрийн алба хаагчдын идэвх санаачилга, сэтгэл, мэргэжлийн ур чадвар, мэдлэг дутмаг байгаатай дам байдлаар холбоотой. Энэ төрлийн гэмт хэргийг мөрдөхөд байгаль орчны олон хууль, дүрэм журмыг мэддэг байхаас гадна, байгаль орчин, экологийн зохих мэдлэг зайлшгүй шаардлагатай байдгаараа бусад хэргээс онцлог.

г) Иргэдийн эрх зүйн мэдлэг, соёл, ёс суртахууны төлөвшилт дорой байгаа нь гэмт хэргийн шалтгааны нэг мөн. Хууль бусаар мод, байгалийн ургамал бэлтгэж байгаа иргэдийн ихэнх нь тодорхой эрхэлсэн ажилгүй, зөвхөн гэмт үйлдлийн замаар мөнгө төгрөг олох сонирхолтой. Өөрөөр хэлбэл, бага зардал гаргаж ихээхэн хэмжээний орлого олох хүсэлтэй. Шударгаар хөдөлмөрлөх хүсэлгүй байна. Нөгөөтээгүүр хямд, өртөг зардлаа олж л байвал хулгайн буюу хууль бус аргаар бэлтгэгдсэн юуг ч өөрт хэрэгтэй бол авах гэсэн иргэдийн сэтгэлгээ хүчтэй нөлөөлж байна. Хууль бусаар мод бэлтгэгдэж байгаа нь алсдаа бидний хүрээлэн буй орчинд нөлөөлнө гэдгийг үнэндээ ухамсарладаггүй, байгалийн баялаг нөөцийг барагдахгүй юм мэтээр авирладаг.

д) Мэдээллийн хурдтай сүлжээ нь гэмт хэргийн гаралтад нөлөөлж байна. Хэдийгээр техник технологи хүний амьдралд ихээхэн нөлөөлж, амьдрах хэв маягийг өөрчилж байгаа сайн талтай ч орчин үеийн техник технологи, ялангуяа мэдээллийн технологийг гэмт этгээдүүд гэмт үйлдлээ хийхдээ ашиглаж байна. Мэдээллийн технологийн дэвшил нь гэмт хэрэг үйлдэх чухал хэрэгсэл болсон. Тухайлбал, хууль бусаар бэлтгэсэн модоо худалдан борлуулах, мөнгө төгрөгөө харилцан өгөлцөж авалцах, хяналт шалгалт байгаа эсэхийг тодруулах, харилцан мэдээлэл солилцох, гэмт үйлдлийг удирдах, хууль бусаар мод, байгалийн ургамал бэлтгэх захиалга авах гэх мэтчилэн янз бүрийн зорилгоор ашиглаж байна. Цахим ертөнц нь гэмт хэргийн талаарх мэдээллийг маш хурдан тарааж, нийгмийн сэтгэл зүйд нөлөөлж байна. Ялангуяа байгалийн ургамал ихээр ургасан газар, ашигт малтмал алт, өнгөт чулуу илэрлээ гэх мэдээлэл асар хурдтай тархаж хэдэн зуугаараа төд удалгүй ирж байгаль орчныг сүйтгэж байна.

8.3 ХҮРЭЭЛЭН БУЙ ОРЧНЫ ЭСРЭГ ГЭМТ ХЭРЭГТЭЙ ТЭМЦЭХЭД АВЧ ХЭРЭГЖҮҮЛЭХ ЗАРИМ САНАЛ

- Гэмт хэрэгтэй тэмцэх, урьдчилан сэргийлэх ажил нь юуны өмнө хүн амын амьжиргааны түвшнийг дээшлүүлж, ядуурлыг бууруулснаар үр дүнд хүрэх учиртай. Үүний тулд төрөөс шударга өрсөлдөөнийг дэмжих, гадаадын хөрөнгө оруулалтыг дэмжих, аялал жуулчлалыг хөгжүүлэх, ажлын байрыг бий болгох орчин нөхцөлийг бүрдүүлэх, бизнесийн үйл ажиллагаанд хэтэрхий хутгалдан орохгүй байх, татвараар дарамтлахгүй байж эдийн засгийн хөгжлийг зөв голдиролд оруулах
- Байгаль орчны аюулгүй байдлын хамгаалалтад эрх зүй голлох үүрэгтэй боловч нөөц сайтай, хүчтэй хуультай байх, хувь хүн болон хуулийн этгээдийн хүлээх хариуцлагыг өндөржүүлэх
- Манай өвөг дээдэс байгаль дэлхий, уул усанд элдэв идээ ундаагаар тахил өргөн гол усыг бохирдуулахыг цээрлэж, амьтны амь таслахыг нүгэлд тооцож байсан тэр уламжлал, шашны зан үйлийг сэргээж өргөнөөр ашиглах нь иргэдийн экологийн ухамсарт нөлөөлөх нэгэн гол арга зам болно. Хүүхэд залуучуудад багаас нь экологийн боловсрол олгох, байгаль орчныг хайрладаг, хамгаалдаг сэтгэлгээг суулгах, байгаль орчныг хамгаалах үйл ажиллагаанд шашны зан үйлийг ашиглах, хууль бус аргаар олсон ашиг орлого, мөнгө ашиглахгүй байх ухамсартай болгох, соёлжуулах зэрэг ажил, арга хэмжээг тогтмол тасралтгүй, үе шаттай зохион байгуулах
- Ойн доройтол, хомсдолоос сэргийлэх зорилгоор үйлдвэрлэлийн зориулалттай нойтон модны хэрэгцээг импортын модоор, иргэдийн ахуйн хэрэглээний модыг ойн арчилгаа, цэвэрлэгээнээс гарах модоор хангах бодлого баримтлан ажиллаж байгааг цаашид үргэлжлүүлэх
- Манай орны модны онцлогт тохирсон, мод, модон материалыг бүрэн гүйцэд боловсруулах ялангуяа, ойн цэвэрлэгээ хаягдлаас гардаг материалыг хэрэглээний хүртээмжтэй, чанартай боловсруулах технологи бий болгох (ер нь мод боловсруулах үр ашигтай, чанартай, хэрэглээнд тохирсон өндөр технологийг хөгжүүлэх)
- Хүйтний улиралд төв, суурин газрын түлшний хэрэгцээг модноос өөр эсвэл мод бага хэрэглэдэг бүтээгдэхүүн, материалаар орлуулах, цахилгаан, хийн түлшний үнийг хямдруулах, хэрэглээг нэмэгдүүлэх тууштай, далайцтай бодлого хэрэгжүүлэх
- Мод, модон материалыг худалдаалах, борлуулах аж ахуйн нэгжийг Монгол Улсад мөрдөгдөж байгаа хууль тогтоомж, дүрэм журам, стандартыг баримтлан ажиллуулахад тавих хяналтыг чангатгаж, олон цэгээс бус нэг цэгээс худалдан борлуулах үйл ажиллагааг явуулах
- Хууль хяналтын байгууллагуудын нэгдмэл хамтын болон харилцан ажиллагааг мэргэжлийн түвшинд гаргаж, алба хаагчдын ур чадварыг дээшлүүлж, албандаа сэтгэл зүтгэлтэй санаачилгатай ханддаг үзлийг төгөлдөржүүлэх
- Гэмт хэрэгтэй тэмцэх үйл ажиллагааны төсөв зардлыг хангалттай хэмжээнд нэмэгдүүлэхийн зэрэгцээ орчин үеийн техник ялангуяа, өндөр технологийг

үйл ажиллагаандаа ашиглах, экологийн цагдаагийн алба нь энэ төрлийн гэмт явдалтай тэмцэх цогц бодлого, стратеги боловсруулж, хэрэгжүүлэх

- Байгаль орчныг хамгаалахад иргэдийн нөхөрлөл, иргэний нийгмийн байгууллагыг зөв чиглүүлж, үйл ажиллагааны үр дүнг нийтэд сурталчлах, гэмт хэрэгтэй тэмцэхэд олон нийтийн туслалцааг цаг алдалгүй авч байх тогтолцоог бий болгох
- Байгалийн нөөц баялгийг ашиглах зөвшөөрлийн тогтолцоог олон нийтэд ил тод болгох, авлигал, хээл хахуулиас ангид байх бүхий л ажлыг зохион байгуулах шаардлагатай.

8.4 БАЙГАЛИЙН УРГАМЛЫГ УЛСЫН ХИЛ ДАВУУЛАН ХУДАЛДААЛАХ ГЭМТ ХЭРЭГ, ЗӨРЧИЛ, ТҮҮНИЙ ОНЦЛОГ

Байгалийн нэн ховор, ховор ургамлыг хууль бусаар улсын давуулан худалдаалах хэрэг, зөрчлийг илрүүлэх, хяналт тавих, шалган шийдвэрлэхэд хууль тогтоомжид заасан эрх бүхий байгууллагын албан тушаалтнууд хэрэгжүүлж байдаг.

Монгол Улсын Хилийн тухай хуульд “хил залгаа улстай хилийн асуудлаар байгуулсан Монгол Улсын олон улсын гэрээг үндэслэн улсын хилийг тодорхой байлгах, хилийн зөрчлөөс урьдчилан сэргийлэх, улсын хилээр зорчигч, тээврийн хэрэгсэл, бараа, мал, амьтан, ургамал, тэдгээрийн гаралтай түүхий эд, бүтээгдэхүүнийг нэвтрүүлэх хилийн дэглэмийн зорилго чиглэгдэх бөгөөд зорчигч, тээврийн хэрэгсэл, бараа, мал, амьтан, ургамал, тэдгээрийн гаралтай түүхий эд, бүтээгдэхүүнд хяналт шалгалт хийх зорилгоор хилийн боомтод улсын хил хамгаалах, гааль, мэргэжлийн хяналтын байгууллага, виз бүртгэлийн асуудлыг шийдвэрлэх зорилгоор гадаадын иргэн, харьяатын байгууллага ажиллана” гэж заажээ.

Энэ заалтын дагуу тухайн байгууллагын эрх бүхий албан тушаалтан өөрсдийн эрх хэмжээний дотор хяналт шалгалтыг явуулна. Зорчигч, тээврийн хэрэгсэл хилийн боомтод тогтоосон замаар нэвтрэх бөгөөд улсын хил хамгаалах, гааль, мэргэжлийн хяналтын байгууллагын албан хаагчдад шалгуулах үүрэгтэй.

Хууль бусаар байгалийн ургамал улсын хилээр нэвтрүүлэх зөрчилд Зөрчлийн тухай хуулийн 7.3 дугаар зүйлд заасан “Ховордсон амьтан, ургамал, тэдгээрийн гаралтай эд зүйлийн гадаад худалдааг зохицуулах тухай хууль зөрчих” заалтаар хариуцлага хүлээлгэж холбогдох шалгалтыг хилийн төлөөлөгч, орлогч, туслагч болон гааль, мэргэжлийн хяналтын байцаагч нар явуулна. Харин улсын хилийн дэглэм зөрчсөн үйлдэлд хилийн албаны эрх бүхий албан тушаалтан зөрчлийг шалган шийдвэрлэнэ. Улсын хил дээр үйлдэгдэх зөрчил, түүнийг хэрхэн шийдвэрлэх талаар “Хүрээлэн буй орчны эсрэг гэмт хэрэг, зөрчлийг мөрдөн шалгах, хянан шийдвэрлэх: Хууль бусаар ан агнах гэмт хэрэг, зөрчлийг мөрдөн шалгах, хянан шийдвэрлэхэд анхаарах асуудлууд” сургалтын гарын авлагын 155-160, 172-173 дугаар хуудаснуудаас дэлгэрүүлэн үзнэ үү.

“Барааны хилийн хяналтын үйл ажиллагааг уялдуулах тухай олон улсын конвенц”¹-ийн IY бүлгийн 11 дүгээр зүйлийн 1 дэх хэсэгт “Энэ конвенцын аль ч заалт нийгмийн хэв журам сахиулах, мөн тухайлбал нийгмийн аюулгүй байдал, ёс суртахуун, эрүүл мэнд, эсхүл хүрээлэн буй орчин, соёлын өв, ...хамгаалах зорилгоор импорт, экспорт, эсхүл дамжин өнгөрөхөд тавьсан хориг, эсхүл хязгаарлалтыг мөрдөхөд саад болохгүй” гэсэн конвенцын 1 дэх хэсэгтэй уялдуулж Үндэсний аюулгүй байдлын тухай хуульд заасан ургамал, тэдгээрийн гаралтай эд зүйлийг хууль бусаар улсын

1 Барааны хилийн хяналтын үйл ажиллагааг уялдуулах тухай олон улсын конвенц 1982 оны 10 дугаар сарын 21-ний өдөр батлагдаж, 1987 оны 9 дүгээр сарын 12-ны өдөр хүчин төгөлдөр болсон. Монгол Улс 2007 оны 5 дугаар сарын 04-ний өдөр нэгдэн оржээ.

хилээр нэвтрүүлэхийг таслан зогсоох тусгайлсан чиг үүргийг гаалийн алба гүйцэтгэж байна.

2004-2008 оны хооронд 9577 зүйл ургамал зүүн өмнөд Азийн бүс нутгаас олон улсын хэмжээнд худалдаалагдсан байдаг байна. Хамгийн том худалдан авагч нь БНХАУ байдаг бөгөөд ихэнхдээ хоол хүнс болон эмчилгээний зорилгоор хэрэглэдэг байна.

Манай улсын хувьд нэн ховор, ховор ургамлыг ихэвчлэн өмнөд хөрштэй хиллэсэн хилийн боомтоор хууль бусаар хил нэвтрүүлэх үйлдэл гарч байна. Жишээ дурдвал, Дорноговь аймгийн Замын-Үүд хилийн боомтоор 2012 оны 12 дугаар сард манай улсын иргэн тээврийн хэрэгслээр улсын хил нэвтрэхдээ машиныхаа кабины сандлын дор 45 кг хуш модны самрыг нууж улсын хилээр гаргахыг завдсан хэрэг гарч байв. Мөн БНХАУ-ын иргэд бүлэглэн 2016 оны 1 дүгээр сард Дорнод аймгийн Чойбалсан сумын нутаг дэвсгэрт байрлах Хавирганы хилийн боомтоор 15,400,000 төгрөгийн үнэ бүхий ховор ургамал болох дэрвэгэр жиргэрүүг (308 кг), 2018 оны 12 дугаар сард Москва - Улаанбаатар - Бээжин гарах чиглэлийн галт тэргэнд БНХАУ-ын иргэн Зи нь улсын хилээр нэвтрэхдээ 400 гр ургамал авч явсан, түүнчлэн 2019 оны 4 дүгээр сард Гашуунсухайт хилийн боомтын нүүрсний терминалын гарах чиглэлээр манай улсын иргэн Норд бенз маркийн авто машиныг жолоодон нэвтрэхдээ чиргүүлдээ 45 шуудай буюу 1350 кг дэрвэгэр жиргэрүүг, мөн энэ чиглэлээр 2019 оны 5 дугаар сард Норд бенз маркийн авто машины чиргүүлд 7 шуудай буюу 125 кг чихэр өвсийг, Дорноговь аймгийн Хатанбулаг сумын Ханги-Мандал хилийн боомтоор 2019 оны 5 дугаар сард манай улсын иргэд Фургон маркийн тээврийн хэрэгслийн суудлын доод тал болох моторын хажуу хэсэгт зориудаар давхар хана хийн тоноглож 6,05 кг дэрвэгэр жиргэрүү гэх мэт ховор ургамлыг нуун далдалж гаргахыг завдсан зэрэг хэрэг зөрчлүүд гарсаар байна.

Мөн Дорноговь аймгийн Хатанбулаг сумын Ханги-Мандал хилийн боомт, хилийн бүсэд 2019 оны 11 дүгээр сард манай улсын иргэд өөрсдийн байр сууцандаа цагаан өнгийн 45 шуудайтай, 44 хар уутанд хийж скочдож бэлдсэн, нийт 551 кг дэрвэгэр жиргэрүүг хилээр нэвтрүүлэхээр бэлтгэсэн байсныг илрүүлжээ.

Зураг 56. Ургамлыг хууль бусаар хилээр нэвтрүүлэхдээ тээврийн хэрэгслийг нуувч болгон ашигласан байдал





Зураг 57. Хова маркийн тээврийн хэрэгслийн ачааны тэвшинд ургамлыг нүүрсээр өнгөлөн далдалсан байдал



2020 оны 8 дугаар сард Өмнөговь аймгийн Гашуун сухайт хилийн боомтын нүүрсний терминалын гарах чиглэлд Хова маркийн тээврийн хэрэгслийн ачаанд нүүрсээр өнгөлөн далдалж 40 шуудай буюу 600 кг дэрвэгэр жиргэрүүг, Сүхбаатар аймгийн Бичигтийн хилийн боомтоор 2020 оны 6 дугаар сард тээврийн хэрэгслээр 679 ширхэг гацуур, 32,000 ширхэг хайлаас модны суулгацыг улсын хилээр хууль бусаар нэвтрүүлэхээр тус тус завдсан хэргүүд гарсан байна.

Эдгээр бодит жишээ баримт, судалгаанаас үзэхэд, манай орны ховор ургамал болох дэрвэгэр жиргэрүү, чихэр авс, цагаан гоёо, хушны самар болон олон зүйлийн модны суулгац зэрэг ургамлыг хууль бусаар нэвтрүүлэхдээ тээврийн хэрэгслийн эд ангийг нуувч болгон ашиглах, биедээ нуух аргуудаар үйлдэж байна.

Гаалийн хяналт шалгалт явуулахад анхаарах зарим зүйл. Гаалийн улсын байцаагч байгалийн ургамлыг зохих зөвшөөрлийн дагуу гаргаж байгаа зорчигчдоос гаалийн бүрдүүлэлтийн дараах бичиг баримтуудыг шаарддаг байна. Үүнд:

1. Гадаад төлбөрийн нэхэмжлэл
2. Баглаа боодлын жагсаалт (packing list)
3. Экспорт, импортын гэрээ
4. Хорио цээрийн тодорхойлолт (Ургамлын эрүүл ахуйн гэрчилгээ)
5. Гарал үүслийн гэрчилгээ
6. Тусгай зөвшөөрөл
7. Лабораторийн дүгнэлт (Мэргэжлийн хяналтын ерөнхий газрын шинжилгээний дүгнэлт) зэрэг болно.

Зөрчил шалган шийдвэрлэх тухай хуульд заасан харьяаллын дагуу гаалийн байгууллага Зөрчлийн тухай хуулийн 7.3-д заасан “Ховордсон амьтан, ургамал, тэдгээрийн гаралтай эд зүйлийн гадаад худалдааг зохицуулах тухай хууль зөрчих”¹ үйлдэлд зөрчил шалган шийдвэрлэх ажиллагаа явуулахаар байна. Энэ хуулийн тухайн хэсгийн агуулгад “...ховор, нэн ховор амьтны жагсаалтад ороогүй боловч Зэрлэг амьтан ба ургамлын аймгийн ховордсон зүйлийг олон улсын хэмжээнд худалдаалах тухай Конвенцын хавсралтад орсон амьтан, ургамал, эсхүл тэдгээрийн гаралтай эд зүйлийг зохих зөвшөөрөлгүйгээр улсын хилээр нэвтрүүлсэн бол...”, гэсэн тэй харьцуулж, энэ хуулийн 11.21.11-д “Тарифын бус хязгаарлалт тогтоосон барааг энэ зүйлийн 1 дэх хэсэгт заасан аргаар гаалийн хилээр хууль бусаар нэвтрүүлсэн, эсхүл нэвтрүүлэхийг завдсан бол тухайн зөрчилд холбогдох барааг хурааж, эсхүл үнийг гаргуулж хүн, хуулийн этгээдийг нөхөн төлүүлэх, татварын дүнгийн 50 хувьтай тэнцэх хэмжээний төгрөгөөр торгоно” гэсэн зохицуулалтын зүйлчлэлийг гаалийн улсын байцаагчид нэг мөр ойлгож, хуулийг зөв хэрэглэж хэвших нь чухал юм.

¹ Зөрчлийн тухай хуулийн 7.3 дугаар зүйлд заасан “Ховордсон амьтан, ургамал, тэдгээрийн гаралтай эд зүйлийн гадаад худалдааг зохицуулах тухай хууль зөрчих” зөрчлийн шинж, шалгах арга тактик, анхаарах зүйлийн талаар “Хүрээлэн буй орчны эсрэг гэмт хэрэг, зөрчлийг мөрдөн шалгах, хянан шийдвэрлэх: Хууль бусаар ан агнах гэмт хэрэг, зөрчлийг мөрдөн шалгах, хянан шийдвэрлэхэд анхаарах асуудлууд” сургалтын гарын авлагаас үзнэ үү.

8.5 ХУУЛЬ БУСААР МОД, БАЙГАЛИЙН УРГАМАЛ БЭЛТГЭХ ГЭМТ ХЭРЭГ, ЗӨРЧЛӨӨС УРЬДЧИЛАН СЭРГИЙЛЭХ ОЛОН УЛСЫН ТУРШЛАГА, ЧИГ ХАНДЛАГА, КОНВЕНЦ

Олон улсын хэмжээнд хууль бусаар мод, байгалийн ургамал бэлтгэх гэмт хэрэг багагүй гардаг бөгөөд энэ төрлийн гэмт хэрэгтэй тэмцэх туршлага тодорхой хэмжээнд хуримтлагдсан байна. Манай улсын хувьд тодорхой зүйлийн ургамлуудыг урд хөрш рүү хууль бусаар гаргах үйлдэл хил гааль, хууль хяналтын байгууллагын шалгалтаар илэрсээр байна. Эдгээр хууль бус худалдаанд өртөж буй ургамлууд нь голдуу манай улсын нэн ховор, ховор ургамлууд байна.

Олон улсын хэмжээнд байгалийн ургамал, модыг хамгаалах, тэдгээрийн худалдаанд хяналт тавих, хууль бус үйлдлийг таслан зогсоох зорилго бүхий олон улсын зарим конвенц, гэрээ, хэлэлцээрийн талаарх товч ойлголт, агуулгыг танилцуулъя.

8.5.1. Олон улсын конвенц

Зэрлэг амьтан ба ургамлын аймгийн ховордсон зүйлийг олон улсын хэмжээнд худалдаалах тухай конвенц (CITES). Байгалийн амьтан, ургамал ховордох нэг үндсэн шалтгаан нь тэдгээрийн эд, эрхтэн, түүгээр хийсэн хүнс, эм бэлдмэл, эд хэрэглэл, гоёл чимэглэлийн зүйлийг олон улсын хэмжээнд худалдаалж, ашиг олз олох зорилгоор агнаж, олборлосноор олон зүйлийн амьтан, ургамлын нөөц багасаж, устах аюулд хүрээд байгаа бөгөөд зэрлэг амьтан, ургамлын эсрэг гэмт хэрэгтэй тэмцэх хамгийн гол олон улсын эрх зүйн баримт бичиг бол “Зэрлэг амьтан ба ургамлын аймгийн ховордсон зүйлийг олон улсын хэмжээнд худалдаалах тухай конвенц (CITES)”¹ юм. Тус конвенцыг 1973 оны 3 дугаар сарын 03-ны өдөр байгуулан үзэглэсэн байдаг бөгөөд “Convention on International Trade in Endangered Species of Wild Fauna and Flora” хэмээх Англи нэршлийн товчлол болох “CITES” буюу анх гарын үсэг зурсан хотын нэрээр “Вашингтоны конвенц” хэмээн дэлхий нийтэд түгэн мөрдөж буй энэ акт нь амьтан, ургамлын ховордсон зүйлийг олон улсын хэмжээнд худалдаалах үйл явцыг хянан зохицуулдаг олон улсын эрх зүйн үндсэн баримт бичиг юм. Одоогийн байдлаар тус конвенцыг 183 улс орон (талууд) хүлээн зөвшөөрч, нэгдэн ороод байна. Монгол Улсын хувьд УИХ уг конвенцод нэгдэн орох тухай хуулийг 1995 оны 5 дугаар сарын 04-ний өдөр баталж, улмаар 1996 оны 4 дүгээр сарын 04-ний өдрөөс энэхүү конвенц (CITES)-ын 133 дахь гишүүн орон болжээ.

“Зэрлэг амьтан ба ургамлын аймгийн ховордсон зүйлийг олон улсын хэмжээнд худалдаалах тухай конвенц (CITES)”-ийн үндсэн зорилго нь зэрлэг амьтан, ургамлын аль нэгэн зүйл олон улсын худалдаанд хэт их хэмжээгээр өртөж, устах аюулд орохоос хамгаалах явдал бөгөөд тухайн зүйлийг хамгаалахын зэрэгцээ олон улсын хяналт зохицуулалттайгаар худалдаалахад чиглэдэг. Энэ конвенц бол импортлогч

¹ Зэрлэг амьтан ба ургамлын аймгийн ховордсон зүйлийг олон улсын хэмжээнд худалдаалах тухай конвенц <https://legalinfo.mn/mn/detail/10701>, албан ёсны цахим хуудас <https://cites.org/> CITES (the Convention on International Trade in Endangered Species of Wild Fauna and Flora)

болон экспортлогчид байгалийн нөөц баялгийг ашиглахдаа олон улсын хамтын ажиллагааны түвшинд тэгш хамтран ажиллах үүрэг, хариуцлага хүлээн, дэлхийн улс орнуудад даган мөрдөж байгаа хууль эрх зүйн тогтолцоог уялдуулан зохицуулах механизм болж байдаг. Тус конвенц нь амьтан, ургамлын худалдааны талаарх мэдээ материалыг цуглуулж нэгтгэн, дүн шинжилгээ хийсний үр дүнд худалдаанд хяналт тавих хэрэгслийг бий болгох, мөн худалдаанд тавьдаг шалгууруудад үндэслэн зэрлэг амьтан, ургамлын зүйлийг ангилах арга хэрэгсэл болно.

Монгол Улсаас энэ конвенцын нэгдүгээр ба хоёрдугаар хавсралтад нийтдээ 14 зүйл хөхтөн, 72 зүйл шувуу, 8 зүйл ургамал, 2 зүйл загас, тус бүр 1 зүйл шавж, мөлхөгч багтсан байдаг. Үүнээс тус конвенцын нэгдүгээр хавсралтад 5 зүйл хөхтөн, 14 зүйл шувуу, харин хоёрдугаар хавсралтад 9 зүйл хөхтөн, 58 зүйл шувуу, 1 зүйл мөлхөгч, 2 зүйл загас, 1 зүйл шавж, 8 зүйл ургамал тус тус бүртгэгдсэн байна. Энэ конвенц (CITES)-ын хоёрдугаар хавсралтад бүртгэгдсэн Монгол орны ургамлуудыг онцлон дурдвал¹, цөлийн аргамжинцэцэг (*Cistanche deserticola*), цоохор саадганцэцэг (*Cypripedium guttatum*), томцэцэгт саадганцэцэг (*Cypripedium macranthum*), шар саадганцэцэг (*Cypripedium calceolus*), булцуут түдэнхавх (*Calypso bulbosa*), хөхөө цүнхрэг (*Neottianthe cuculata*), сэрхэн хөхөөцэцэг (*Gymnadenia conopsea*), гурвалсан шүрэнүндэс (*Corallorhiza trifida*) зэрэг 8 зүйл ургамал байдаг.

Конвенцод нэгдсэн тал тус бүр Үндэсний Удирдан зохицуулах зөвлөл ба Шинжлэх ухааны зөвлөлийг байгуулж ажиллуулах нь энэхүү конвенцын зорилгыг хангах үндсэн гол арга зам болно. Конвенцын 9 дүгээр зүйлийн 1.в болон Монгол Улсын “Ховордсон амьтан, ургамал, тэдгээрийн гаралтай эд зүйлийн гадаад худалдааг зохицуулах тухай хууль”-ийн 4 дүгээр зүйл, “Амьтны тухай хууль”-ийн 36 дугаар зүйл, “Байгалийн ургамлын тухай хууль”-ийн 17 дугаар зүйлд заасны дагуу байгаль орчны асуудал эрхэлсэн төрийн захиргааны төв байгууллагын дэргэд Конвенцыг хэрэгжүүлэхтэй холбогдсон асуудлыг зохицуулах үүрэг бүхий Удирдан зохицуулах зөвлөл, Удирдан зохицуулах зөвлөлд зөвлөгөө, зааварчилгаа өгөх үүрэг бүхий Шинжлэх ухааны зөвлөл ажиллаж байна.

Тус конвенцын 8 дугаар зүйлийн 7-д зааснаар Талууд хавсралтад орсон зүйлүүд, тэдгээрийн гаралтай эд зүйлийг худалдах талаар бүртгэл (зүйлийн нэр, эдийн хэлбэр, тоо, хүлээн авч буй орон, зөвшөөрөл, сертификатын төрөл, тоо)-ийг нэгтгэсэн тайланг жил бүр, энэхүү конвенцын заалтуудыг хэрэгжүүлэхтэй холбогдсон хууль эрх зүй, захиргаа болон зохицуулах арга хэмжээний талаарх тайланг хоёр жилд нэг удаа Конвенцын Нарийн бичгийн дарга нарын газарт хүргүүлэх үүрэг хүлээсэн байдаг бөгөөд энэ конвенцын хавсралтад орсон зүйлүүдийн худалдааны талаарх жил тутмын тайланг Нарийн бичгийн дарга нарын газарт тогтмол илгээж байна.

Монгол Улс талуудын хурлуудаас гарсан шийдвэрүүдийг дотоодын бодлого,

¹ Чимэддорж, Б., Пүрэвсүрэн, С., Тэрбиш, Х., Гомбобаатар, С., Одхүү, Б., Төвшин, Ү., Гэрэл, Н., Суран, Д. (2018). *Зэрлэг амьтан ба ургамлын аймгийн ховордсон зүйлийг олон улсын хэмжээнд худалдаалах тухай конвенц (CITES)-ын лавлах*. Дэлхийн байгаль хамгаалах сан (WWF)-ийн Монгол дахь хөтөлбөрийн газар, БОАЖЯ, МУИС, Монголын шувуу судлалын нийгэмлэг, Монгол Улсад Гэмт хэргээс урьдчилан сэргийлэх ажлыг зохицуулах зөвлөл. Улаанбаатар. 450 х.

төлөвлөлтдөө тусгах ажлыг зохион байгуулж, Конвенцын Нарийн бичгийн дарга нарын газарт тус конвенцын хэрэгжилтийн талаарх тайланг хүргүүлж, Нарийн бичгийн дарга нарын газар, конвенцын гишүүн орны удирдан зохицуулах зөвлөлтэй байнгын холбоотой, конвенцын үйл ажиллагаанд тогтмол идэвхтэй оролцож байна¹.

“Зэрлэг амьтан ба ургамлын аймгийн ховордсон зүйлийг олон улсын хэмжээнд худалдаалах тухай конвенц (CITES)” нь тодорхой зүйл болон тэдгээрийн гаралтай бүтээгдэхүүний олон улсын худалдааг хянахад чиглэнэ. Конвенцод хамаарах зүйлүүдийн импорт, экспорт, ре-экспорт нь эрх бүхий байгууллагаас олгосон зөвшөөрөл, шат дамжлагын дагуу хийгдэх ёстой байдаг. Конвенцод нэгдэн орсон тал, нэгдэж ороогүй аль нэгэн улстай зэрлэг амьтан, ургамлын ховордсон зүйл, тэдгээрийн гаралтай эд зүйлсийн худалдаа хийх тохиолдолд Конвенцын заалтыг мөрдөх үүрэг хүлээдэг. Конвенц нь дараах гурван хавсралттай бөгөөд хавсралт бүр нь ховордсон ургамал, амьтны зүйлийг агуулна. Үүнд:

Тус конвенц (CITES)-ын нэгдүгээр хавсралтад олон улсын худалдаа нь тухайн зүйлийн оршин тогтноход нөлөө үзүүлж байгаа, эсвэл нөлөө үзүүлж болох, устах аюулд орсон бүх зүйл хамаарна. Энэ конвенцын нэгдүгээр хавсралтад орсон зүйлийн худалдааг хатуу хяналт зохицуулалттайгаар явуулдаг бөгөөд арилжааны зорилгоор худалдаалахыг үндсэндээ хориглож, судалгаа шинжилгээний зорилгоор экспортлох болон импортлоход экспорт, импортын баримт бичиг бүрдүүлэхийг шаарддаг. Мөн энэ конвенц (CITES)-ын хоёрдугаар хавсралтад эдүгээ устах аюулд ороогүй ч тухайн зүйлийн цаашид оршин тогтноход харшлахаар ашиглалт явуулахгүй байх үүднээс олон улсын худалдааг хяналт зохицуулалттай явуулахгүй бол устах аюулд орж болзошгүй зүйлүүд багтдаг бөгөөд хоёрдугаар хавсралтад багтсан зүйлүүдийг арилжааны зорилгоор худалдаалж болох бөгөөд экспортлох, импортлоход экспортлогч улсын экспортын зөвшөөрлийг шаарддаг. Харин уг конвенц (CITES)-ын гуравдугаар хавсралтад аль нэгэн тал өөрийн улсын нутаг дэвсгэрийн дотор зохицуулах шаардлагатай гэж тодорхойлсон ба тэдгээрийн худалдааг хянахад бусад талуудтай хамтран ажиллах шаардлагатай хэмээн үзэж байгаа зүйлүүд багтана. Экспортлох, импортлоход гарал үүслийн гэрчилгээ болон тухайн зүйлийг энэ хавсралтад оруулсан улсаас экспортолж байгаа тохиолдолд экспортлогч улсын экспортын зөвшөөрлийг шаарддаг².

Биологийн олон янз байдлын тухай конвенц (CBD). Биологийн олон янз байдлын тухай конвенц (CBD)³-д талууд анх Рио де Жанейро хотноо 1992 оны 6 дугаар сарын 05-ны өдөр гарын үсэг зурж, улмаар 1993 оны 12 дугаар сарын 29-ний өдрөөс эхлэн мөрдөж эхэлжээ. Биологийн олон янз байдлын тухай конвенц нь Картагенагийн

- 1 Чимэддорж, Б., Пүрэвсүрэн, С., Тэрбиш, Х., Гомбобаатар, С., Одхүү, Б., Төвшин, Ү., Гэрэл, Н., Суран, Д. (2018). *Зэрлэг амьтан ба ургамлын аймгийн ховордсон зүйлийг олон улсын хэмжээнд худалдаалах тухай конвенц (CITES)-ийн лавлах*. Дэлхийн байгаль хамгаалах сан (WWF)-ийн Монгол дахь хөтөлбөрийн газар, БОАЖЯ, МУИС, Монголын шувуу судлалын нийгэмлэг, Монгол Улсад Гэмт хэргээс урьдчилан сэргийлэх ажлыг зохицуулах зөвлөл. Улаанбаатар. 450 х.
- 2 Чимэддорж, Б., Пүрэвсүрэн, С., Тэрбиш, Х., Гантулга, Б., Суран, Д., Пүрэвдорж, С., Эрдэнэбаяр, М. (2017). *Амьтан, ургамал, тэдгээрийн эд эрхтнийг таних гарын авлага*. Дэлхийн байгаль хамгаалах сан (WWF)-ийн Монгол дахь хөтөлбөрийн газар, БОАЖЯ, ХЗДХЯ, Монгол Улсад Гэмт хэргээс урьдчилан сэргийлэх ажлыг зохицуулах зөвлөл. Улаанбаатар. 242 х.
- 3 Биологийн олон янз байдлын тухай конвенц <https://legalinfo.mn/mn/detail/10697>, албан ёсны цахим хуудас <https://www.cbd.int/>

протокол¹ болон Нагоягийн протокол² гэсэн хоёр нэмэлт гэрээтэй. Одоогийн байдлаар тус конвенцод нийт 196 улс орон нэгдэн ороод байгаа бөгөөд Монгол Улсын Ерөнхий сайд 1992 онд Рио де Жанейро хотод хуралдсан НҮБ-ын Байгаль орчин ба хөгжил Бага хурлын үеэр уг конвенцод гарын үсэг зурж, УИХ-аас 1993 оны 6 дугаар сарын 01-ний өдөр соёрхон баталжээ. Харин Биоаюулгүй байдлын тухай Картагенийн протоколыг 2002 оны 11 дүгээр сарын 28-ны өдөр³ болон Биологийн олон янз байдлын тухай конвенцын Генетик нөөц болон тэдгээрийг ашигласнаас үүдэх үр ашгийг шударга, эрх тэгш хуваарилах тухай Нагоягийн протоколыг 2012 оны 12 дугаар сарын 20-ны өдөр⁴ тус тус соёрхон баталсан байна.

Тус конвенц нь нийт 42 зүйл болон 3 хавсралт хэсгээс бүрдэнэ. Энэ конвенцод нэгдэн орсон талууд ерөнхийдөө тухайн олон улсын гэрээний агуулгад тусгагдсан заалтуудыг чиглэл болгон өөрийн үндэсний бодлогын баримт бичиг, стратеги төлөвлөгөөг боловсруулж, тухайн арга хэмжээнүүдийг зохион байгуулж, гүйцэтгэх үүрэг хүлээсэн байдаг.

Бразилийн Рио де Жанейро хотод 1992 онд хуран чуулсан Дэлхийн дээд хэмжээний уулзалтаар ирээдүй хойч үедээ оршин тогтнох чадвартай дэлхийг үлдээх явдлыг баталгаажуулахын зэрэгцээ бидний хэрэгцээнд нийцэх “тогтвортой хөгжил”-ийн цогц стратегийг баталсан. Риогийн уулзалтын үеэр батлагдсан гол хэлэлцээрүүдийн нэг нь Биологийн олон янз байдлын тухай конвенц байсан юм. Энэ конвенц нь эдийн засгийн хөгжлийг чухалчилж буй өнөө үед дэлхийн экологийн тэнцвэрт байдлыг хадгалах үүргийг томъёолсон юм. Энэхүү конвенц нь экосистем, биологийн бүх зүйл, генетик нөөцийг хамран тэдгээрийн зохистой хэрэглээ, ашиглалт, хамгаалалтыг авч хэлэлцдэг дэлхийн хэмжээний анхны конвенц юм. Үүнээс гадна, конвенцын бас нэг онцлог нь энэхүү конвенцоор дамжуулж биологийн олон янз байдлыг хамгаалах үйл ажиллагаа бол хүн төрөлхтний нийтийн эрх ашиг бөгөөд хүн төрөлхтний хөгжлийн салшгүй нэг хэсэг гэдгийг хүлээн зөвшөөрсөн олон улсын хууль эрх зүйн баримт бичгийг бий болгосон явдал юм.

Биологийн олон янз байдлын тухай конвенц нь гурван зорилгыг биелүүлэхэд чиглэдэг. Үүнд: (1) биологийн олон янз байдлыг хамгаалах, (2) түүний бүрэлдэхүүн хэсгүүдийг зүй зохистой ашиглах, (3) генетик нөөцийг ашигласнаар үүсэх ашгийг тэнцвэртэй хуваарилах гэсэн гурван үндсэн зорилгын хүрээнд биологийн олон янз байдлыг хамгаалах, зохистой ашиглах үндэсний стратеги төлөвлөгөө боловсруулах чиглэлээр анхаарал хандуулан ажилладаг.

- 1 Биологийн төрөл зүйлийн тухай конвенцийн Биоаюулгүй байдлын тухай Картагены протокол <https://legalinfo.mn/mn/detail/10704>
- 2 Биологийн олон янз байдлын тухай конвенцийн Генетик нөөц болон тэдгээрийг ашигласнаас үүдэх үр ашгийг шударга, эрх тэгш хуваарилах тухай Нагоягийн протокол
- 3 Биологийн төрөл зүйлийн тухай Конвенцийн Биоаюулгүй байдлын тухай Картагений Протоколыг Монгол Улсын Засгийн газрын өргөн мэдүүлснээр соёрхон баталсугай (2002 оны 11 дүгээр сарын 28-ны өдөр) <https://legalinfo.mn/mn/detail/10230>
- 4 Биологийн олон янз байдлын тухай конвенцийн Генетик нөөц болон тэдгээрийг ашигласнаас үүдэх үр ашгийг шударга, эрх тэгш хуваарилах тухай Нагоягийн протоколыг Монгол Улсын Засгийн газрын өргөн мэдүүлснээр соёрхон баталсугай (2012 оны 12 дугаар сарын 20-ны өдөр) <https://legalinfo.mn/mn/detail/10303>

Энэхүү конвенц байгаль хамгаалах уламжлалт арга ажиллагаа ба биологийн нөөц баялгийг тогтвортой ашиглах эдийн засгийн зорилгыг хооронд нь холбож өгсөн баримт бичиг юм. Энэ конвенцын хүрээнд байгуулсан Биоаюулгүй байдлын тухай Картагенын протоколоор технологийн хөгжил, технологи дамжуулах үйл явц, үр өгөөжийг тэнцвэртэй хуваарилах зэрэг асуудал бүхий сүүлийн жилүүдэд хурдацтай хөгжиж байгаа биотехнологийн салбарыг хамруулсан байна.

Биологийн олон янз байдлыг хамгаалах тухай конвенцын Нарийн бичгийн дарга нарын газар Канадын Монреал хотод конвенцын үйл ажиллагааг эрхлэхээр үүсгэн байгуулагдсан. Тус Нарийн бичгийн дарга нарын газар нь талуудын хурал, зөвлөгөөн зохион байгуулах, тайлан тооцоо гаргах, гишүүн улс орнуудад бүх талын дэмжлэг үзүүлэх, төрийн болон төрийн бус байгууллага, талуудтай хамтран ажиллах, хөрөнгө мөнгө босгох зэрэг олон талт үйл ажиллагааг эрхлэн гүйцэтгэдэг¹.

Тус конвенцод “ховордож буй амьтан болон ургамлын зүйлийн эсрэг гэмт хэрэгтэй тэмцэхэд улс орнууд өөрийн гэсэн санаачилга гарган ажиллах”, мөн тус конвенцын 8 дугаар зүйлийн “к” заалтад “Хэлэлцэн тохиролцогч талууд аль болох боломжийнхоо хэрээр устах аюулд байгаа төрөл зүйлүүд, бүлгэмдлүүдийг хамгаалахад шаардлагатай эрх зүйн хэм хэмжээ, бусад зохицуулалтыг боловсруулж, хэрэгжүүлэх” хэмээн тус тус заасан байдаг.

НҮБ-ын Үндэстэн дамнасан зохион байгуулалттай гэмт хэргийн эсрэг конвенц.

Хэдийгээр НҮБ-ын Үндэстэн дамнасан зохион байгуулалттай гэмт хэргийн эсрэг конвенц нь байгаль орчны эсрэг гэмт хэрэгтэй тэмцэх асуудлаас илүү хүний наймаа, зэвсгийн наймаа болон цагаачдыг хууль бусаар хил давуулах асуудалд голдуу анхаарал хандуулдаг боловч сүүлийн жилүүдэд байгаль орчны эсрэг гэмт хэрэг үйлдэхэд үндэстэн дамнасан зохион байгуулалттай гэмт хэргийн бүлгүүд ихэд оролцох болсон тул энэ чиглэлд нэлээд анхаарал хандуулах болжээ. Тухайлбал, зохион байгуулалттай гэмт хэргийн бүлгүүд хууль бус түрс, мод, ургамлын худалдаанд ихээхэн оролцдог болох нь нэгэнт тогтоогдсон байна². Уг конвенцыг 2000 оны 12 дугаар сарын 12-ны өдөр баталж, улмаар 2003 оны 9 дүгээр сарын 29-ны өдрөөс мөрдөж эхэлжээ.

НҮБ-ын Хар тамхи болон гэмт хэрэгтэй тэмцэх газраас үндэстэн дамнасан зохион байгуулалттай гэмт хэрэг нь “хууль бус үйл ажиллагаанаас мөнгө олох боломжтой газар бүрд оршиж байдаг” гэж үзсэн байдаг. Их Британийн нэгдсэн вант улсын Үндэсний эрүүгийн тагнуулын алба зохион байгуулалттай гэмт хэргийг дараах шинж тэмдэгтэй байдаг гэж тодорхойлсон байна. Үүнд:

- Гэмт хэрэгт дор хаяж гурван хүн хамааралтай байна
- Гэмт хэргийн үйл ажиллагаа урт хугацаанд аль эсвэл тодорхойгүй хугацаагаар үргэлжилдэг

1 Дэлхийн байгаль хамгаалах сан (WWF)-ийн Монгол дахь хөтөлбөрийн газар, БОАЖЯ, UNEP. (2011). Биологийн олон янз байдлыг хамгаалах чиглэлээр байгуулагдсан олон улсын конвенц (Ramsar, CITES, CMS, CBD)-уудын танилцуулга. Улаанбаатар

2 Эзэн хааны нэгдсэн үйлчилгээний институт (2020). Цахим холбоос <https://shoc.rusi.org/informer/transnational-organised-environmental-crime#:~:text=In%20recent%20years%2C%20greater%20attention,the%20illegal%20trade%20in%20wildlife.&text=The%20UN%20Office%20on%20Drugs,be%20made%20from%20illicit%20activities>.

- Гэмт хэрэгтнүүд ашиг олох, аль эсвэл эрх мэдэл олж авах хүсэл эрмэлзэлтэй
- Гэмт хэрэгтнүүд ноцтой гэмт хэрэг үйлдэж байдаг¹.

Үүнтэй холбоотой нэг жишээ дурдвал, 2002 онд Рэймонд Хампфри, Вэйн Стантли болон Пээра Жунгфирапанич гэх этгээдүүд Тайланд улсаас нэгэн ховор махчин шувууг хууль бусаар хил давуулан худалдаалах гэж завдсан хэргээр ял авсан байна. Тэд махчин шувууг хуванцар хоолойнд чихэж, чемоданаар зөөвөрлөх гэж оролджээ. Хэдийгээр энэ хэрэг нь том зохион байгуулалттай гэмт хэргийн бүлгүүдийг хамарсан томоохон хэрэг биш байсан боловч Их Британийн Үндэсний эрүүгийн тагнуулын алба тухайн хэргийг зохион байгуулалттай гэмт хэрэг мөн гэж үзсэн байна. Энэ нь Үндэстэн дамнасан зохион байгуулалттай гэмт хэргийн эсрэг НҮБ-ын конвенц нь байгаль орчны эсрэг гэмт хэрэгтэй тэмцэхэд тун их хамааралтай, чухал баримт бичиг мөн болохыг илтгэсэн нэг бодит жишээ юм.

НҮБ-ын Үндэстэн дамнасан зохион байгуулалттай гэмт хэргийн эсрэг конвенцод одоогоор 190 гаруй улс орон нэгдэн ороод байгаа бөгөөд Монгол Улс тус конвенцод 2008 оны 5 дугаар сарын 16-ны өдөр нэгдэн оржээ².

НҮБ-ын Авлигын эсрэг конвенц.

Ойролцоогоор 3 жилийн өмнө буюу 2017 оны 11 дүгээр сарын 06-ны өдөр НҮБ-ын Хар тамхи болон гэмт хэрэгтэй тэмцэх газар дэлхийн засгийн газруудад “зэрлэг амьтан, ургамлын хууль бус худалдаатай тэмцэхийн тулд авлига, хээл хахуулийн асуудалтай тууштай тэмцэх шаардлагатай байна” хэмээн уриалга гаргаж байв³. Тус Хар тамхи болон гэмт хэрэгтэй тэмцэх газар нь авлига, хээл хахууль үндэстэн дамнасан зохион байгуулалттай гэмт хэргийг өдөөгөөд зогсохгүй, тухайн гэмт хэргийг улам бүр цэцэглүүлдэг гэж үзсэн бөгөөд авлига, хээл хахуулийн хэрэг нь зэрлэг амьтан, ургамлын хууль бус худалдаанд асар өргөн дэлгэрсэн байдгийг онцлон дурджээ.

Энэ санаачилгын хүрээнд Өмнөд Африкийн Иоханнесбург хотноо “Зэрлэг амьтан ба ургамлын аймгийн ховордсон зүйлийг олон улсын хэмжээнд худалдаалах тухай конвенц (CITES)”-д нэгдэн орсон талуудын 17 дугаар хуралдаанаар (CITES CoP17) анх удаа авлигын эсрэг тогтоол гаргаж баталсан бөгөөд энэхүү тогтоол нь тус конвенцод нэгдэн орсон бүх улс орон, талууд тухайн конвенцын зүйл заалтуудыг зөрчихтэй холбоотой авлига, хээл хахуулийн хэрэгтэй хатуу тэмцэж, улмаар талууд энэ конвенцын эрх зүйн зохицуулалтыг хэрэгжүүлэх, аль эсвэл биелүүлэхтэй холбоотойгоор авлигад өртсөн үйлдэл бүрийг үндэснийхээ хууль тогтоомжийн хүрээнд шийдвэрлэж байх үүрэг амлалт авсан байна.

Мөн 2016 онд НҮБ-ын Хар тамхи болон гэмт хэрэгтэй тэмцэх газраас авлига, хээл хахуулийн асуудлаар тусгайлан тайлан гаргажээ. Тус тайланг боловсруулахад

1 Мартин Робертс., Ди Күүк. (2002). Зэрлэг ан амьтны наймаа болон зохион байгуулалттай гэмт хэрэг. Британийн Криминологийн нийгэмлэг. Цахим холбоос https://www.academia.edu/8000235/Wildlife_Trafficking_and_Organised_Crime

2 <https://legalinfo.mn/mn/detail/10028>, НҮБ-ын Хар тамхи болон гэмт хэрэгтэй тэмцэх газар (2020). Цахим холбоос https://treaties.un.org/pages/ViewDetails.aspx?src=TREATY&mtmsg_no=XVIII-12&chapter=18&clang=_en

3 НҮБ-ын Хар тамхи болон гэмт хэрэгтэй тэмцэх газар (2020). Цахим холбоос <https://www.unodc.org/unodc/en/press/releases/2017/November/links-between-corruption-and-wildlife-crime-highlighted-at-un-anti-corruption-conference.html>

Зэрлэг амьтан, ургамлын эсрэг гэмт хэрэгтэй тэмцэх олон улсын консорциум¹-аас туслалцаа дэмжлэг үзүүлсэн байна. Энэ тайланд нийт 7000 гаруй нэн ховордсон зэрлэг амьтан, ургамлын зүйлийг 120 гаруй улс орны хэмжээнд хууль бусаар худалдаалдаг болохыг тогтоож, үүнийг өдөөж буй гол хүчин зүйлүүдийн нэг нь авлига, хээл хахууль болохыг илрүүлсэн ажээ. Ийм учраас Зэрлэг амьтан, ургамлын эсрэг гэмт хэрэгтэй тэмцэх консорциум нь авлига, хээл хахуулийн эсрэг хэд хэдэн заавар зөвлөмж боловсруулан гаргажээ. Уг консорциум нь CITES, ИНТЕРПОЛ, НҮБ-ын Хар тамхи болон гэмт хэрэгтэй тэмцэх газар, Дэлхийн банк, Дэлхийн гаалийн байгууллагуудаас бүрддэг байна.

Манай улсын хувьд НҮБ-ын Авлигын эсрэг конвенцод 2005 оны 4 дүгээр сарын 29-ний өдөр гарын үсэг зурж, 2006 оны 1 дүгээр сарын 11-ний өдрөөс мөрдөж эхэлжээ².

8.5.2. Урьдчилан сэргийлэх арга ба олон улсын туршлага

Зэрлэг амьтан болон ургамал, тэдгээрийн эд эрхтэн, бүтээгдэхүүнийг хууль бусаар худалдаалах гэмт хэрэг нь шинж чанарын хувьд олон талуудыг хамардаг байна. Тухайлбал, тус гэмт хэрэг нь дээд буюу шийдвэр гаргах хэмжээнд Засгийн газрын байгууллагуудыг хамардаг бол доод шатанд хууль сахиулах үйл ажиллагааг гардан гүйцэтгэдэг төрийн байгууллагууд болон иргэд, олон нийтийг хамардаг байна. Үүнээс үзвэл, хууль бусаар мод, байгалийн ургамлыг бэлтгэх болон худалдаалах гэмт хэргээс урьдчилан сэргийлэх гурван үндсэн чиглэл байна. Үүнд:

- 1) Үндэсний хууль тогтоомжийг чангатгах
- 2) Хууль сахиулагчдын ур чадварыг дээшлүүлж, үйл ажиллагаанд нь дэмжлэг үзүүлэх
- 3) Олон нийтийн мэдлэг, хандлага, боловсролыг сайжруулахад чиглэсэн соён гэгээрүүлэх арга хэмжээ, ажиллагаанууд зохион байгуулах зэрэг болно.

1) Үндэсний хууль тогтоомжийг чангатгах. Зэрлэг амьтан болон ургамал, тэдгээрийн эд эрхтэн, бүтээгдэхүүнийг хууль бусаар худалдаалах гэмт хэрэг нь олон улсын дөрвөн гэрээ конвенцоор зохицуулагддаг болохыг дээр дурдсан билээ. Чухам эдгээр гэрээ конвенцыг гишүүн улс орнууд өөрсдийн үндэсний хууль тогтоомжид буулган ямарваа нэгэн хэрэг зөрчил гарсан тохиолдолд гэмт хэрэгтнүүдийг шийтгэх ёстой. Гэтэл бодит байдал дээр үндэсний хууль тогтоомжууд тодорхойгүй байдгаас гадна, хоцрогдсон, учир дутагдалтай бөгөөд хуулийн цоорхой ихтэй байна. Мөн байгаль орчны эсрэг хэрэг, зөрчил үйлдсэн гэмт хэрэгтнүүдэд оногдуулах ял шийтгэлийн бодлого хэт сул байх үзэгдэл мөн түгээмэл байна.

Тиймээс гишүүн улс орнуудын Засгийн газар, хууль боловсруулагчид дээрх олон улсын гэрээ, конвенцын хүрээнд хүлээсэн үүргээ хамгийн түрүүнд сайтар ухамсарлан үндэсний хууль тогтоомжийг боловсруулж, батлахдаа хоорондын уялдаа холбоонд сайтар анхаарч, тухайн зүйл заалт чухам ямар үйлчилгээтэй байхыг тодорхойлж өгөх шаардлагатай. Өөрөөр хэлбэл, улс орнууд үндэсний хэмжээнд өөр өөрсдийн

1 International Consortium on Combating Wildlife Crime (ICWC)

2 НҮБ-ын Хар тамхи болон гэмт хэрэгтэй тэмцэх газар (2020). Цахим холбоос <https://www.unodc.org/unodc/en/corruption/ratification-status.html>

хууль эрх зүйн орчныг боловсронгуй болгон сайжруулж, тус гэмт хэрэгтэй тэмцэх хуулийн механизмыг улам төгөлдөржүүлэх хэрэгтэй юм.

НҮБ-ын Хар тамхи болон гэмт хэрэгтэй тэмцэх газраас боловсруулсан гарын авлагад үндэсний хэмжээнд зэрлэг амьтан болон ургамлын эсрэг гэмт хэргийг ерөнхийдөө гурван төрлийн хуулиар зохицуулдаг болохыг онцолжээ¹. Үүнд:

1. Зэрлэг амьтан болон ойн тухай хууль
2. Зэрлэг амьтан болон ургамлын зүйлийг хамгаалах тухай хууль
3. Эрүүгийн хууль зэрэг байна.

Гэхдээ тухайн гарын авлага нь үндэсний хууль тогтоомж бүр өөр өөрийн гэсэн онцлогтой байхыг хүлээн зөвшөөрдөг бөгөөд “зөвхөн нэг загвар бүх улс оронд тохирно” гэдэг үзэл баримтлалаас татгалздаг. Тус гарын авлагад хууль боловсруулагчид дараах арга хэмжээг авсан тохиолдолд үр дүнтэй үндэсний хууль тогтоомжийг боловсруулж чадна² хэмээн үзжээ. Үүнд:

- Хэт өргөн хүрээтэй хууль батлахаас зайлсхийх - Шийдвэр гаргагчид шинээр хууль боловсруулж байгаа тохиолдолд өөрийн нөөц бололцооноос хэт давсан буюу хийсвэр, хүссэн зорилгодоо хүрэхэд тохиромжгүй аль эсвэл нийгэмд хүлээн зөвшөөрөгдөхгүй хуулийн төсөл боловсруулахаас зайлсхийх хэрэгтэй.
- Тусгай зөвшөөрөл болон лиценз авахад ямар ч шаардлагагүй нэмэлт нөхцөл үүсгэхээс зайлсхийх - Иймэрхүү янз бүрийн нэмэлт нөхцөл үүсгэснээр Засгийн газар өөрийн гүйцэтгэх агентлагууд болон хувийн хэвшилд нэмэлт ачаалал бий болгож, улмаар тэдний нөөц бололцоог шавхдаг ба авлига, хээл хахууль цэцэглүүлэх боломжийг бүрдүүлж өгдөг. Тиймээс зөвхөн бодит зорилгод нийцсэн хяналтын механизм тогтоох шаардлагатай.
- Ил тод байдал болон хариуцлагыг сайжруулах - Эдгээр зүйлсийг хэрэгжүүлснээр аливаа хууль бус үйлдлийг илрүүлэхэд илүү тод бөгөөд амар хялбар болно.
- Ойн менежментийг хэрэгжүүлэхэд орон нутгийн төрийн бус байгууллагуудын оролцоог дэмжиж, нэмэгдүүлэх - Ойн сан, байгалийн ургамлыг хамгаалахад орон нутгийн ард иргэдийн оролцоо асар чухал. Тэдний туслалцаа болон дэмжлэггүйгээр хууль сахиулагчид ойн сан, ургамлыг хамгаалахад асар хүндрэлтэй.
- Шинээр боловсруулсан хуулийг батлахдаа олон нийтийг бүрэн хамруулах - Ингэснээр хуулийн засаглалыг нэмэгдүүлж, оролцогчид улс орондоо эзэн болж, хууль ёсыг дээдэлдэг.
- Хууль тогтоомжийн хүрээнд хууль сахиулах механизмын үр дүнг сайжруулах - Энэ нь гэмт хэрэгт тохирсон ял шийтгэлийг тогтоож, хууль сахиулах алба хаагчдад зохих ёсны эрх мэдлийг олгож, улмаар үйл ажиллагааг нь үр дүнтэй журамлахыг хэлнэ.

1 НҮБ-ын Хар тамхи болон гэмт хэрэгтэй тэмцэх газар (2012). Зэрлэг ан амьтан болон ойн гэмт хэрэгтэй тэмцэх багц аналитик хэрэгсэл. Цахим холбоос https://www.unodc.org/documents/Wildlife/Toolkit_e.pdf

2 НҮБ-ын Хар тамхи болон гэмт хэрэгтэй тэмцэх газар (2012). Зэрлэг ан амьтан болон ойн гэмт хэрэгтэй тэмцэх багц аналитик хэрэгсэл.

Хүснэгт 45. Зэрлэг амьтан, ургамлын эсрэг гэмт хэрэг, зөрчлийн гарал үүсэл, дамжин өнгөрөх болон очих газар

	Зэрлэг амьтан, ургамлын эсрэг хэрэг зөрчил	Хууль бусаар мод бэлтгэх хэрэг зөрчил	Өөр холбогдох зөрчил
Гарал үүсэл	Хууль бус ан хийх Хориотой ангийн хэрэгсэл болон арга ашиглах Хуулиар хориглосон зэрлэг амьтныг авлах Хууль бусаар эзэмших Зэрлэг амьтны биеийн хэсгийг хууль бусаар боловсруулах Хууль бусаар экспорт хийх	Хууль бусаар мод бэлтгэх болон цуглуулах Хууль бусаар эзэмших Хууль бусаар байгалийн ургамлыг боловсруулах Хууль бусаар экспорт хийх	Авлига, хээл хахууль авах, Татвараас зайлсхийх, төлбөр тооцооноос зугтах Хуурамчаар бичиг баримт үйлдэх Мөнгө угаах
Дамжин өнгөрөх	Хууль бусаар импорт хийх Хууль бусаар эзэмших Хууль бусаар ханган нийлүүлэх, худалдаалах Хууль бусаар боловсруулах Хууль бусаар экспорт хийх	Хууль бусаар импорт хийх Хууль бусаар эзэмших Хууль бусаар ханган нийлүүлэх, худалдаалах Хууль бусаар боловсруулах Хууль бусаар экспорт хийх	Авлига, хээл хахууль авах Татвараас зайлсхийх, төлбөр тооцооноос зугтах Хуурамчаар бичиг баримт үйлдэх Мөнгө угаах
Очих газар	Хууль бусаар импорт хийх Хууль бусаар боловсруулах Хууль бусаар эзэмших Хууль бусаар ханган нийлүүлэх, худалдаалах Хууль бусаар ашиглах	Хууль бусаар импорт хийх Хууль бусаар боловсруулах Хууль бусаар эзэмших Хууль бусаар ханган нийлүүлэх, худалдаалах Хууль бусаар ашиглах	Авлига, хээл хахууль авах Татвараас зайлсхийх, төлбөр тооцооноос зугтах Хуурамчаар бичиг баримт үйлдэх Мөнгө угаах

Ерөнхийдөө 2012 онд боловсруулсан тус гарын авлагад дээрх гурван төрлийн хуулийг үндэсний хэмжээнд хэрхэн боловсруулах, эсвэл сайжруулж болох талаар тодорхой тусгаж, зааварчилгаа өгсөн байдаг. Тиймээс хэрвээ та өөрийн үндэсний хууль тогтоомжийг шинэчлэн найруулж, сайжруулахыг хүсэж байгаа бол тухайн гарын авлага дотор байгаа дүн шинжилгээ хийх хяналтын асуултуудыг ашиглахыг зөвлөж байна.

2) Хууль сахиулагчдын ур чадварыг дээшлүүлэх, үйл ажиллагааг нь дэмжих.

Зэрлэг амьтан болон ургамал, тэдгээрийн эд эрхтэн, бүтээгдэхүүнийг хууль бусаар худалдаалах гэмт хэргээс урьдчилан сэргийлэх хоёр дахь үндсэн чиглэл бол тухайн гэмт хэрэг зөрчлийг илрүүлж, мөрдөн шалгах ажиллагаа явуулдаг болон хууль сахиулах үйл ажиллагааг гардан гүйцэтгэдэг алба хаагчдын мэдлэг, ур чадварыг сайжруулахад онцгойлон анхаарах явдал юм. Засгийн газар болон хууль тогтоогчдын

зүгээс ердөө ямарваа нэгэн шийдвэрийг гаргаж, хууль сахиулах алба хаагчдад чиглэл болгон өгдөг тул яг яаж тэдгээр шийдвэрийг гардан биелүүлэх асуудал эцсийн эцэстээ хууль сахиулах байгууллагуудын удирдах албан тушаалтнуудад оногддог.

Зэрлэг амьтан, ургамлын эсрэг гэмт хэрэгтэй тэмцэх олон улсын консорциум нь энэ чиглэлээр өөр өөрсдийн цахим хуудас нь дээрээ төрөл бүрийн сургалтын материал, гарын авлага, заавар, зөвлөмж болон бусад бичиг баримт байрлуулсан байдаг. Тэдгээр материалыг байнга шинэчлэн боловсруулж, сайжруулах, хууль сахиулах алба хаагчдад сургамж, туршлага болох эх сурвалжийг тогтмол тавьж байдаг.

2012 - 2014 оны хооронд ИНТЕРПОЛ, НҮБ-ын Хар тамхи болон гэмт хэрэгтэй тэмцэх газрын ивээл доор зүүн Африкийн бүс нутагт байгаль хамгаалагчдад зориулсан мэргэжлийн сургалт зохион байгуулсан байна. Үүний үр дүнд зөвхөн Танзани улсад л гэхэд хоёрхон жилийн дотор нийт 1100 алба хаагчдыг тус сургалтад хамруулж чаджээ. Тухайн сургалтын хүрээнд байгаль хамгаалагчид хууль бус анчдыг хэрхэн мөшгөж мөрдөх, гэмт хэргийн газрыг хэрхэн хяналтад авах арга техникийг суралцахын зэрэгцээ тухайн ажиллагааг ямар зохион байгуулалттайгаар явуулах талаар тусгай ур чадваруудыг эзэмшжээ.

Мөн тус сургалтыг зохион байгуулснаар дан ганц хэрэг, зөрчлийг илрүүлж, таслан зогсоож, баривчлах чадварыг нэмэгдүүлээд зогсохгүй, цаашид хэрхэн нэгтгэн дүгнэж, нотлох баримтыг хадгалж, шүүхэд танилцуулах талаар мэдлэг олгожээ. Ийм төрлийн сургалтыг богино хугацаанд бус, урт хугацаанд Засгийн газрууд гүйцэтгэх шаардлагатай бөгөөд аль болох зэрлэг амьтан болон ургамлын эсрэг гэмт хэргийг олон талаас нь авч үзэж, ард иргэдийн амьдралын түвшин, нийгмийн байдал, гэмт хэргийн нөхцөл болон тухайн бүс нутаг дахь бүлэглэлүүдийн байдлыг тусгаж, зохион байгуулбал илүү зохистой¹.

Одоогийн байдлаар Африк, Латин Америк болон Азийн олон бүс нутагт байгаль хамгаалах үүрэг гүйцэтгэж буй алба хаагчдын цалин хөлс бага байхаас гадна, нийгмийн халамж сул, мөн Засгийн газрын дэмжлэг туслалцаа хангалтгүй байна. Зарим нэг бүс нутагт зэвсэгт бүлгүүд их байдаг бөгөөд үүний улмаас байгаль хамгаалах үүрэг гүйцэтгэж буй алба хаагчид амь насаа алдах эрсдэл их байсаар байна.

3) Олон нийтийн мэдлэг, боловсролыг сайжруулж соён гэгээрүүлэх.

Олон нийтийн мэдлэг, хандлага, боловсролыг сайжруулахад чиглэсэн соён гэгээрүүлэх ажил зохион байгуулах нь хоёр үндсэн үйл ажиллагаанаас бүрдэнэ. Нэгдүгээрт, улс орнууд зэрлэг амьтан болон ургамлын эсрэг үйлдэгдэж байгаа гэмт хэргийн талаар олон нийтийн мэдлэгийг дээшлүүлж, ойлголтыг тэлэх өргөн хүрээтэй, зорилтод ажил зохион байгуулдаг. Үүнийг үндэстний болон олон улсын түвшинд Засгийн газрын гүйцэтгэх агентлагууд дангаараа болон бусад байгууллагуудтай хамтран гүйцэтгэх боломжтой байдаг. Тухайлбал, манай улсын Экологийн цагдаагийн алба сүүлийн

¹ НҮБ-ын Байгаль орчны хөтөлбөр (2014). Байгаль орчны эсрэг гэмт хэргийн хямрал. х.88. Цахим холбоос <https://www.cbd.int/financial/monterreytradetech/unep-illegaltrade.pdf>

жилүүдэд байгаль дэлхийг хайрлаж, хамгаалах чиглэлээр нийгмийн сүлжээнд идэвхтэй ажиллаж, төрөл бүрийн уриалга болон санаачилга гаргасаар байна.

Засгийн газрын зүгээс дангаараа эсвэл бусад нийгмийн чухал оролцогчидтой хамтран худалдан авагчдын мэдлэгийг нэмэгдүүлэх буюу зэрлэг амьтан болон ургамлын хууль бус наймааны эрэлт хэрэгцээг бууруулах төсөл, хөтөлбөр санаачилж, хэрэгжүүлж болдог. Иймэрхүү төрлийн төсөл хөтөлбөрийг хэрэгжүүлж байгаа тохиолдолд хамгийн гол нь худалдан авагчдын сэтгэл зүй болон зан үйлд даацтай нөлөөлж, улмаар тэдний хандлагыг эрс өөрчлөхийг чухалчлах хэрэгтэй. Өөрөөр хэлбэл, тухайн арга хэмжээ нь хэд хэдэн үйл ажиллагаа гүйцэтгэхийг шаарддаг. Тухайлбал, нийгэм-эдийн засгийн нөхцөл байдлыг өөрчлөх, байгалийн гаралтай эцсийн бүтээгдэхүүнд шошго нааж, гэрчилгээтэй болгох тогтолцоог бий болгох, худалдан авагчдын ойлголтыг дээшлүүлэх, сайн засаглалыг бий болгох болон зэрлэг амьтан, ургамлын хууль бус худалдаанаас ихэд хамааралтай ядуу ард иргэдэд амьжиргаагаа залгуулах өөр боломжийг бүрдүүлж өгөх¹ гэх зэрэг ажиллагаа хамаарна.

Худалдан авагчийн эрэлтийг бууруулах төсөл хөтөлбөртэй холбоотой нэг сонирхолтой судалгаа байдаг. 2007 онд мэргэжлийн судлаачдаас бүрдсэн баг БНХАУ-ын зургаан хотын хэмжээнд нийт 1880 оршин суугчдыг хамруулсан судалгаа хийжээ. Тус судалгаагаар, нийт оршин суугчдын 43% нь урд өмнө барын биеийн хэсгийг орц болгосон бүтээгдэхүүн ашиглаж байсан гэж хариулсан байна. Үүнээс 88% нь барын гаралтай бүтээгдэхүүн худалдаалах хориотой гэдгийг мэдэж байсан мөртөө тэд барын яс агуулсан наалт түлхүү худалдан авч хэрэглэдэг байжээ. Хамгийн хачирхалтай нь БНХАУ-д худалдаалагддаг барын наалтын 7 брэндийн нэг ч наалтаас барын яс агуулагддаг болох нь илрээгүй байна². Тиймээс худалдан авагчийн мэдлэгийг нэмэгдүүлж, эрэлтийг бууруулах төсөл хөтөлбөр хэрэгжүүлэх нь асар чухал юм (худалдан авагчид ихэнх бүтээгдэхүүн хуурамч байдгийг мэддэг болбол худалдан авалт хийхээс татгалзаж, үр дүнд нь эрэлт хэрэгцээ буурна).

Хүснэгт 46. Бодит амжилтууд болон түүхүүд (олон улсын шилдэг туршлага)³

Улс орон	Авсан арга хэмжээ	Чиглэл
Хятад	1990-2000 оны хооронд Төвдийн оронгыг хууль бусаар агнаснаас болж тоо толгой нь хэдэн саяар буюу 80-90 хувиар буурчээ. Тэдгээрийг хамгаалах зорилгоор Засгийн газар нь цагдаа болон цэргийн хүчийг дайчлан тусгай хамгаалалттай газар нутаг байгуулжээ.	1) Үндэсний хууль тогтоомжийг чангатгах 2) Хууль сахиулагчдын ур чадварыг дээшлүүлэх, үйл ажиллагааг дэмжих

1 Англиар *Alternative Livelihood Programs* гэж нэрлэдэг. Тухайн хөтөлбөрүүдийг Латин Америкт өргөн дэлгэрүүлсэн байдаг. Тус хөтөлбөрүүд нь хуулиар хориглосон бодисын түүхий эдийг тарьж, боловсруулан амь залгуулдаг ажилчдад өөр хууль ёсны ургамал болон түүхий эдээр орлуулахыг зорьдог юм.
2 НҮБ-ын Байгаль орчны хөтөлбөр (2014). Байгаль орчны эсрэг гэмт хэргийн хямрал. х.87
3 НҮБ-ын Байгаль орчны хөтөлбөр (2014). Байгаль орчны эсрэг гэмт хэргийн хямрал. х.88-96

Улс орон	Авсан арга хэмжээ	Чиглэл
Бразил	Хууль бусаар мод бэлтгэх гэмт хэргийн бүлгийн сүлжээг тасалж, Амазоны ширэнгэн ойг 1988 оноос хойш төрийн хяналтад авсан бөгөөд үүний үр дүнд хууль бусаар мод бэлтгэх гэмт хэрэг ойролцоогоор 64-78 хувиар буурчээ. Цагдаа нар хиймэл дагуулын тусламжтай хяналт тогтоож, улмаар гэмт хэргийн бүлгийн толгойлогч нарыг баривчилж эхэлсэн байна. Мөн НҮБ-ын REDD ¹ гэх зэрэг хөтөлбөр Амазоны ойд оршин суудаг уугуул ард иргэдтэй нягт холбоотой ажилладаг байна.	1) Үндэсний хууль тогтоомжийг чангатгах 2) Хууль сахиулагчдын ур чадварыг дээшлүүлэх, үйл ажиллагааг дэмжих 3) Олон нийтийн мэдлэг, боловсролыг сайжруулж соён гэгээрүүлэх
Танзани	ИНТЕРПОЛ ба НҮБ-ын Хар тамхи болон гэмт хэрэгтэй тэмцэх газрын ивээл доор байгаль хамгаалагчдын ур чадварыг сайжруулах тусгай сургалт зохион байгуулсан.	2) Хууль сахиулагчдын ур чадварыг дээшлүүлэх, үйл ажиллагааг дэмжих
Того	НҮБ-ын Хар тамхи болон гэмт хэрэгтэй тэмцэх газар, Дэлхийн гаалийн байгууллагын хамтарсан ССО ² хөтөлбөрийн хүрээнд 2014 оны 1 дүгээр сарын 23-29-ний өдрүүдэд Того улсын нийслэл Ломе хотноо 2 ачааны контейнерыг хураан авчээ. Тухайн контейнерүүд дотроос 3.8 тонн зааны яс болон 266 ширхэг зүсэж бэлтгэсэн цайны мод олжээ.	2) Хууль сахиулагчдын ур чадварыг дээшлүүлэх, үйл ажиллагааг дэмжих. Того улсын алба хаагчид олон улсын хэмжээнд хүлээсэн үүргээ биелүүлж, газар дээр нь гэмт хэргийг таслан зогсоожээ.
Коста Рика, Венесуэл	2013 онд ИНТЕРПОЛ-ын LEAF ³ төслийн хүрээнд нийт 292,000 куб метр модон бүтээгдэхүүн хураан авсан.	2) Хууль сахиулагчдын ур чадварыг дээшлүүлэх, үйл ажиллагааг дэмжих. Коста Рика болон Венесуэл улсын алба хаагчид олон улсын хэмжээнд хүлээсэн үүргээ биелүүлж, газар дээр нь гэмт хэргийг таслан зогсоожээ.
Мозамбик, Өмнөд Африк, Свазиланд, Танзани, Зимбэба	Зүүн Африк дахь Зэрлэг муур ажиллагааны хүрээнд 240 кг зааны яс, 256 ширхэг зүсэж бэлтгэсэн мод хурааж, нийт 660 баривчилгаа хийжээ. Мөн 20 кг хирсийн эвэр, 302 шуудай нүүрс, 637 галт зэвсэг болон 44 автомашин хураан авсан байна.	2) Хууль сахиулагчдын ур чадварыг дээшлүүлэх, үйл ажиллагааг дэмжих. Засгийн газруудын хооронд байгуулсан гэрээгээ биелүүлж, газар дээр нь гэмт хэргийг таслан зогсоожээ.

1 Англиар *Reducing Emissions from Deforestation and Forest Degradation Program* гэж нэрлэдэг. Монголоор Ойн устгал болон доройтлоос үүсэх хорт хийн хохирлыг бууруулах хөтөлбөр. Монгол Улс мөн тус хөтөлбөрт хамрагдсан.
2 Англиар *Container Control Programme* гэж нэрлэдэг. Монголоор Ачааны контейнерыг хянах хөтөлбөр.
3 Англиар *Project LEAF буюу Law Enforcement Assistance for Forests* гэж нэрлэдэг. Монголоор Ой модны хамгаалалтад үзүүлэх хууль сахиулагчдын туслалцаа төсөл.

Улс орон	Авсан арга хэмжээ	Чиглэл
Индонез	2012 онд НҮБ-ын Хар тамхи болон гэмт хэрэгтэй тэмцэх газар Индонезийн Авлигатай тэмцэх байгууллага (КРК), Санхүүгийн гэмт хэрэг мөрдөх хэлтэс (РРАТК)-ийн алба хаагчдыг Жакарта хотоос баруун Папуад урин нэгэн сургалт зохион байгуулсан байна. Сургалтын явцад мөнгө угаах гэмт хэргийн эсрэг болон авлигатай тэмцэх хууль тогтоомжуудыг ашиглан хэрхэн хууль бусаар мод бэлтгэх гэмт хэргийг таслан зогсоож, түүнтэй тэмцэж болох талаар заажээ. Ингээд сургалт дууссаны дараагаар РРАТК-ийн алба хаагчид нэгэн сэжигтэй шилжүүлгийг илрүүлсэн бөгөөд хэргийг мөрдөж, улмаар шүүхэд ханджээ. Шүүх үйл ажиллагааны үр дүнд хууль бусаар мод бэлтгэсэн этгээдэд 8 жилийн ял оноосон байна. Тухайн этгээд өмнө нь зөвхөн хууль бусаар мод бэлтгэсэн хэргээр буруутгагдан 2 жилийн ял болон 4000\$-ийн торгууль төлөх ял сонссон байсан бол РРАТК-ийн алба хаагчдын авсан арга хэмжээний үр дүнд мөнгө угаах хэргээр буруутгагдан ялын хугацааг сунгасан ажээ.	1) Үндэсний хууль тогтоомжийг чангатгах. Санхүүгийн гэмт хэрэг мөрдөх хэлтэс нь мөнгө угаах гэмт хэргийн эсрэг хуулийг ашиглан ялтанд оногдох ялыг сунгасан. 2) Хууль сахиулагчдын үр чадварыг дээшлүүлэх, үйл ажиллагааг дэмжих. НҮБ-ын Хар тамхи болон гэмт хэрэгтэй тэмцэх газраас зохион байгуулсан сургалт алба хаагчдыг чадавхжуулж, илүү үр дүнтэй үйл ажиллагаа явуулахад хүргэжээ.

Мөрдөн шалгах үйл явц, арга техник¹. Зэрлэг амьтан болон ургамлын эсрэг гэмт хэрэг нь бусад гэмт хэргийн адил асар нарийн төвөгтэй байдаг тул төрөл бүрийн арга барил болон техник ашиглахыг шаарддаг. Дараах хэсэгт зэрлэг амьтан болон ургамлын эсрэг гэмт хэргийг мөрдөн шалгах явцад хэрэгжүүлдэг зарим нэг арга техникийн талаар оруулав.

Хүснэгт 47. Зэрлэг амьтан болон ургамлын эсрэг гэмт хэргийг мөрдөн шалгах явцад хэрэгжүүлдэг зарим нэг арга техник

Үйл ажиллагаа	Арга техник	Анхаарах зүйлс
Гэмт хэрэг, зөрчлийн талаар мэдэгдэл хийх, тайлагнах	Гэмт хэрэг, зөрчлийн талаар мэдэгдэл хийсэн талд шан харамж олгох хөтөлбөр хэрэгжүүлэх	Тус хөтөлбөрийг хэрэгжүүлснээр нэг талаас зэрлэг амьтан болон ургамлын эсрэг үйлдэгдсэн гэмт хэргийн талаар илүү их мэдээлэл цуглуулах боломж бүрдэх боловч нөгөө талаас хүлээн авч буй мэдээллийн чанарыг бууруулж, тоон үзүүлэлтийг ихэсгэх магадлалтай.

Үйл ажиллагаа	Арга техник	Анхаарах зүйлс
Гэмт хэрэг, зөрчлийн талаар мэдэгдэл хийх, тайлагнах	Нийтийн хяналт тогтоох холбоо байгуулах	Хот, дүүргийн хэмжээнд хөршийн холбоо байгуулдагтай адил орон нутгийн ард иргэд болон аж ахуйн нэгжүүдийг нэг цогц зохион байгуулалтад оруулснаар нийтийн хариуцлага тогтоож, улмаар гэмт хэрэг, зөрчлийн талаар илүү их мэдээлэл цуглуулна.
Гэмт хэрэг, зөрчлийн талаар мэдэгдэл хийх, тайлагнах	Зэрлэг амьтан болон ургамлын эсрэг гэмт хэргийн талаар мэдэгдэл хийх маягт боловсруулах	CITES-ийн Нарийн бичгийн дарга нарын газар нь зэрлэг амьтан болон ургамлын эсрэг гэмт хэргийн талаар мэдэгдэл хийх маягт боловсруулж, улмаар хууль бус худалдаа болон хил давуулах явдлыг таслан зогсоох ажиллагааг эрчимжүүлжээ.
Мэдээлэл цуглуулах, нотлох баримт бүрдүүлэх	Мэдээлэл цуглуулах, нотлох баримт бүрдүүлэх бүрэн үр чадвар эзэмшсэн хүнд ажлыг даатгах	Аливаа гэмт хэргийг мөрдөн шалгахад нотлох баримтын чанар хамгаас чухал байдаг бөгөөд үр чадваргүй ажилтанд тухайн ажлыг даатгаснаас болж чухал нотлох баримт болон мэдээлэл гээгдэхээс сэргийлэх хэрэгтэй.
Мэдээлэл цуглуулах, нотлох баримт бүрдүүлэх	Гэмт хэргийн газарт үзлэг хийх дэс дарааллыг тодорхой зааж, нотлох баримтыг бохирдлоос хамгаалах	Гэмт хэргийн газарт үзлэг хийж байгаа тохиолдолд нотлох баримтыг хадгалж, хамгаалах хамгаас чухал. Тиймээс тус ажил нь тусгай багаж хэрэгсэл, тоног төхөөрөмж болон сав баглаа шаардана.
Гэмт хэргийн сэжигтнийг тогтоох	Гэм буруутай тал буюу сэжигтнийг тогтоох тодорхой процедур боловсруулах	Тухайн процедур нь учир дутагдалтай байвал гэмгүй хүнийг буруутгаж, улмаар хэлмэгдүүлэх эрсдэлтэй.
Ярилцлага авах	Мөрдөгчид үндсэндээ хоёр төрлийн ярилцлага авдаг. Тэдгээр нь гэрч болон сэжигтний ярилцлага юм.	Олон улсын болон үндэсний хууль тогтоомжид хүнийг албадаж, аль эсвэл хүч хэрэглэн ярилцлага авахыг хориглодог. CITES-ийн Нарийн бичгийн дарга нарын газар, ИНТЕРПОЛ болон Дэлхийн гаалийн байгууллагууд хамтран хууль бусаар эд зүйлс хил давуулдаг наймаачдаас авах ярилцлагын загвар боловсруулжээ.
Гэмт хэргийн гэрч болон хохирогч нарыг хамгаалах	Гэрч болон хохирогчдын мэдээллийг нууцлах, аюулгүй байдлыг хангах	Бусад гэмт хэргийн адил зэрлэг амьтан болон ургамлын эсрэг гэмт хэрэгтэй холбогдсон гэрч болон хохирогчийг гэм буруутай тал айлган сүрдүүлэх явдал нийтлэг байдаг. Хэдийгээр НҮБ-ын Үндэстэн дамнасан зохион байгуулалттай гэмт хэргийн эсрэг конвенц болон Авлигын эсрэг конвенц нь гэмт хэргийн гэрч болон хохирогчийг хамгаалах тусгай зохицуулалттай боловч иймэрхүү төрлийн зохицуулалт байгалийн эсрэг гэмт хэргийн конвенцод байдаггүй.

¹ НҮБ-ын Хар тамхи болон гэмт хэрэгтэй тэмцэх газар (2012). Зэрлэг ан амьтан болон ойн гэмт хэрэгтэй тэмцэх багц аналитик хэрэгсэл. х.91-103

Үйл ажиллагаа	Арга техник	Анхаарах зүйлс
Шүүх шинжилгээ гүйцэтгэх (лабораторийн шинжилгээ)	Зэрлэг амьтан болон ургамлын эсрэг гэмт хэргийг мөрдөх явцад ерөнхийдөө хоёр төрлийн лабораторийн шинжилгээ хийх боломжтой байдаг. Тэдгээр нь зэрлэг амьтан, ургамлын төрөл зүйлийг тогтоох шинжилгээ болон сэжигтнийг тогтоох шинжилгээ юм.	Зарим нэг хөгжиж буй улс орнуудад зэрлэг амьтан болон ургамлын эсрэг гэмт хэргийг мөрдөж буй алба хаагчдад төсөв мөнгө болон хуулийн зохицуулалт байхгүйгээс шалтгаалан шүүх шинжээчдийн тусламж хүрдэггүй.
Санхүүгийн шалгалт	Сэжигтний санхүүгийн мэдээлэлд дүн шинжилгээ хийж, гүйлгээ шилжүүлэгт хяналт тогтоох	Зэрлэг амьтан болон ургамлыг хууль бусаар худалдаалах гэмт хэрэг нь ашиг олоход чиглэдэг. Тиймээс сэжигтний санхүүгийн мэдээлэлд дүн шинжилгээ хийснээр гэмт хэрэг, зөрчлийг эхлүүлэх хөрөнгийн эх үүсвэрийг тогтоох боломжтой. Түүнчлэн ямар ч үндэслэлгүй баяжсан гэмт хэрэгтэн цаашид амьдралын хэв маягаа эрс өөрчлөлт гаргаж, тансаг эд хэрэгсэл ашиглаж эхэлдэг тул хөрөнгийн эх үүсвэрийг тогтоох шаардлагатай. Харамсалтай нь одоог хүртэл зарим нэг улс оронд санхүүгийн шалгалт хийх хуулийн зохицуулалт байдаггүй байна.
Гаалийн шалгалт	Мэргэжлийн ур чадварыг дээшлүүлэх	Зэрлэг амьтан болон ургамлыг хууль бусаар худалдаалах гэмт хэрэгтэй амжилттай тэмцэж, түүнээс урьдчилан сэргийлэхийн тулд гааль болон хилийн зурвас дээр байрлаж буй алба хаагчид амьтан болон ургамал судлалын тодорхой мэдлэгтэй байх зайлшгүй шаардлагатай. Түүнээс гадна, гаалийн байцаагчид хууль бусаар зэрлэг амьтан болон ургамлыг нэвтрүүлэхэд ямар төрлийн хуурамч бичиг баримт болон заль мэх хэрэглэдэг болохыг хараахан сайн мэддэггүй. Ийм учраас гааль болон хилийн алба хаагчдыг энэ чиглэлээр тодорхой мэргэшүүлэх шаардлагатай.

Хүснэгт 48. Харилцаа холбооны платформ¹

Эд хэрэгсэл	Хариуцах байгууллага	Цахим холбоос
CENcomm	Дэлхийн гаалийн байгууллага	http://www.wcoomd.org/en/topics/enforcement-and-compliance/instrumentsand-tools/cen-suite/cencomm.aspx
CITES цахим хэлэлцүүлгийн форум	CITES	https://www.cites.org/eng/user/login?destination=forum
ECO-Message	ИНТЕРПОЛ	https://www.interpol.int/Crime-areas/Environmental-crime/Ecomessage
ENVIRONET	Дэлхийн гаалийн байгууллага	http://www.wcoomd.org/-/media/wco/public/global/pdf/topics/enforcement-and-compliance/activities-and-programmes/environmental-crime/environment/conceptnote-en.pdf?la=en
EU-TWIX	Европын комисс	http://eu-twix.org/
I-24/7	ИНТЕРПОЛ	https://www.interpol.int/INTERPOL-expertise/Data-exchange/I-24-7
I-link	ИНТЕРПОЛ	https://www.interpol.int/INTERPOL-expertise/Data-exchange/I-link

Хүснэгт 49. Мэдээллийн сан

Эд хэрэгсэл	Хариуцах байгууллага	Цахим холбоос
Africa TWIX	Европын комисс	http://www.traffic.org/home/2016/2/16/platform-to-enhance-collaboration-incountering-illegal-wild.html
CITES Худалдааны мэдээллийн сан	CITES	https://trade.cites.org/
Зааны гаралтай бүтээгдэхүүн худалдаалах мэдээллийн систем	CITES	https://cites.org/eng/prog/etis/index.php
EU-TWIX	Европын комисс	http://eu-twix.org/
RHODIS	Преториагийн их сургууль	http://rhodis.co.za/ http://www.up.ac.za/media/shared/678/ZP_Files/One%20paggers/rhodis_onepager.zp104406.pdf
World WISE дата сан	НҮБ-ын Хар тамхи болон мансууруулах бодистой тэмцэх газар	https://www.unodc.org/documents/dataandanalysis/wildlife/WLC16_Chapter_2.pdf

¹ Дэлхийн банк (2018). Зэрлэг ан амьтан болон ургамлын хууль бус худалдаатай тэмцэх эд хэрэгсэл болон нөөц. х.25-28. Цахим холбоос <http://pubdocs.worldbank.org/en/389851519769693304/24691-Wildlife-Law-Enforcement-002.pdf>

Хүснэгт 50. Онлайн платформ болон утасны программ

Эд хэрэгсэл	Хариуцах байгууллага	Цахим холбоос
WCS онлайн VN	Байгаль, зэрлэг амьтдыг хамгаалах нийгэмлэг	http://www.giamdinhloai.vn/
Wildlife Alert App	АНУ-ын Батлан хамгаалах департамент, Байгаль, зэрлэг амьтдыг хамгаалах нийгэмлэг	https://apps.wcswildlifetrade.org/
WildScan	Фриланд сан	http://www.freeland.org/programs/wildsca/

Хүснэгт 51. Газар зүйн мэдээллийн систем

Эд хэрэгсэл	Хариуцах байгууллага	Цахим холбоос
CyberTracker хамгаалалтын программ хангамж	CyberTracker Conservation	https://www.cybertracker.org/
Мэдээллийн хяналтын системчилсэн хэрэгсэл	Байгаль, зэрлэг амьтдыг хамгаалах нийгэмлэг	https://programs.wcs.org/uganda/Initiatives/Law-Enforcement/MIST-SMART.aspx
Хууль бус заан агнах хяналтын систем	CITES	https://www.cites.org/eng/prog/mike/index.php
Орон зайн хяналт болон тайлангийн мэдээлэх систем	SMART	http://smartconservationtools.org/
Зэрлэг амьтны эсрэг гэмт хэргийг бүртгэх хяналтын систем	WEMS санаачилга	http://www.wems-initiative.org/#

Хүснэгт 52. Шүүх шинжилгээний хэрэгсэл (шинжлэн магадлахуйн хэрэгсэл)

Эд хэрэгсэл	Хариуцах байгууллага	Цахим холбоос
Зэрлэг амьтан болон ургамлыг бар кодлох төсөл	Зэрлэг амьтан болон ургамлыг бар кодлох төсөл	http://www.barcodeofwildlife.org/
Модны төрөл зүйлийг тогтоох шүүх шинжилгээний шилдэг практик туршлагын хөтөч	Зэрлэг амьтан, ургамлын эсрэг гэмт хэрэгтэй тэмцэх олон улсын консорциум	https://www.unodc.org/documents/Wildlife/Guide_Timber.pdf
Ivory ID		https://ivoryid.org/?locale=en
Зааны ясны сорьц авах, лабораторийн шинжилгээ хийх арга болон процедур	Зэрлэг амьтан, ургамлын эсрэг гэмт хэрэгтэй тэмцэх олон улсын консорциум	https://www.unodc.org/documents/Wildlife/Guidelines_Ivory.pdf
TRACE DNA сорьц авах зааварчилгаа	TRACE	http://www.tracenet.org/wp-content/uploads/2012/08/Wildlife_DNA_Sampling_Guide_web.pdf

Хүснэгт 53. Стратегийн болон техникийн дүн шинжилгээ хийх хэрэгсэл

Эд хэрэгсэл	Хариуцах байгууллага	Цахим холбоос
CITES-ийн жагсаалтад орсон модны төрөл зүйлийн хөтөч	CITES	https://www.kew.org/data/CITES_User_Guides/CITES-and-Timber.pdf
Үр дүнгийн үнэлгээ: Төрийн тусгай хамгаалалттай газар нутгийн менежментийн үр дүнг үнэлэх тогтолцоо	Дэлхийн байгаль хамгаалах холбоо (IUCN)	https://portals.iucn.org/library/efiles/documents/pag-014.pdf
FAOSTAT жил бүрийн эмхэтгэл	НҮБ-ын Хүнс болон хөдөө аж ахуйн байгууллага	http://faostat3.fao.org
IBM шинжээчийн гарын дэвтэр	IBM	https://www.ibm.com/bs-en/marketplace/analysts-notebook
ICCF: Зэрлэг амьтан, ургамлын эсрэг гэмт хэргийн хяналтын жагсаалт	Олон улсын байгаль хамгаалах төлөөллийн сан	http://www.internationalconservation.org/publications/Wildlife-Crime-Checklist.pdf
ICCWC Зэрлэг амьтан болон ойн гэмт хэрэгтэй тэмцэх үндсэн үзүүлэлт	Зэрлэг амьтан, ургамлын эсрэг гэмт хэрэгтэй тэмцэх олон улсын консорциум	https://cites.org/sites/default/files/eng/prog/iccwc/ICCWC-Ind-FW-ASSESSMENTGUIDELINES-FINAL.pdf
ICCWC Зэрлэг амьтан болон ойн гэмт хэрэгтэй тэмцэх багц аналитик хэрэгсэл	Зэрлэг амьтан, ургамлын эсрэг гэмт хэрэгтэй тэмцэх олон улсын консорциум	https://www.unodc.org/documents/Wildlife/Toolkit_e.pdf

8.6 ОЛОН УЛСЫН ХЭМЖЭЭНД АМЬТАН, УРГАМАЛ БОЛОН ТЭДГЭЭРИЙН ЭД ЭРХТЭН, БҮТЭЭГДЭХҮҮНИЙГ ХУУЛЬ БУСААР ХУДАЛДААЛАХ ГЭМТ ХЭРЭГТЭЙ ТЭМЦСЭН ЗАРИМ АЖИЛЛАГАА, ТУРШЛАГА

Олон улсын хэмжээнд зохион байгуулагддаг энэхүү арга хэмжээ нь үндэстэн дамнасан зохион байгуулалттай бүлэглэлд цохилт өгөх, гэмт хэргийн нууц далд ажиллагааг илрүүлэх, таслан зогсоох, гэмт үйлдлийн гаралтыг хэмжих зэрэг олон талын ач холбогдолтойгоор зохион байгуулагддаг байна.

“Thunderball” ажиллагаа. 2019 оны 6 дугаар сарын 04-ний өдрөөс 30-ны өдрийн хооронд ИНТЕРПОЛ болон Дэлхийн гаалийн байгууллага нийт 109 улс орны хууль сахиулах байгууллагуудтай хамтран “Thunderball” ажиллагааг зохион байгуулжээ. Тус ажиллагааны үр дүнд нийт 582 сэжигтнийг баривчилж, улмаар 1828 хууль бус үйлдлийг газар дээр нь таслан зогсоож, зөөвөрлөж байсан эд зүйлс болон амьд амьтдыг хураан авсан байна. Тодруулбал¹, 545 кг зааны яс, 1.7 тонн зэрлэг ургамал, 1.3 тонн панголины хайрс, 4304 амьд шувуу, 9777 амьд яст мэлхий, 9820 далайн ургамал болон амьтны зүйл, 604 тонн буюу 2551 м³ мод, 1422 амьд мөлхөгч амьтныг аварчээ.

Зураг 58. “Тундерболл” ажиллагааны үр дүнгээс

OPERATION THUNDERBALL 2019

Tackling illegal wildlife crime

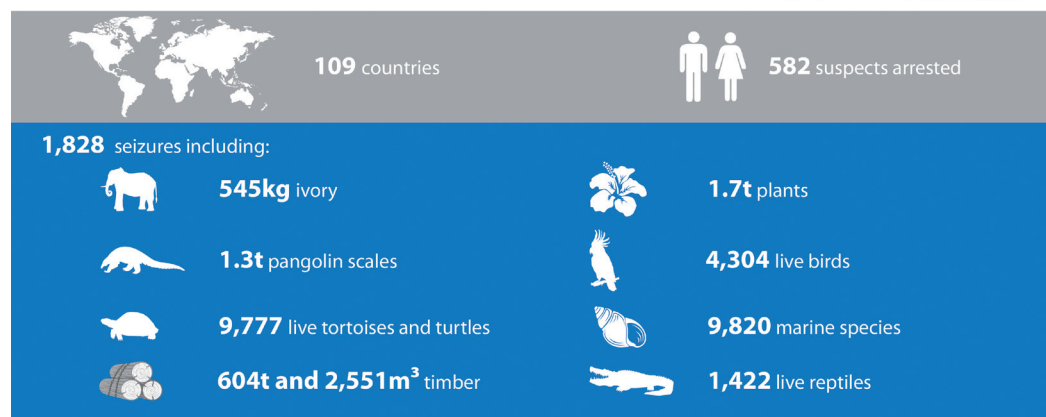

Мэдээлэлд тулгуурласан ийнхүү ажиллагаа нь дэлхийн олон улс орнуудын хил хамгаалах байгууллага, цагдаа болон байгаль хамгаалагчдыг дайчлан гэмт хэрэг үйлддэг халуун цэгүүд болон хууль бус тээврийн замыг урьдчилан тодорхойлж том биетэй зэрлэг муур, приматуудаас авхуулаад мод, далайн амьтад болон тэдгээрийн

1 ИНТЕРПОЛ (2019). ИНТЕРПОЛ болон Дэлхийн гаалийн байгууллагын удирдсан хууль сахиулах ажиллагаа зэрлэг амьтан, ургамлын хууль бус худалдаалдаа болон үндэстэн дамнасан зохион байгуулалттай гэмт хэрэгт томоохон цохилт үзүүлээ. Цахим холбоос <https://www.interpol.int/en/News-and-Events/News/2019/Wildlife-trafficking-organized-crime-hit-hard-by-joint-INTERPOL-WCO-global-enforcement-operation>

гаралтай хувцас, гоо сайхны бүтээгдэхүүн, хэрэгсэл, хоол хүнс, уламжлалт эм тан болон гар урлалын эд хэрэгслийг хураан авчээ.

Түүгээр зогсохгүй “Thunderball” ажиллагаа нь зэрлэг амьтан болон ургамлын хууль бус худалдаа нь улам цахимжиж, *онлайн хэлбэрт шилжиж* байгааг удаа дараа тодорхой баталж өгсөн байна. “Thunderball” ажиллагаа нь “Thunder” буюу аянга гэсэн нэртэй гурав дахь ажиллагаа бөгөөд 2017 онд хамгийн анх “Thunderbird”, улмаар 2018 онд “Thunderstorm” гэх зэрэг ажиллагаануудыг тус тус зохион байгуулж байжээ. Тэдгээр ажиллагаанууд нь зэрлэг амьтан болон ургамлын эсрэг гэмт хэрэгтэй тэмцэх дэлхийн хамгийн том ажиллагаа болж байна¹. Манай улсын хувьд гаалийн байгууллага тодорхой шалтгаанаар оролцоогүй байна.

Хууль бусаар мод бэлтгэх гэмт хэрэг. Интерполын Ойн гэмт хэрэгтэй тэмцэх хэлтэс нь олон улсын гэмт хэргийн бүлгүүдийн үйл ажиллагааг таслан зогсоож, хууль бусаар мод бэлтгэх гэмт хэрэгтэй тэмцэхийн тулд хууль сахиулах байгууллагуудад туслалцаа дэмжлэг үзүүлэн ажилладаг байна. Интерпол нь гишүүн улс орнуудад хууль бусаар мод бэлтгэх гэмт хэргийг яаж үйлддэг болохыг заахын зэрэгцээ хууль бусаар хил нэвтрүүлж худалдаалах тээврийн замыг тогтоож өгөхөд тусалдаг. Ингэхдээ улс орнуудын хооронд дахь мэдээллийн солилцоог нэмэгдүүлж, хил дамнасан хамтын ажиллагааг сайжруулахыг зорьдог. Мөн Интерпол нь Африк, Ази болон Латин Америкт мэргэжлийн сургалт, семинар зохион байгуулах төвтэй бөгөөд иргэний нийгмийн байгууллагуудад хэрхэн хууль сахиулах байгууллагуудтай хамтран ажиллаж, мэдээлэл солилцох талаар зөвлөгөө өгдөг² байна.



INTERPOL

Интерпол нь хууль бусаар мод бэлтгэх гэмт хэргийг ерөнхийдөө дөрвөн төрлийн гэмт хэрэгтэй нягт холбоотой гэж үзжээ. Үүнд татвараас зайлсхийх, мөнгө угаах, бичиг баримтыг хуурамчаар үйлдэх болон авлига, хээл хахууль авах зэрэг гэмт хэргүүд багтсан байна. Тэдгээр дотроос авлига, хээл хахуулийн хэргийг мөрдөхөд хамгийн төвөгтэй байдаг. Учир нь тус хэрэгт холбогдсон этгээдүүд шууд хахууль авсан байхаас гадна, өөрийн эрх мэдлийг урвуулан ашигласан байх, хамаатан садандаа давуу эрх олгосон байх, мөн бусдыг луйвардсан байх боломжтой.

Түүнээс гадна, зарим тохиолдолд гэмт хэрэгтнүүд төрийн алба хаагчдыг айлган сүрдүүлсэн ч байх өндөр магадлалтай байдаг.

Интерполын зүгээс ойн эсрэг гэмт хэргийг үйлдэх дараах аргууд байдаг болохыг тогтоожээ. Үүнд³:

- 1) Мод бэлтгэх тусгай зөвшөөрлийг хуурамчаар үйлдэх

1 National Geographic (2019). Зэрлэг амьтан болон ургамлын эсрэг гэмт хэрэгтэй тэмцэх хамгийн том ажиллагаа нийт 100 улс орныг хармуулжээ. Цахим хуудас: <https://www.nationalgeographic.com/animals/2019/07/interpol-wild-life-seized-most-countries/>

2 Интерпол (2020). Цахим хуудас: <https://www.interpol.int/en/Crimes/Environmental-crime/Forestry-crime>

3 Интерпол (2019). Дэлхийн ойг хамгаалах ажиллагаа. Цахим холбоос <https://www.interpol.int/content/download/5149/file/Global%20Forestry%20Enforcement%20Prospectus%202019-web.pdf>

- 2) Мод бэлтгэх тусгай зөвшөөрөл авахын тулд авлига өгөх
- 3) Тусгай зөвшөөрөл буюу концесст зааснаас хэтрүүлэн мод бэлтгэх
- 4) Бэлтгэсэн модыг их хэмжээгээр тээвэрлэх зөвшөөрөл авахын тулд Засгийн газрын цахим хуудсыг хакердах
- 5) Нэн ховор зүйлийн модыг тарималжуулах нэрээр бэлтгэх
- 6) Нэн ховор зүйлийн модыг энгийн элбэг зүйлийн моднуудтай хольж тээвэрлэх зэрэг аргууд байдаг ажээ.

Түүнчлэн Интерпол нь дэлхийн модны хэрэгцээг хангах худалдааны бүх л түвшинд ямар нэгэн зөрчил гарах боломжтой гэж үздэг. Тэд дэлхийн модны худалдааг 6 шатанд хуваан авч ангилсан байна¹. Үүнд:

- 1) Мод бэлтгэх тусгай зөвшөөрөл авах шат - Тусгай зөвшөөрөл олгох тендер зарлах явцад хахууль өгөх боломжтой.
- 2) Мод бэлтгэх буюу хураах шат - Мод хураах явцад байгаль хамгаалагчид эсвэл байцаагчид хахууль өгөх боломжтой.
- 3) Бэлтгэсэн буюу хураасан модыг тээвэрлэх шат - Хуурамч бичиг баримт бүрдүүлэх, аль эсвэл хяналт тогтоосон цэгийн алба хаагчдыг хахуульдах боломжтой.
- 4) Бэлтгэсэн модыг боловсруулах шат (эцсийн бүтээгдэхүүн болгох) - Мод боловсруулах үйлдвэрийн ажилчид нэн ховор зүйлийн модыг энгийн элбэг зүйлийн моднуудтай холих боломжтой.
- 5) Эцсийн бүтээгдэхүүнийг экспортлох шат - Гаалийн хяналт тогтоох явцад худал мэдээлэл өгөх эсвэл хуурамч бичиг баримт үзүүлэх боломжтой.
- 6) Эцсийн бүтээгдэхүүнийг худалдаалах шат - Модны хууль бус худалдаа үйлдсэн болохыг батлах нотлох баримтыг гаалийн ажилтанд хахууль өгч нуун дарагдуулах, аль эсвэл түүгээр устгуулах боломжтой.

Зураг 59. Олон улсын хэмжээнд бэлтгэсэн модыг тээвэрлэж буй замын зураглал²



1 Интерпол (2019). Дэлхийн ойг хамгаалах ажиллагаа
2 Интерпол (2019). Дэлхийн ойг хамгаалах ажиллагаа

Бодит түүх 1 (“LOG” ажиллагаа)¹. 2014 онд баруун Африкийн улс орнууд Интерполоос хууль бусаар мод бэлтгэх гэмт хэрэгтэй тэмцэхэд туслалцаа авахыг хүсжээ. Энэ хүсэлтийн хүрээнд Интерпол хэд хэдэн удаа хурал зохион байгуулж, сургалт явуулсан байна. Уулзалт, сургалтын үр дүнд Интерполын ажилчид баруун Африкийн улс орнуудын хил гааль дээр хяналт тогтоох ямар ч бичиг баримтын систем байхгүй болохыг тогтоов. Ингээд тухайн улс орнууд Интерполын тусламжтайгаар дамжин өнгөрөх цэгүүдийг тогтоож, гэмт хэрэг үйлдэх аргыг тодорхойлсон байна. Улмаар 2015 оны 7 дугаар сараас 9 дүгээр сарын хооронд “LOG” ажиллагааны хүрээнд 262 сая Америк доллартой тэнцэх зандан модыг хураан авч, түүнчлэн 44 хэрэгтнийг баривчилсан байна.

Бодит түүх 2 (“AMAZONAS” I болон II ажиллагаа)². 2014 онд Интерполын Ойн гэмт хэрэгтэй тэмцэх хэлтэс нь Дэлхийн гаалийн байгууллагатай хамтран “Amazonas I” ажиллагааг зохион байгуулжээ. Энэ ажиллагааг Бразил, БНХАУ, Доминик, Мексик болон Перу улсын хэмжээнд зохион байгуулсан байна. “Amazonas I” ажиллагааг гүйцэтгэснээр нэн ховор зүйлийн моднуудыг хилээр нэвтрүүлэхэд хуурамч бичиг баримт бүрдүүлдэг болохыг тогтоож, мөн хуурамч тэмдэг тэмдэглэгээ тавьдаг болохыг нотолжээ.

Түүнээс гадна, тус ажиллагааг гүйцэтгэснээр нийт 15,663 м³ мод хурааж, мод тээвэрлэж байсан усан онгоцнуудыг хууль сахиулах байгууллагуудын эрх мэдэлд шилжүүлжээ. Хурааж авсан модны үнэ 20.6 сая доллартой тэнцэх хэмжээтэй байсан байна. “Amazonas I” ажиллагааг амжилттай зохион байгуулсны дараа мод, модон материал үйлдвэрлэдэг төвүүд болон өмнөд Америкийн бусад улс орнуудад тус ажиллагааг үргэлжлүүлжээ.

1 Интерпол (2019). Дэлхийн ойг хамгаалах ажиллагаа
2 Интерпол (2019). Дэлхийн ойг хамгаалах ажиллагаа

АШИГЛАСАН ЗОХИОЛ, БҮТЭЭЛ, ХУУЛЬ ТОГТООМЖ

Амархүү, О. (2009). *Монголын орчин цагийн экологийн эрх зүй*. Хоёр дахь хэвлэл. Улаанбаатар

Бадамханд, Ж. (2014). *Монгол орны зонхилох ургамлын лавлагаа*. Улаанбаатар. 408 х.

Батзориг.Б., Цогтбаатар, Б. (2019). *Байгаль орчин, геологи, уул уурхайн хяналтад хүний эрх, хууль дээдлэх зарчмыг хангах нь* (сургалтын гарын авлага). Улаанбаатар

Байгаль хамгаалах журмын эсрэг гэмт хэрэг мөрдөх аргачлал, эрх зүйн орчин. (2011). (Эмхэтгэсэн: А.Сайнбаяр). Улаанбаатар

Байгаль орчин, аялал жуулчлалын яам, “Байгаль орчин, хөдөө аж ахуйн эдийн засгийн хүрээлэн” ТББ. (2019). *Ойн экологи-эдийн засгийн үнэлгээг шинэчлэн тооцох зөвлөх үйлчилгээний тайлан*. Улаанбаатар

Байгаль орчин, аялал жуулчлалын яам. (2012). *Монгол Улсын байгаль орчны төлөв байдлын тайлан (2010-2011 он)*. Улаанбаатар

Байгаль орчин, аялал жуулчлалын яам. (2013). *Монгол Улсын байгаль орчны төлөв байдлын тайлан (2011-2012 он)*. Улаанбаатар

Байгаль орчин, аялал жуулчлалын яам. (2018). *Монгол орны байгаль орчны төлөв байдлын тайлан (2017-2018 он)*. Улаанбаатар

Байгаль орчин, аялал жуулчлалын яам. (2020). “500-аас доошгүй зүйл ургамал, хадлангийн ургамлын экологи-эдийн засгийн үнэлгээ боловсруулах”. Байгаль орчин, аялал жуулчлалын яамны 202002128 тоот зөвлөх үйлчилгээний ажлын тайлан. Улаанбаатар

“Байгаль орчны үнэлгээ эрхлэгчдийн холбоо” ТББ. (2018). *Байгаль орчны хохирлын үнэлгээ, нөхөн төлбөр тооцох аргачлалыг ашиглах гарын авлага*. Улаанбаатар

“Байгаль орчин, хөдөө аж ахуйн эдийн засгийн хүрээлэн” ТББ. (2019). *Ойн экологи-эдийн засгийн үнэлгээг шинэчлэн тооцох зөвлөх үйлчилгээний тайлан*. Байгаль орчин, аялал жуулчлалын яам. Улаанбаатар

Ганбат, Р. (2015). *Мод бэлтгэлийн талбай тусгаарлалт (гарын авлага)*. Улаанбаатар

Жаргалсайхан, Б. (2008). *Учралын газрын үзлэг*. Улаанбаатар

Засгийн газрын хэрэгжүүлэгч агентлаг Ойн газар. (2012). *Ойн ажилтны гарын авлага*. Улаанбаатар

Монгол орны Ургамлын Улаан данс. Хоёрдугаар цуврал. (2019). Бүс нутгийн улаан данс. Боть 11. (Эмхэтгэсэн: М.Ургамал, Б.Оюунцэцэг, Р.Тунгалаг, В.Гүндэгмаа, Ч.Оюундарь, Ц.Цэрэндулам, Т.Мөнх-Эрдэнэ, Х.Солонго (Гуурст ургамал), Э.Энхжаргал (Хөвд), Ц.Бөхчулуун (Замаг), Н.Хэрлэнчимэг, Г.Бүрэнбаатар (Мөөг), О.Энхтуяа, С.Жавхлан (Хаг), С.Гомбобаатар, М.Ургамал, Н.Хэрлэнчимэг (Ерөнхий бүлэг), Редактор: Ц.Цэндээхүү, Ц.Жамсран, С.Гомбобаатар, Д.Суран). Монгол Улсын Их Сургууль, Шинжлэх Ухааны Академи, Лондонгийн Амьтан Судлалын Нийгэмлэг. Улаанбаатар. 465 х.

Монгол орны Гуурсгүй ургамлын Улаан данс. Гуравдугаар цуврал. (2020). Бүс нутгийн улаан данс. Боть 12. (Э.Энхжаргал (Хөвд), Ц. Бөхчулуун (Замаг), О.Энхтуяа, С.Жавхлан (Хаг), Н.Хэрлэнчимэг, Г.Бүрэнбаатар (Мөөг), О.Энхтуяа, М.Ургамал (Ерөнхий бүлэг)). Монгол Улсын Их Сургууль, Шинжлэх Ухааны Академи, Ботаникийн цэцэрлэгт хүрээлэн, Лондонгийн Амьтан Судлалын Нийгэмлэг. Улаанбаатар

Монгол Улсын Засгийн газар. (1988). *БНМАУ-ын самар, жимс-жимсгэнэ, хүнсний мөөгийн тархац-нөөцийн альбом*. Улаанбаатар

Мөнхжаргал, Б., Цогт, З., Хэрлэнчимэг, Н. (2010). *Монгол орны жимс-жимсгэнэт ургамлын тархац-нөөцийн судалгаа*. Улаанбаатар. Ботаникийн хүрээлэнгийн эрдэм шинжилгээний бүтээл №22: 67-74.

Нямбаяр, Д., Оюунцэцэг, Б., Тунгалаг, Р (эмхэтгэгчид), Жамсран, Ц., Санчир, Ч., Бахман, С., Сонинхишиг, Н., Гомбобаатар, С., Баиллие, Ж.Е.М., Цэндээхүү, Ц (редакторууд). (2012). *Монголын ургамлын Улаан данс ба хамгааллын төлөвлөгөөний эмхэтгэл*. Бүс нутгийн улаан дансны цуврал. Боть 10. Лондоны Амьтан Судлалын Нийгэмлэг, Монгол Улсын Их Сургууль. Улаанбаатар. 190х.

Нямсүрэн, Ч., Бадамцэцэг, Д. (2020). *Зэрлэг амьтан, ургамал, тэдгээрийн эд эрхтэн, бүтээгдэхүүний хууль бус худалдаа, агнууртай холбоотой гэрээ, хэлэлцээрийн өнөөгийн байдал* (судалгааны тайлан). Монгол Улсад Гэмт хэргээс урьдчилан сэргийлэх ажлыг зохицуулах зөвлөл, Дэлхийн байгаль хамгаалах сан (WWF)-ийн Монгол дахь төлөөлөгчийн газар, Дотоод хэргийн их сургууль. Улаанбаатар

“Ойн судалгаа, хөгжлийн төв” УТҮГ. (2015). *Ойгоос мод бэлтгэх тухай* (гарын авлага). Улаанбаатар

“Ойн судалгаа, хөгжлийн төв” УТҮГ. (2016). *Монгол Улсын ойн сан (албан хэрэгцээнд зориулсан хэвлэл)*. “Ойн судалгаа, хөгжлийн төв” УТҮГ, Байгаль орчин, ногоон хөгжил, аялал жуулчлалын яам. Улаанбаатар

Оюунгэрэл, Г., Цогтбаатар, Б. (2017). *Сибирь хуш модны самрыг хамгаалах, зүй зохистой ашиглах эрх зүйн зохицуулалт* (гарын авлага). Улаанбаатар

Ойн судалгаа хөгжлийн төв. (2016). Монгол Улсын Ойн сан (албан хэрэгцээнд). Улаанбаатар

Ургамал, М., Магсар, Д., Сангидорж, Б. (2003). *Ургамал судлал*. “Жинст-Харгана” ХХК-ийн хэвлэлийн газар. Улаанбаатар. 252 х.

Ургамал, М. (2017). *Ургамлын аймгийн төлөв байдал, өөрчлөгдөл (1.1 бүлэг). Ургамлын олон янз байдлыг хамгаалах ба улаан данс (4.2 бүлэг)*. “Монгол орны байгаль орчин” (I-V боть) бүтээлийн “Монгол орны биологийн олон янз байдал” III боть. Байгаль орчин, аялал жуулчлалын яам. Улаанбаатар х.12-70, 257-267.

Ургамал, М., Оюунцэцэг, Б., Тунгалаг, Р., Гүндэгмаа, В., Оюундарь, Ч., Цэрэндулам, Ц., Мөнх-Эрдэнэ, Т., Солонго, Х. (2019). *Гуурст ургамал. Бүс нутгийн улаан данс*. Боть 11. (Редактор: Ц.Цэндээхүү, Ц.Жамсран, С.Гомбобаатар, Д.Суран). Монгол Улсын Их Сургууль, Шинжлэх Ухааны Академи, Лондонгийн Амьтан Судлалын Нийгэмлэг. Улаанбаатар

Хүрээлэн буй орчны эсрэг гэмт хэргийг мөрдөн шалгах аргачлал. (2019). Цагдаагийн байгууллагын алба хаагч нарын албан хэрэгцээнд зориулсан гарын авлага (Редактор: М.Отгонжаргал). Улаанбаатар

Чимэддорж, Б., Пүрэвсүрэн, С., Тэрбиш, Х., Гантулга, Б., Суран, Д., Пүрэвдорж, С., Эрдэнэбаяр, М. (2017). *Амьтан, ургамал, тэдгээрийн эд эрхтнийг таних гарын авлага*. Дэлхийн байгаль хамгаалах сан (WWF)-ийн Монгол дахь хөтөлбөрийн газар, БОАЖЯ, ХЗДХЯ, Монгол Улсад Гэмт хэргээс урьдчилан сэргийлэх ажлыг зохицуулах зөвлөл. Улаанбаатар. 240 х.

Чимэддорж, Б., Пүрэвсүрэн, С., Тэрбиш, Х., Гомбобаатар, С., Одхүү, Б., Төвшин, Ү., Гэрэл, Н., Суран, Д. (2019). *Зэрлэг амьтан ба ургамлын аймгийн ховордсон зүйлийг олон улсын хэмжээнд худалдаалах тухай конвенц (CITES)-ийн лавлах*. БОАЖЯ, Дэлхийн байгаль хамгаалах сан (WWF)-ийн Монгол дахь хөтөлбөрийн газар, МУИС, Монгол Улсад Гэмт хэргээс урьдчилан сэргийлэх ажлыг зохицуулах зөвлөл. Улаанбаатар. 448 х.

Эрдэнэбаяр, М. (2009). *Байгаль хамгаалах журмын эсрэг гэмт хэргийг илрүүлэх, шалгахад анхаарах зарим асуудал* (Ногоон ном). Цагдаа, хэсгийн төлөөлөгч, байгаль орчны хяналтын улсын байцаагч, байгаль хамгаалагчдад зориулсан гарын авлага. Байгаль орчин, аялал жуулчлалын яам, Цагдаагийн ерөнхий газар, Дэлхийн байгаль хамгаалах сан (WWF)-ийн Монгол дахь хөтөлбөрийн газар. Улаанбаатар. 202 х.

Эрдэнэбаяр, М., Оюунболд, Г., Гантулга, М. (2020). *Хүрээлэн буй орчны эсрэг гэмт хэрэг, зөрчлийг мөрдөн шалгах, хянан шийдвэрлэх: Хууль бусаар ан агнах гэмт хэрэг, зөрчлийг мөрдөн шалгах, хянан шийдвэрлэхэд анхаарах асуудлууд*. Хууль сахиулах байгууллагуудын алба хаагч нарын албан хэрэгцээнд зориулсан сургалтын гарын авлага. (Редактор: Б.Чимэддорж, С.Пүрэвсүрэн). Монгол Улсын Ерөнхий прокурорын газар, Дотоод хэргийн их сургууль, Монгол Улсад Гэмт хэргээс урьдчилан сэргийлэх ажлыг зохицуулах зөвлөл, Дэлхийн байгаль хамгаалах сан (WWF)-ийн Монгол дахь хөтөлбөрийн газар. Улаанбаатар. 310 х.

Эрдэнэбаяр, М., Цогтбаатар, Б., Наргулан, Б. (2020). *Хүрээлэн байгаа орчны эсрэг гэмт хэргийг мөрдөн шалгах арга зүй, эрх зүйн орчин*. Улаанбаатар

Эрдэнэбат, Б., Шийтэрчулуун, Ц., Жавхлан, Я. (2019). *Мөрдөгчийн гарын авлага*. Улаанбаатар

Хишигтогтох, Б., Батбаяр, Х. (2019). *Хэрэг бүртгэлт, мөрдөн байцаалт*. Улаанбаатар

Цогт, З., Мөнхжаргал, Б., Хэрлэнчимэг, Н. (2011). *Ойн зарим дагалт баялгийн атлас*. Бемби сан хэвлэлийн газар. Улаанбаатар. 64 х.

Цэлмэг, Ц. (2010). *Ойн тухай хууль тогтоомж зөрчих гэмт хэрэг, зөрчлийн шалтгаан нөхцөл, тэмцэх арга зам*. Улаанбаатар

Шийрэвдамба, Ц., Адъяа, Я., Ганболд, Э., Цэрэнханд, Г. (2016). *Монгол Улсын Улаан ном*. Байгаль орчин, аялал жуулчлалын яам. Улаанбаатар

Dominique Reeb. (2006). *Depleting Natural Wealth-Perpetuating Poverty Rural Livelihoods and Access to Forest Resources in Mongolia*. Rome

IUCN. (2003). *Guidelines for application of IUCN Red List Criteria at regional levels: version 3.0*. IUCN Species Survival Commission. IUCN. Gland and Cambridge. ii + 26 pp.

Wood Supply in Mongolia: The Legal and Illegal Economies. (2006). Discussion papers. August 2006.

Монгол Улсын хууль тогтоомж

- Амьтан, ургамал, тэдгээрийн гаралтай түүхий эд, бүтээгдэхүүнийг улсын хилээр нэвтрүүлэх үеийн хорио цээрийн хяналт, шалгалтын тухай хууль (2002). Төрийн мэдээллийн эмхэтгэл: №46
- Байгаль орчныг хамгаалах тухай хууль (1995). Төрийн мэдээллийн эмхэтгэл: №5-6
- Байгалийн ургамлын тухай хууль (1995). Төрийн мэдээллийн эмхэтгэл: №5-6
- Байгалийн нөөц ашигласны төлбөрийн тухай хууль (Шинэчилсэн найруулга) (2012). Төрийн мэдээллийн эмхэтгэл: №22
- Байгаль орчинд нөлөөлөх байдлын үнэлгээний тухай хууль (Шинэчилсэн найруулга) (2012). Төрийн мэдээллийн эмхэтгэл: №22
- Гаалийн тухай хууль (Шинэчилсэн найруулга) (2008). Төрийн мэдээллийн эмхэтгэл: №23
- Гэмт хэрэг, зөрчлөөс урьдчилан сэргийлэх тухай хууль (Шинэчилсэн найруулга) (2019). Төрийн мэдээллийн эмхэтгэл: №42
- Тусгай хамгаалалттай газар нутгийн тухай хууль (1994). Төрийн мэдээллийн эмхэтгэл: №2
- Зөрчлийн тухай хууль (Шинэчилсэн найруулга) (2017). Төрийн мэдээллийн эмхэтгэл: №24

- Зөрчил шалган шийдвэрлэх тухай хууль (2017). Төрийн мэдээллийн эмхэтгэл: №24
- Ховордсон амьтан, ургамал, тэдгээрийн гаралтай эд зүйлийн гадаад худалдааг зохицуулах тухай хууль (2002). Төрийн мэдээллийн эмхэтгэл: №43
- Цагдаагийн албаны тухай (Шинэчилсэн найруулга) (2017). Төрийн мэдээллийн эмхэтгэл: №8
- Ойн тухай хууль (Шинэчилсэн найруулга) (2012). Төрийн мэдээллийн эмхэтгэл: №22
- Эрүүгийн хууль (Шинэчилсэн найруулга) (2015). Төрийн мэдээллийн эмхэтгэл: №7
- Эрүүгийн хэрэг хянан шийдвэрлэх тухай хууль (Шинэчилсэн найруулга) (2017). Төрийн мэдээллийн эмхэтгэл: №23

Олон улсын гэрээ, конвенц

- Биологийн олон янз байдлын тухай конвенц//Төрийн мэдээлэл. Тусгай дугаар 2010. №9.
- Зэрлэг амьтан ба ургамлын аймгийн ховордсон зүйлийг олон улсын хэмжээнд худалдаалах тухай конвенц//Төрийн мэдээлэл. Тусгай дугаар 2010. №9.
- НҮБ-ын Авлигын эсрэг конвенц
- НҮБ-ын Үндэстэн дамнасан зохион байгуулалттай гэмт хэргийн эсрэг конвенц
- Ургамал хамгааллын тухай Ромын конвенц
- Монгол Улсын Засгийн газар, БНХАУ-ын Засгийн газар хоорондын Ургамлын хорио цээрийн тухай хэлэлцээр. (1992). Бээжин
- Гэмт хэрэгтэй хамтран тэмцэх тухай Монгол Улсын Засгийн газар, БНХАУ-ын Засгийн газар хооронд байгуулсан хэлэлцээр. (2011). Улаанбаатар
- Ургамал хорио цээрийн салбарт хамтран ажиллах тухай Монгол Улсын Засгийн газар, ОХУ-ын Засгийн газар хоорондын хэлэлцээр. (1993). Москва
- Монгол Улс, ОХУ-ын хооронд эрхзүйн туслалцаа үзүүлэх иргэний ба эрүүгийн хэргийн талаарх эрх зүйн харилцааны тухай гэрээ. (1999). Улаанбаатар

Улсын Их Хурал, Засгийн газрын тогтоол ба сайд нарын тушаал

- Байгаль орчны талаар авах зарим арга хэмжээний тухай УИХ-ын тогтоол. №3. 2005 оны 1 дүгээр сарын 13-ны өдөр//Төрийн мэдээлэл. 2005. №3(384)
- Байгалийн тодорхой төрлийн баялгийг хариуцан хамгаалах, ашиглах, эзэмших иргэдийн нөхөрлөлийн баримтлах журам. Байгаль орчин, аялал жуулчлалын сайдын 2010 оны А-250 дугаар тушаал

- Байгаль орчны хохирлын үнэлгээ, нөхөн төлбөр тооцох аргачлал. Байгаль орчин, аялал жуулчлалын сайдын 2010 оны 5 дугаар сарын 27-ны өдрийн А-156 дугаар тушаалын хавсралт
- Биологийн олон янз байдлын үндэсний хөтөлбөр (2015-2025). Засгийн газрын 2015 оны 325 дугаар тогтоолын хавсралт
- Мод бэлтгэх эрхийн бичгийн загвар. Байгаль орчин, ногоон хөгжлийн сайдын 2013 оны А-153 тоот тушаалын 3 дугаар хавсралт
- Монгол орны ховор ургамлыг хамгаалах, зохистой ашиглах үйл ажиллагааны үндэсний хөтөлбөр (2002). Монгол Улсын Засгийн газрын 105 дугаар тогтоол
- Ойн дагалт баялгийг хамгаалах, зохистой ашиглах журам. Байгаль орчин, ногоон хөгжлийн сайдын 2014 оны А/166 дугаар тушаалын 1 дүгээр хавсралт
- Ойгоос мод бэлтгэх журам. Байгаль орчин, аялал жуулчлалын сайдын 2016 оны А/133 дугаар тушаалын 1 дүгээр хавсралт
- Ойгоос хэрэглээний мод, түлээ ашигласны төлбөр тогтоох мужлал батлах тухай. Байгаль орчин, ногоон хөгжлийн сайдын 2013 оны 11 дүгээр сарын 13-ны өдрийн 325 дугаар тушаал
- Төрөөс экологийн талаар баримтлах бодлого батлах тухай УИХ-ын тогтоол. №106. 1997 оны 12 дугаар сарын 26-ны өдөр//Төрийн мэдээлэл. 1998 №3.
- Ургамлын экологи-эдийн засгийн үнэлгээ. Байгаль орчин, аялал жуулчлалын сайдын 2020 оны 12 дугаар сарын 10-ний өдрийн А/677 дугаар тушаалын хавсралт
- Экологи эдийн засгийн үнэлгээ батлах тухай. Байгаль орчин, ногоон хөгжил, аялал жуулчлалын сайдын 2015 оны А-282 дугаар тушаалын хавсралт

Цахим хуудас

- Биологийн олон янз байдлын тухай конвенцын албан ёсны цахим хуудас <https://www.cbd.int/>
- Зэрлэг амьтан ба ургамлын аймгийн ховордсон зүйлийг олон улсын хэмжээнд худалдаалах тухай конвенцын албан ёсны цахим хуудас <https://cites.org/eng>
- Эзэн хааны нэгдсэн үйлчилгээний институт (2020) <https://shoc.rusi.org/>
- НҮБ-ын Хар тамхи болон гэмт хэрэгтэй тэмцэх газар <https://treaties.un.org/>
- НҮБ-ын Байгаль орчны хөтөлбөр. (2014). Байгаль орчны эсрэг гэмт хэргийн хямрал. 88 х. <https://www.cbd.int/financial/monterreytradetech/unep-illegaltrade.pdf>
- Дэлхийн банк. (2018). Зэрлэг амьтан болон ургамлын хууль бус худалдаатай тэмцэх эд хэрэгсэл болон нөөц <http://pubdocs.worldbank.org/en/389851519769693304/24691-Wildlife-Law-Enforcement-002.pdf>
- Дэлхийн байгаль хамгаалах холбоо (IUCN) <https://www.iucn.org/>

- НҮБ-ын Хүнс болон хөдөө аж ахуйн байгууллага <https://www.fao.org/>
- Олон улсын байгаль хамгаалах төлөөллийн сан <http://www.internationalconservation.org/publications/Wildlife-Crime-Checklist.pdf>
- Интерпол (2019). Интерпол болон Дэлхийн гаалийн байгууллагуудын удирдсан хууль сахиулах ажиллагаа зэрлэг амьтан, *ургамлын хууль бус худалдаа*, үндэстэн дамнасан зохион байгуулалттай гэмт хэрэгт томоохон цохилт үзүүлээ <https://www.interpol.int/en/News-and-Events/News/2019/Wildlife-trafficking-organized-crime-hit-hard-by-joint-INTERPOL-WCO-global-enforcement-operation>
- National Geographic (2019). Зэрлэг амьтан, ургамлын эсрэг гэмт хэрэгтэй тэмцэх хамгийн том ажиллагаанд нийт 100 улс орныг хамруулжээ <https://www.nationalgeographic.com/animals/2019/07/interpol-wildlife-seized-most-countries/>
- Интерпол (2020) <https://www.interpol.int/en/Crimes/Environmental-crime/Forestry-crime>

ХАВСРАЛТ

1 дүгээр хавсралт

Байгууллагын стандарт

“Мэргэжлийн хяналт шалгалтын ерөнхий шаардлага” стандарт

Мэргэжлийн хяналтын ерөнхий газрын даргын 2019 оны 4 дүгээр сарын 23-ны өдрийн А/67 дугаар тушаалаар батлав. 2019 оны 7 дугаар сарын 01-ний өдрөөс эхлэн хүчинтэй.

Мэргэжлийн хяналтын байгууллага, улсын байцаагч үйл ажиллагаандаа энэхүү стандартыг дагаж мөрдөнө.

1. Зорилго

Мэргэжлийн хяналтын улсын байцаагчийн хяналт шалгалтын үйл ажиллагааны нарийвчилсан горим, үндсэн шаардлагыг тогтооход оршино.

2. Хамрах хүрээ

Энэхүү стандартыг Мэргэжлийн хяналтын улсын (ахлах) байцаагч болон Мэргэжлийн хяналтын улсын ерөнхий байцаагчаас хуульд заасны дагуу эрх олгосон бусад байгууллагын улсын байцаагч (цаашид нийтэд нь “улсын байцаагч” гэх) үйл ажиллагаандаа мөрдөнө.

Улсын байцаагчийн хяналт шалгалтын үйл ажиллагаанд үнэлэлт дүгнэлт өгөхөд энэхүү стандартыг баримтална.

Мэргэжлийн хяналтын байгууллагаас зөвшөөрөл олгох, салбарын сургалт зохион байгуулах болон зөрчил шалган шийдвэрлэх ажиллагаанд энэ стандарт хамаарахгүй, холбогдох хууль, журам, эрх зүйн актаар зохицуулагдана.

Мэргэжлийн хяналтын байгууллагаас олгох зөвшөөрлийн жагсаалтыг Мэргэжлийн хяналтын ерөнхий газрын даргын тушаалаар батална.

3. Хараат бус байдал

Мэргэжлийн хяналтын байгууллага чиг үүргээ хэрэгжүүлэхдээ үйл ажиллагаа, зохион байгуулалтын хувьд хараат бус, бие даасан, хөндлөнгийн байна.

Мэргэжлийн хяналтын байгууллага, улсын байцаагчийн үйл ажиллагаа, шийдвэр нь хуульд нийцсэн, аливаа хөндлөнгийн нөлөөллөөс ангид байна.

Улсын байцаагч хяналт шалгалт хийх, шалгалтын үр дүнг шударга дүгнэхэд ашиг сонирхлын зөрчил үүсэхээр бол энэ тухай мэдэгдэж хяналт шалгалт хийхээс татгалзана.

Улсын байцаагч мэдлэг чадвараа дээшлүүлж хяналт шалгалтын ажилд мэргэшнэ.

4. Нэр томъёоны тодорхойлолт

“Шалгалт” гэж хүн, хуулийн этгээд үйл ажиллагаандаа хууль тогтоомжийг хэрхэн биелүүлж байгаа байдлыг хууль, эрх зүйн үндэслэл, журам, арга хэлбэрээр газар дээр нь биечлэн үзлэг хийх, баримт бичигтэй танилцах, бодит нөхцөл байдлыг үнэлэн тогтооход чиглэсэн арга хэмжээний цогцыг;

“Хяналтын хуудас” гэж хяналт шалгалтын болон шалгуулагч хүн, хуулийн этгээдийн талаарх ерөнхий мэдээлэл, хууль тогтоомжийн хэрэгжилтийн түвшинг

тогтооход чиглэгдсэн асуулууд, хууль тогтоомж зөрчигдсөнөөс гарч болох эрсдэлийг үнэлж тодорхойлох өгөгдөл зэргээс бүрдсэн үнэлгээний хуудсыг;

“**Эрсдэл**” гэдэг нь хүн, хуулийн этгээдийн үйл ажиллагаа, үйлдвэрлэл, ажил, үйлчилгээний явцад холбогдох хууль тогтоомж зөрчигдсөнөөс хүний амь нас, эрүүл мэнд, нийгмийн болон орчны аюулгүй байдалд учирч болзошгүй сөрөг үр дагавар, түүний үүсэх магадлалыг;

“**Урьдчилан сэргийлэх шалгалт**” гэж цаг үеийн шинжтэй зохион байгуулж байгаа ажил, үйл ажиллагааны явцад хүний амь нас, эрүүл мэнд, нийгмийн болон орчны аюулгүй байдалд учирч болзошгүй эрсдэлээс урьдчилан сэргийлэх, таслан зогсоох, хууль бус үйлдлийг илрүүлэх зорилгоор хийх шалгалтыг;

“**Тандалт судалгаа**” гэж хүн, хуулийн этгээдийн үйл ажиллагаа, объект, бүтээгдэхүүн, ажил үйлчилгээнээс хүний амь нас, эрүүл мэнд, нийгмийн болон орчны аюулгүй байдалд хор хөнөөл учруулж болзошгүй хүчин зүйл байгаа эсэх, түүний шалтгааныг судлан тодорхойлох үйл ажиллагааг;

“**Хяналт шинжилгээ**” гэж хүн, хуулийн этгээдийн үйл ажиллагаа, объект, бүтээгдэхүүн, ажил, үйлчилгээнээс хүний амь нас, эрүүл мэнд, нийгмийн болон орчны аюулгүй байдалд учирч буй хор хөнөөлийг хянах, бууруулахад чиглэгдсэн үйл ажиллагааг;

“**Зөвлөн туслах үйлчилгээ**” гэж хүн, хуулийн этгээдийн үйл ажиллагаа, объект, бүтээгдэхүүн, ажил үйлчилгээг хяналтын хуудсаар үнэлэн, хууль, эрх зүйн зөвлөгөө өгөх, мэргэжил, арга зүйн тусалцаа үзүүлэх замаар эрсдэлээс урьдчилан сэргийлэх, бууруулахад чиглэгдсэн үйл ажиллагааг.

5. Мэргэжлийн хяналтын улсын байцаагчийн үйл ажиллагаанд баримтлах зарчим

Холбогдох хуулиар хүлээсэн бүрэн эрх, эрхэлж байгаа албан тушаалын тодорхойлолтын хүрээнд ажил үүргээ гүйцэтгэнэ.

Үйл ажиллагаандаа хууль дээдлэх зарчмыг баримталж, аливаа шийдвэрийг Үндсэн хууль, бусад хууль тогтоомжид үндэслэн, хараат бус байдлаар гаргана.

Улсын байцаагч нь шударга ёс, тэгш байдлыг ханган иргэн, аж ахуйн нэгж, байгууллагын хууль ёсны эрх, ашиг сонирхол, нэр төрийг хүндэтгэн, соёлч боловсон харилцана.

Байгууллагын нэр хүндийг эрхэмлэн, төрийн албан хаагчийн ёс зүйг сахиж, ашиг сонирхлын аливаа зөрчлөөс сэргийлж, авлига, хүнд суртлаас ангид ажиллана.

Хяналт шалгалт хийхдээ хүний амь нас, эрүүл мэнд, нийгмийн болон орчны аюулгүй байдлыг хангах асуудлыг эрхэм зорилгоо болгоно.

Хууль тогтоомжид харшлахгүй бол хяналт шалгалтын дүнг шалгуулсан иргэн, аж ахуйн нэгж, байгууллага (цаашид “шалгуулагч этгээд” гэх) болон олон нийтэд мэдээлнэ.

Улсын байцаагч өөрийн хийсэн хяналт шалгалт, гаргасан шийдвэр, түүний үр дүнг бүрэн хариуцна.

Мэргэжлийн хяналтын байгууллага, улсын байцаагч нь хяналт шалгалтын үйл ажиллагааны явцад олж авсан хуулиар хамгаалагдсан нууцыг хадгална.

Хууль тогтоомжид зааснаас бусад тохиолдолд шалгуулагч этгээдээс баримт бичиг, төлбөр, хураамж шаардах, зүй бусаар харьцах, албан тушаалын давуу байдлаа ашиглан аливаа хөнгөлөлт, үйлчилгээ, шан харамж авахыг хориглоно.

6. Хяналт шалгалтын ажлын зорилго

Хууль тогтоомж, нийтээр дагаж мөрдөх эрх зүйн актын биелэлтэд хяналт тавьж, илэрсэн зөрчил дутагдлыг арилгуулах, мэргэжил, арга зүйн зөвлөгөө өгөх замаар болзошгүй аюул эрсдэлээс урьдчилан сэргийлэх, таслан зогсооход оршино.

7. Хяналт шалгалтын арга

Хяналт шалгалтын объектод үзлэг хийх, хяналтын хуудас бөглөн эрсдэлийг үнэлэх;

Баримт бичгийг хянан үзэх;

Хүрээлэн буй орчин, ажлын байрны эрүүл ахуйн нөхцөл, халдвар хамгааллын шаардлага, бараа бүтээгдэхүүний чанар, аюулгүй байдлыг тодорхойлох зорилгоор хэмжилт хийх, дээж авч шинжилгээнд хамруулах,

Машин, тоног төхөөрөмж, даралтат сав, шугам хоолой зэрэгт туршилт, магадлал хийх;

Хяналт шалгалтын үйл явц, илэрсэн зөрчил дутагдал, үр дүнг гэрэл зураг авах, дуу, дүрс бичлэг хийх зэрэг боломжит аргаар баримтжуулах;

Тайлбар, тодорхойлолт, мэдээлэл судалгаа, холбогдох баримт бичиг гаргуулан авах;

Хуульд заасан бусад арга.

8. Хяналт шалгалтын хэлбэр

8.1. Шалгалт;

8.2. Урьдчилан сэргийлэх шалгалт;

8.3. Тандалт судалгаа;

8.4. Хяналт шинжилгээ;

8.5. Зөвлөн туслах үйлчилгээ.

9. Хяналт шалгалтын ажлын зохион байгуулалт

Хяналт шалгалтын төлөвлөлт нь бодлогын зорилт, байгууллагын стратегийн болон гүйцэтгэлийн төлөвлөгөөтэй уялдсан, объектын эрсдэлийн ангилалд үндэслэсэн байна.

Хяналт шалгалтыг төлөвлөгөөт, төлөвлөгөөт бус, гүйцэтгэлийн гэж ангилна. Хил, гүнийн хяналт шалгалт нь байнгын хяналт шалгалт байна.

Хяналт шалгалтыг хуульд заасан үндэслэл, журмын дагуу хийнэ.

Тухайн жилийн хяналт шалгалтын төлөвлөгөөнд тусгаж нийтэд зарласан объектод төлөвлөгөөт хяналт шалгалт хийнэ.

Тандалт судалгаа, хяналт шинжилгээг тодорхой нэг асуудлаар дагнан төлөвлөж, Мэргэжлийн хяналтын ерөнхий газрын дарга, дэд даргын баталсан удирдамж, түүнд заасан арга, аргачлалын дагуу холбогдох хууль тогтоомж, олон улсын болон үндэсний стандарт, норм, норматив, хүлцэх хэмжээтэй харьцуулан тодорхойлох байдлаар явуулна.

Тандалт судалгааг тохиолдолд болон мэдээлэлд суурилсан хэлбэрээр явуулж болно. Мэдээлэлд суурилсан тандалт судалгааг эрх бүхий байгууллагын сар, улирал, жилийн статистик мэдээлэлд үндэслэн хийнэ.

Төлөвлөгөөт бус хяналт шалгалтыг Төрийн хяналт шалгалтын тухай хуулийн 52 дугаар зүйлд заасан үндэслэлээр хийнэ.

Хяналт шинжилгээ, тандалт судалгаа хийх, зөвлөн туслах үйлчилгээ үзүүлэх явцад хүний амь нас, эрүүл мэнд, нийгмийн болон орчны аюулгүй байдалд хор хохирол учруулсан, учруулж болзошгүй зөрчил илэрсэн тохиолдолд төлөвлөгөөт бус

хяналт шалгалт хийж болно.

Төлөвлөгөөт болон төлөвлөгөөт бус хяналт шалгалтыг эрх бүхий албан тушаалтны баталсан удирдамжийн дагуу хийнэ. Урьдчилан сэргийлэх шалгалтыг зөвхөн Мэргэжлийн хяналтын ерөнхий газрын даргын баталсан удирдамжийн хүрээнд гүйцэтгэх бөгөөд хяналтын хуудас хэрэглэхгүй.

Гүйцэтгэлийн шалгалтыг Төрийн хяналт шалгалтын тухай хуулийн 53 дугаар зүйлд заасан үндэслэлээр хийнэ.

Зорчигч, бараа, тээврийн хэрэгслийг хилээр нэвтрүүлэх үеийн хяналт шалгалтыг болон хуульд заасан тохиолдолд бусад хяналт шалгалтыг удирдамжгүй хийнэ.

Төлөвлөгөөт хяналт шалгалтын удирдамжийг Мэргэжлийн хяналтын төв байгууллагын дарга, дэд дарга, аймаг, нийслэлийн Мэргэжлийн хяналтын газрын дарга батална.

Төлөвлөгөөт бус хяналт шалгалтын удирдамжийг Мэргэжлийн хяналтын төв байгууллагын дарга, дэд дарга, аймгийн Мэргэжлийн хяналтын газрын дарга, нийслэлийн Мэргэжлийн хяналтын газрын дарга, дэд дарга, дүүрэг дэх Мэргэжлийн хяналтын хэлтсийн дарга батална.

Зөвлөн туслах үйлчилгээний удирдамжийг Мэргэжлийн хяналтын ерөнхий газрын хяналтын газар, нийслэлийн Мэргэжлийн хяналтын газрын хяналтын хэлтэс, аймгийн Мэргэжлийн хяналтын газрын дарга, дүүрэг дэх Мэргэжлийн хяналтын хэлтсийн дарга батална.

Мэргэжлийн хяналтын улсын ерөнхий байцаагчаас хуульд заасны дагуу эрх олгосон улсын байцаагч ажиллуулж байгаа байгууллагын эрх бүхий албан тушаалтан хяналт шалгалтын удирдамжийг батална.

Хяналт шалгалтын бүрэлдэхүүнд төрийн болон төрийн бус мэргэжлийн байгууллага, холбогдох мэргэжилтэн, шинжээч, иргэнийг оролцуулах асуудлыг удирдамж баталсан албан тушаалтан шийдвэрлэнэ.

Хяналт шалгалтын удирдамж нь эрх бүхий албан тушаалтан баталж, тамга дарж, нэгдсэн дугаар авснаар хүчин төгөлдөр болно. Шаардлагатай тохиолдолд зөвхөн удирдамж баталсан албан тушаалтан удирдамжийн хугацаа, бүрэлдэхүүнд өөрчлөлт оруулж болно.

10. Хяналт шалгалтын үйл ажиллагааны үе шат

- 10.1. Хяналт шалгалтад бэлтгэх;
- 10.2. Хяналт шалгалтыг эхлэх;
- 10.3. Хяналт шалгалтыг гүйцэтгэх;
- 10.4. Хяналт шалгалтыг дүгнэх.

11. Хяналт шалгалтад бэлтгэх:

- 11.1. Улсын байцаагч нь дор дурдсан бэлтгэл ажлыг урьдчилан хангана.
 - 11.1.1 Шалгалтын удирдамж боловсруулан батлуулж, нэгдсэн дугаар авч, хуульд заасан бол шалгуулагч этгээдэд урьдчилан мэдэгдэнэ.
 - 11.1.2 Холбогдох хууль, тогтоомж, эрх зүйн акт болон өмнө нь хийгдсэн хяналт шалгалтын түүхийг судалж, хяналт шалгалтад шаардагдах баримт бичгийг урьдчилан бэлдсэн байна.
 - 11.1.3 Хяналт шалгалтад хэрэглэгдэх багаж, техник хэрэгслийг бэлэн болгож, найдвартай ажиллагааг хангах бөгөөд хэрэглэх журам зааврыг судалж мэдсэн байна.
- 11.2. Удирдамж батлах эрх бүхий албан тушаалтан нь шалгалтын бүрэлдэхүүн, ажлын хэсгийн ахлагч, хамрах хүрээ, хугацааг тодорхойлно.
- 11.3 Улсын байцаагч эсхүл шалгалтын ажлын хэсгийн ахлагч нь удирдамж

батлагдсанаас эхлэн хяналт шалгалт хийх, дүнг гаргаж танилцуулах, зөвлөлийн хурлаар хэлэлцүүлэх, гарсан шийдвэрийг холбогдох шалгуулагч этгээдэд хүргүүлэх, биелэлтийг гаргаж тайлагнах ажлыг зохион байгуулна.

12. Хяналт шалгалтыг эхлэх:

Улсын байцаагч нь хяналт шалгалт хийх объектод саадгүй нэвтэрнэ.

Төрийн хяналт шалгалтын тухай хуулийн 5.6-д заасан үйл ажиллагааг хэрэгжүүлж, хяналт шалгалтыг эхлүүлнэ.

Улсын байцаагч нь хяналт шалгалт хийхдээ шаардлагатай байр танхим, техник хэрэгсэл, холбогдох судалгаа, мэдээлэл, баримт бичгийг шалгуулагч этгээдээс гаргуулна.

Ажлын хэсгийн ахлагч нь улсын байцаагчдыг хяналт шалгалт явуулах чиглэлийг нь харгалзан хуваарилж, шалгалт хийх хугацааг улсын байцаагч тус бүрээр тогтоож, шалгуулагчийн үйл ажиллагаанд аль болох нөлөөлөхөөргүй зохион байгуулна.

Шалгагчийн зүгээс удирдамжид заасан бүрэлдэхүүнээс өөр хүн оролцуулах, байлцуулахыг хориглоно.

Улсын байцаагч нь хяналт шалгалтад шаардлагатай баримт бичгийг шалгуулагч этгээдийн эрх бүхий албан тушаалтнаар гарын үсэг зуруулан хүлээн авч, шалгалт дууссаны дараа албан ёсоор хүлээлгэж өгнө. Шаардлагатай бол нотлох баримт болгохоор хувилуулж авна.

13. Хяналт шалгалтыг гүйцэтгэх:

13.1. Хяналт шалгалтыг шалгуулагч этгээдийн эрх бүхий албан тушаалтныг байлцуулан удирдамж, хяналтын хуудсанд заасан асуудлын хүрээнд, тогтоосон хугацаанд бүрэн гүйцэд хийнэ.

13.2. Иргэн, аж ахуйн нэгж, байгууллагын өргөдөл, хүсэлт, гомдол, мэдээлэлд дурдсан асуудлаар төлөвлөгөөт бус хяналт шалгалтыг хийхдээ гомдол гаргагч болон эрх ашиг нь хөндөгдөж буй талуудын санал тайлбарыг авч, хариуг хуулийн хугацаанд холбогдох талуудад хүргүүлнэ.

13.2. Хяналт шалгалтын явцад зайлшгүй нөхцөл байдал тогтоогдвол удирдамж баталсан албан тушаалтанд уламжилж хугацааг сунгуулж болно.

13.3. Улсын байцаагч хяналт шалгалтын объектыг хяналтын хуудсаар шалгаж шалгуулагч этгээдийн эрсдэлийн түвшинг тогтооно.

13.4. Хяналт шинжилгээ, тандалт судалгаа, зөвлөн туслах үйлчилгээг шалгалтын хэлбэрээр гүйцэтгэхгүй.

13.5. Шалгалтын явцад улсын байцаагч нь шалгалтын тэмдэглэлийг 2 хувь үйлдэж, нэг хувийг шалгуулагч этгээдийн эрх бүхий албан тушаалтанд өгнө. Энэ заалт зорчигч, бараа, тээврийн хэрэгслийг хилээр нэвтрүүлэх үеийн байнгын хяналт шалгалтад хамаарахгүй.

13.6. Шаардлагатай бол шалгалтын явцад хэмжилт, туршилт хийх буюу холбогдох журмын дагуу дээж авч шинжилгээнд хамруулна.

13.7. Шалгаж байгаа баримт материал эргэлзээ төрүүлбэл түүнийг заавал магадлан шалгаж, бодит нөхцөл байдлыг хуульд заасан арга хэрэгслийг ашиглан тогтооно.

13.8. Хяналт шалгалтын явцад илэрсэн зөрчил дутагдлыг таслан зогсоох, түүний шалтгаан, нөхцөлийг арилгах арга хэмжээг холбогдох хуульд заасны дагуу авч хэрэгжүүлнэ. Авсан арга хэмжээг лац, ломбо, тэмдэг тавих, зураасаар тэмдэглэх, гэрэл зураг авах, дуу, дүрсний бичлэг хийх зэрэг боломжит арга хэрэгслээр баримтжуулна.

13.9. Улсын байцаагч нь шалгуулагч этгээдээс авсан баримт бичиг, шинжилгээний дээж, нотлох баримтын бүрэн бүтэн, аюулгүй байдлыг хариуцна.

13.10. Хяналт шалгалтын явцад мэргэжлийн байгууллага, шинжээч, шинжилгээний байгууллагаар дүгнэлт гаргуулж болно.

13.11. Улсын байцаагч нь хяналт шалгалтыг хэрэгжүүлэх явцдаа холбогдох хууль тогтоомж, стандартыг сурталчилж, шалгуулагч этгээдийн эрсдэлийн ангиллыг танилцуулж, эрсдэлийг бууруулах талаар мэргэжил арга зүйн зөвлөгөө өгнө.

13.12. Шалгуулагч этгээдийн зүгээс хяналт шалгалтын ажилд саад учруулах, шаардлагатай баримт материалыг гаргаж өгөхгүй байх, хяналт шалгалтын дүнг хүлээн зөвшөөрөөгүй нь хяналт шалгалтыг явуулахгүй буюу хойшлуулах үндэслэл болохгүй.

14. Хяналт шалгалтыг дүгнэх:

Улсын байцаагч, ажлын хэсгийн ахлагч хяналт шалгалтын мэдээ, баримт материалыг нэгтгэн судалж, хоорондын уялдаа холбоог нь сайтар нягтлан тогтоож хяналт шалгалтын дүнг гаргана.

Улсын байцаагч хяналтын хуудсыг 2 хувь үйлдэж, нэг хувийг шалгуулагч этгээдийн эрх бүхий албан тушаалтанд өгнө. Хилийн мэргэжлийн хяналт шалгалтад хяналтын хуудсыг 1 хувь, барааг гүний хяналтад шилжүүлэх тохиолдолд 2 хувь үйлдэнэ.

Хяналт шалгалтын дүнг шалгуулагч этгээдэд танилцуулна.

Иргэний өргөдөл хүсэлт, гомдол мэдээллийн дагуу тодорхой нэг асуудлаар хийсэн, дүнг шууд гарах боломжтой төлөвлөгөөт бус хяналт шалгалтын дүнг шалгалтын тэмдэглэлээр танилцуулж болно. Энэ тохиолдолд хяналт шалгалтын дүнгийн тухай танилцуулгыг бичихгүй.

Удирдамжид заасан тохиолдолд болон удирдамж баталсан эрх бүхий албан тушаалтны даалгаснаар хяналт шалгалтын дүнг даргын зөвлөлийн хурлаар хэлэлцүүлж болно. Шалгалтын дүнгийн хуралд ажлын хэсгийн бүрэлдэхүүн, шалгуулагч болон холбогдох байгууллагын төлөөллийг оролцуулж болно.

Шалгалтын дүн эцэслэн гарсны дараа улсын байцаагч бүр хяналт шалгалтын талаарх мэдээллийг хяналт шалгалтын объект тус бүрээр цахим бүртгэлийн нэгдсэн санд оруулна.

Улсын байцаагч, ажлын хэсгийн ахлагч хийсэн хяналт шалгалтын хувийн хэргийг бүрдүүлнэ.

Хяналт шалгалтын хувийн хэрэгт дараах баримт бичиг орно:

Тухайн хяналт шалгалтыг хийх үндэслэл (иргэн, аж ахуйн нэгж, байгууллагын өргөдөл, хүсэлт, гомдол мэдээлэл, эрх бүхий байгууллагын шийдвэр, удирдамж гэх мэт)

Мэдэгдэх хуудас

Хяналтын хуудас, шалгалтын тэмдэглэл, улсын байцаагчийн акт, албан шаардлага, дүгнэлт зэрэг хяналт шалгалтын явцад үйлдсэн баримт бичиг, тэдгээрийг мэдэгдсэн тухай баримт

Шалгуулагч болон холбогдох бусад этгээдийн санал, тайлбар, сонсох ажиллагаа, уулзалт, хурлын тэмдэглэл, бусад нотлох баримт

Хяналт шалгалтын танилцуулга, даргын зөвлөлийн хурлын шийдвэр, түүний биелэлт, бусад тайлан мэдээлэл, гүйцэтгэлийн шалгалтын баримт бичиг зэрэг холбогдох баримт бичиг.

Улсын байцаагч өгсөн албан шаардлагын хугацааг дуусмагц биелэлтийг бичгээр авч, гүйцэтгэлийн шалгалт хийх эсэх саналаа нэгжийн удирдлагад тавьж шийдвэрлүүлнэ.

Хяналт шалгалтын хувийн хэргийг өөртөө хадгалж, зохих журмын дагуу байгууллагын архивд хүлээлгэн өгнө.

Улсын байцаагчийн үйлдэх хяналт шалгалтын баримт бичгийн төрөл

“Удирдамж” - Хяналт шалгалт хийж гүйцэтгэхэд удирдлага болгох баримт бичиг.

“Мэдэгдэх хуудас” - Хяналт шалгалт хийх тухай шалгуулагч этгээдэд шуудангаар, утсаар, биечлэн урьдчилан мэдэгдсэнийг нотлох баримт бичиг.

“Шалгалтын тэмдэглэл” - Хяналт шалгалт хийсэн огноо, шалгуулагч этгээдийн талаарх мэдээлэл болон Төрийн хяналт шалгалтын тухай хуулийн 5.9-д заасан мэдээллийг агуулсан баримт бичиг.

“Хяналтын хуудас” - Стандартын 4 дүгээр зүйлд тодорхойлсноор ойлгоно.

“Хяналт шалгалтын дүнгийн тухай танилцуулга” - Хяналт шалгалтын талаарх ерөнхий мэдээлэл, тогтоогдсон бодит нөхцөл байдал, авсан болон цаашид хэрэгжүүлэх арга хэмжээний санал, дүгнэлтийг агуулсан баримт бичиг.

“Акт” - Шалгуулагч этгээдийн үйл ажиллагаа болон барилга байгууламж, машин, тоног төхөөрөмжийн ашиглалтыг түр зогсоох, лабораторийн шинжилгээнд дээж авах, бүтээгдэхүүнийг худалдан борлуулахыг хориглох, устгах, өөр зориулалтаар ашиглах, улсын орлого болгох, хураах, шаардлагатай зүйлийг ариутгах, хоргүйжүүлж цэвэршүүлэх, бусдад учруулсан хохирлыг нөхөн төлүүлэх, актын үйлчлэлийг дуусгавар болгож, үйл ажиллагааг сэргээхэд үйлдэх баримт бичиг

“Албан шаардлага” - Төрийн хяналт шалгалтын тухай хуулийн 10.9.8-д заасныг хэрэгжүүлэх зорилгоор үйлдэх баримт бичиг.

“Дүгнэлт” - Хяналт шалгалтаар болон лабораторийн шинжилгээ, бусад арга хэрэгслээр тогтоогдсон бодит нөхцөл байдлыг тодорхойлж бичсэн баримт бичиг.

“Улсын ерөнхий болон ахлах байцаагчийн шийдвэр” - Доод шатны улсын байцаагчийн захиргааны актыг хянан үзэж гаргасан баримт бичиг.

“Улсын ерөнхий байцаагчийн албан даалгавар” - Дээд газрын шийдвэрийг хэрэгжүүлэх, цаг үеийн ажлыг эрчимжүүлэх зорилгоор улсын ерөнхий байцаагчаас баталж гаргасан баримт бичиг.

“Хяналт шалгалтад хамруулсан тухай мэдэгдэл” - Улсын хилийн боомт, гүнийн хяналтын бүсээр нэвтрүүлж буй амьтан, ургамал, тэдгээрийн гаралтай түүхий эд, бүтээгдэхүүнээс бусад барааг мэргэжлийн хяналт шалгалтад хамруулж, гаалийн хяналтад шилжүүлэхэд үйлдэх баримт бичиг.

“Бараа, тээврийн хэрэгслийг түр саатуулах мэдэгдэл” - Хууль тогтоомж, стандартын шаардлага хангахгүй бараа, тээврийн хэрэгслийг хууль тогтоомж, эрх зүйн актад заасан үндэслэлээр түр саатуулахад үйлдэх баримт бичиг.

“Барааг буцаах мэдэгдэл” - Хууль тогтоомж, стандартын шаардлага хангахгүй барааг хууль тогтоомж, эрх зүйн актад заасан үндэслэлээр экспортлогч оронд буцаахад үйлдэх баримт бичиг.

“Барааг хураах, устгах тухай акт” - Хууль тогтоомж, эрх зүйн актад заасан зохих зөвшөөрөл, дагалдах баримт бичиггүй, лабораторийн шинжилгээ, мэдрэхүйн эрхтний үзүүлэлтээр шаардлага хангаагүй барааг хууль тогтоомжид заасан үндэслэлээр хураах, устгахад үйлдэх баримт бичиг.

“Лац тавьсан тухай тэмдэглэл” - Хүн, хуулийн этгээдийн үйл ажиллагааг зогсоож, ажлын болон үйлдвэрлэлийн байр, тээврийн хэрэгсэл, тээвэрлэх, хадгалах бололцоогүй эд зүйл зэргийг битүүмжлэн лац, ломбо хэрэглэсэн үед үйлдэх баримт бичиг.

Улсын байцаагч эд зүйлийг битүүмжилсэн тухай акт үйлдэх бөгөөд актад лац, ломбоны дугаарыг бичнэ.

“Лац, ломбо хөндсөн тухай тэмдэглэл” - Зөрчлийг арилтал түр зогсоосон үйл ажиллагааг сэргээхэд улсын байцаагчийн актын хамт үйлдэх баримт бичиг.

“Зөвлөмж” - Шалгуулагч этгээдийн үйл ажиллагаа, объект, бүтээгдэхүүн, ажил, үйлчилгээг хяналтын хуудсаар үнэлэн эрхзүйн болон мэргэжлийн зөвлөгөө өгсөн тухай баримт бичиг.

“Импортын гэрчилгээ” - амьтан, ургамал, тэдгээрийн гаралтай түүхий эд, бүтээгдэхүүнийг Монгол Улсын нутаг дэвсгэрт оруулахыг зөвшөөрч, хилийн боомт, гүний гаалийн дэргэдэх мал эмнэлэг, ургамлын хорио цээрийн хяналтын улсын байцаагчаас олгох баримт бичиг.

Бүтээгдэхүүнээс дээж авч лабораторид шинжлүүлэх, сортын хянан баталгаа хийх зэрэг ажиллагааны явцад үйлдэх баримт бичгийг тус, тусын журмаар зохицуулна.

Хяналт шалгалтын баримт бичигт тавигдах ерөнхий шаардлага

Хяналт шалгалтын баримт бичгийг хэвлэмэл хуудсан дээр үйлдэнэ.

Хяналт шалгалтын баримт бичигт нэгдсэн дугаар олгохтой холбоотой харилцааг тусгайлан журмаар зохицуулна.

Шалгалтын тэмдэглэл, акт, албан шаардлага, дүгнэлт, улсын ерөнхий болон ахлах байцаагчийн шийдвэр, барааг буцаах мэдэгдэл болон барааг хураах, устгах тухай акт нь Захиргааны ерөнхий хуулийн 40.2-т заасан шаардлагыг хангасан байна.

Хяналт шалгалтын баримт бичигт тогтоогдсон нөхцөл байдал, илэрсэн зөрчил дутагдал, түүнд холбогдох хууль тогтоомж, норм, стандартын заалтыг нарийвчлан тусгана.

Хяналт шалгалтын баримт бичгийг асуудлын ач холбогдол, уялдаа холбоог нарийвчлан тогтоосон, албан хэрэг хөтлөлтийн стандартын шаардлага хангасан, үг, үсэг, утга найруулгын алдаагүй, товч тодорхой бичнэ.

Хяналт шалгалтын баримт бичигт товчилж хэрэглэхээр зөвшөөрөгдсөн болон урьдчилан ишлэл авснаас бусад тохиолдолд нэр томъёог товчилж бичихийг хориглоно. Мөнгөн дүнг тоогоор илэрхийлж, бичмэлээр хаалтад бичнэ.

Шалгалтын тэмдэглэл, улсын байцаагчийн акт, албан шаардлага, дүгнэлт, барааг түр саатуулах, буцаах тухай мэдэгдэл, барааг хураах, устгах тухай акт, бүтээгдэхүүнээс дээж авах акт, тэмдэглэлийг шалгуулагч этгээдэд танилцуулж гарын үсэг зуруулна. Хэрэв хяналт шалгалтын баримт бичигт гарын үсэг зурахаас татгалзсан бол энэ тухай тайлбарыг бичүүлнэ. Тайлбар бичихээс татгалзвал улсын байцаагч тайлбар бичнэ.

Стандартын 16.3-т заасан баримт бичиг нь Захиргааны ерөнхий хуулийн 43 дугаар зүйлд заасан журмын дагуу мэдэгдсэнээр, бусад хяналт шалгалтын баримт бичиг нь улсын байцаагч гарын үсэг зурж, тэмдэг дарж, нэгдсэн дугаар авснаар хүчин төгөлдөр болно.

Хяналт шалгалтын баримт бичгийг дараах зориулалтаар зохих хувиар үйлдэнэ:

- нэгдсэн дугаар авах үед 1 хувийг байгууллагын архивд
- 1 хувийг хяналт шалгалтын хувийн хэрэгт
- 1 хувийг шалгуулагч этгээдэд
- шаардлагатай бол 1 хувийг холбогдох эрх бүхий байгууллагад.

Төлөвлөгөөт бус хяналт шалгалтын дүнгийн талаар өргөдөл, хүсэлт, гомдол, мэдээлэл ирүүлсэн иргэн, аж ахуйн нэгж, байгууллагад албан бичгээр хариу өгнө.

16.10. Улсын байцаагч энэхүү стандарт, холбогдох хуульд зааснаас өөр баримт бичиг үйлдэх, гарын үсэг зурах, тэмдэг дарахыг хориглоно.

16.11. Хяналт шалгалтын баримт бичгийн бичвэрийн бүтэц нь энэхүү стандартын нормативд заасан шаардлагыг хангасан байна.

17. Гомдол гаргах

17.1. Шалгуулагч этгээд нь улсын байцаагчийн хяналт шалгалтын үйл ажиллагаа, шийдвэр, захиргааны актыг хүлээн зөвшөөрөөгүй тохиолдолд 30 хоногийн дотор хяналт шалгалт хийсэн байгууллагын удирдлагад гомдол гаргана.

17.2. Улсын байцаагчийн гаргасан захиргааны акт, шийдвэр нь хууль тогтоомжид нийцэж байвал албан бичгээр хариу өгнө. Хууль тогтоомжид нийцээгүй бол уг захиргааны акт, шийдвэрийг бүхэлд буюу хэсэгчлэн хүчингүй болгох, өөрчлөх талаар дээд шатны улсын байцаагчийн шийдвэр гаргана.

17.3. Дээд шатны улсын байцаагчийн шийдвэрийг хүлээн зөвшөөрөөгүй бол шүүхэд гомдол гаргана.

17.4. Шалгуулагч этгээд нэг асуудлаар мэргэжлийн хяналтын төв болон орон нутгийн байгууллагад зэрэг гомдол гаргасан бол орон нутгийн байгууллага гомдлыг хянан шийдвэрлэнэ.

18. Хариуцлага

18.1. Улсын байцаагч хяналт шалгалт хийх, хяналт шалгалтын баримт бичиг үйлдэхдээ энэхүү стандартыг зөрчсөн бол холбогдох хууль, журмын дагуу хариуцлага хүлээлгэнэ.

19. Бусад

19.1. Стандартын хэрэгжилтэд Мэргэжлийн хяналтын байгууллагын нэгжийн дарга нар болон Мэргэжлийн хяналтын улсын ерөнхий байцаагчаас хуульд заасны дагуу эрх олгосон улсын байцаагч ажиллуулж байгаа бусад байгууллагын эрх бүхий албан тушаалтан хяналт тавина.

19.2. Мэргэжлийн хяналтын байгууллагын дотоод хяналт хариуцсан нэгж, ажилтан энэхүү стандартын хэрэгжилтийг шалгаж, улсын байцаагчийн үйл ажиллагаа, хяналт шалгалтын баримт бичигт үнэлэлт дүгнэлт өгнө.

Норматив хавсралт:

Хяналт шалгалтын баримт бичгийн бүтцийн шалгуур

А норматив. Мэдэгдэх хуудас

Мэдэгдэх хуудсыг А5 хэмжээтэй хэвлэмэл хуудсанд үйлдэнэ. Шуудангаар явуулсан бол албан бичгийн дугаар, огноог; утсаар мэдэгдсэн бол утасны дугаарыг бичнэ.

Мэдэгдэх хуудас дараах бүрэлдэхүүн хэсэгтэй байна:

Дугаар

Хяналт шалгалт хийх байгууллагын нэр

Шалгуулагч этгээдийн нэр, хаяг, үйл ажиллагааны чиглэл

Хяналт шалгалт эхлэх болон дуусах хугацаа

Хяналт шалгалтын хэлбэр

Мэдэгдсэн хэлбэр

Мэдэгдэл хүлээн авсан албан тушаалтны овог нэр, албан тушаал, утас

Мэдэгдсэн огноо, цаг

Шалгуулагч этгээдийн хуулиар хүлээх үүргийн талаарх сануулга

Лавлах утас

Мэдэгдсэн улсын байцаагчийн овог нэр, хувийн дугаар, гарын үсэг, тэмдэг

Б норматив. Хяналт шалгалтын удирдамж

Удирдамжийг А4 хэмжээтэй хэвлэмэл хуудсанд үйлдэх бөгөөд дараах асуудлыг тусгана:

Удирдамж баталсан албан тушаалтны нэр, гарын үсэг, албан тушаал

Он, сар өдөр, удирдамжийн нэгдсэн дугаар
Тэргүү
Хяналт шалгалтын зорилго, үндэслэл
Хяналт шалгалтын төрөл, хэлбэр
Хяналт шалгалтын арга
Хяналт шалгалтын хүрээ, шалгалтад хамрагдах хүн, хуулийн этгээд, объектын нэр
Хяналт шалгалтын бүрэлдэхүүн, ажлын хэсгийн ахлагч
Хяналт шалгалт эхлэх болон дуусах хугацаа
Хяналт шалгалтын чиглэл, хяналтын хуудас
Хяналт шалгалтын дүнг танилцуулахтай холбоотой мэдээлэл
Өмнө хийсэн хяналт шалгалтын талаарх мэдээлэл
В норматив. Шалгалтын тэмдэглэл
Шалгалтын тэмдэглэлийг шалгуулагч этгээд тус бүрээр бичнэ. Хяналт шалгалтыг ажлын хэсгээр хийсэн бол улсын байцаагч бүр шалгалтын тэмдэглэл бичнэ.
Шалгалтын тэмдэглэлийг А5 цаасан дээр хорон хувиар бичнэ. Шалгалтын тэмдэглэлийн гол хэсэгт байгууллагын логог бүдэг өнгөөр дүрсэлсэн байна.
Шалгалтын тэмдэглэлд дараах зүйлийг тусгана:
Шалгасан мэргэжлийн хяналтын байгууллагын нэр
Дугаар, огноо, улсын байцаагчийн дугаар
Шалгуулагч этгээдийн нэр, регистрийн дугаар, хаяг, байршил, холбоо барих утас
Хяналт шалгалтын явц, шалгалтаар тогтоогдсон нөхцөл байдал
Улсын байцаагчийн авсан арга хэмжээ, санал, дүгнэлт
Шалгуулагч этгээдийн санал, хүсэлт
Улсын байцаагчийн овог нэр, албан тушаал, гарын үсэг, тэмдэг
Шалгуулагч этгээдийн гарын үсэг, гарын үсэг зурахаас татгалзсан бол татгалзсан тухай тайлбар
Г норматив. Хяналт шалгалтын танилцуулга
Хяналт шалгалтын танилцуулгыг А4 хэмжээтэй хэвлэмэл хуудсанд хяналт шалгалт хийсэн тухай бүр бичнэ. Нэг удирдамжаар олон объектыг хамруулан шалгасан бол нэгдсэн танилцуулга бичнэ. Хяналт шалгалтыг ажлын хэсгээр хийсэн бол ажлын хэсгийн ахлагч нэгдсэн танилцуулга гаргана.
Хяналт шалгалтын дүнг дарга, удирдлагад танилцуулах хуудсаар танилцуулна.
Танилцуулгад дараах зүйлийг тусгана:
Хяналт шалгалтын зорилго,
Хяналт шалгалт хийх бүрэлдэхүүн, хугацаа
Хяналт шалгалтад хамрагдах асуудал
Шалгуулагч этгээд, объектын талаарх мэдээлэл
Өмнөх хяналт шалгалтын түүх
Шалгуулагчийн ололттой, дэвшилттэй тал
Хяналт шалгалтаар илрүүлсэн зөрчил дутагдал, түүний шалтгаан нөхцөл, гарч болзошгүй буюу гарсан хохирол
Хяналт шалгалтын явцад авсан арга хэмжээ, өгсөн зөвлөгөө
Шалгуулагч этгээдийн эрсдэлийн үнэлгээ, цаашид авах арга хэмжээний санал
Хяналт шалгалт хийсэн улсын байцаагчийн овог нэр, гарын үсэг, тэмдэг
Д норматив. Улсын байцаагчийн акт
Улсын байцаагчийн актыг А4 хэмжээтэй хэвлэмэл хуудсанд үйлдэнэ. Акт нь тэмдэглэх, тодорхойлох, тогтоох гэсэн 3 хэсгээс бүрдэнэ.
“Тэмдэглэх” хэсэгт актын огноо, дугаар, шалгуулагч этгээд, объектын нэр,

регистрийн дугаар, хаяг, байршил, хяналт шалгалт хийх үндэслэл, хяналт шалгалт хийсэн хугацаа, хамрагдсан асуудал зэрэг ерөнхий мэдээллийг тусгана.

“Тодорхойлох” хэсэгт хяналт шалгалтаар тогтоогдсон бодит нөхцөл байдал, илэрсэн зөрчил дутагдал, зөрчигдсөн хууль тогтоомж, дүрэм, журам, стандартын нэр, зүйл, заалтыг бичнэ.

“Тогтоох” хэсэгт акт гаргах болсон хууль зүйн үндэслэл, шалгуулагч этгээдэд хариуцлага хүлээлгэх хууль тогтоомжийн нэр, зүйл, заалт, хариуцлага тооцох хэлбэр (хаах, нээх, хураах, устгах, өөр зориулалтаар ашиглах, нөхөн төлүүлэх, улсын орлого болгох гэх мэт), актад заасан үйл ажиллагаа, эд зүйлийн нэр төрөл, тоо хэмжээ, бүртгэлийн дугаар, холбогдох бусад мэдээлэл, актыг хэрэгжүүлэх хугацаа, актад гомдол гаргах эрхийг тусгана.

Актын төгсгөлд акт тогтоосон улсын байцаагчийн албан тушаал, овог нэр, гарын үсэг, тэмдэг, актыг танилцаж хүлээн авсан шалгуулагч этгээдийн эрх бүхий албан тушаалтны овог нэр, албан тушаал, гарын үсэг, актыг хүлээн зөвшөөрөөгүй бол тайлбар, тайлбар гаргаагүй бол улсын байцаагчийн тайлбар байна.

Акт хавсралттай бол хавсралтын баруун дээд буланд акт тогтоосон он, сар, өдөр, актын дугаарыг бичнэ.

Е норматив. Улсын байцаагчийн албан шаардлага

Улсын байцаагчийн албан шаардлагыг А4 хэмжээтэй хэвлэмэл хуудсанд бичнэ. Албан шаардлага нь тэмдэглэх, тодорхойлох, шаардах гэсэн 3 хэсгээс бүрдэнэ.

“Тэмдэглэх” хэсэгт албан шаардлагын огноо, дугаар, шалгуулагч этгээд, объектын нэр, хаяг, байршил, хяналт шалгалт хийх үндэслэл, хяналт шалгалт хийсэн хугацаа, хамрагдсан асуудал зэрэг ерөнхий мэдээллийг тусгана.

“Тодорхойлох” хэсэгт хяналт шалгалтаар тогтоогдсон бодит нөхцөл байдал, илэрсэн зөрчил дутагдал, зөрчигдсөн хууль тогтоомж, дүрэм, журам, стандартын нэр, зүйл, заалтын хамт дугаарлаж бичнэ.

“Шаардах” хэсэгт албан шаардлага гаргах болсон хууль зүйн үндэслэл, хяналт шалгалтаар илэрсэн зөрчил дутагдал, түүний шалтгаан нөхцөлийг арилгах талаар өгсөн шаардлага, үүрэг даалгавар, биелэлтийг нь ирүүлэх хугацаа, заасан хугацаанд биелэлт ирүүлээгүй тохиолдолд хариуцлага хүлээлгэх хуулийн зүйл, заалтыг бичнэ.

Төгсгөлд нь албан шаардлагад гомдол гаргах эрхийг заах бөгөөд албан шаардлага бичсэн улсын байцаагчийн албан тушаал, овог нэр, гарын үсэг, тэмдэг, албан шаардлагыг танилцаж хүлээж авсан шалгуулагч этгээдийн эрх бүхий албан тушаалтны овог нэр, албан тушаал, гарын үсэг, албан шаардлагыг хүлээн зөвшөөрөөгүй бол тайлбар, тайлбар гаргаагүй бол улсын байцаагчийн тайлбар байна.

Ё норматив. Улсын байцаагчийн дүгнэлт

Улсын байцаагчийн дүгнэлтийг А4 хэмжээтэй хэвлэмэл хуудсанд бичнэ. Дүгнэлт нь тэмдэглэх, тодорхойлох, дүгнэх гэсэн 3 хэсгээс бүрдэнэ.

“Тэмдэглэх” хэсэгт дүгнэлтийн огноо, дугаар, шалгуулагч этгээд, объектын нэр, хаяг, байршил, хяналт шалгалт хийх үндэслэл, хяналт шалгалт хийсэн хугацаа, хамрагдсан асуудал зэрэг ерөнхий мэдээллийг тусгана.

“Тодорхойлох” хэсэгт дүгнэлт гаргаж буй объект, бүтээгдэхүүн, ажил, үйлчилгээний тухайн үеийн бодит нөхцөл байдал, үзлэг шалгалт хийсэн арга зүй, арга хэлбэр, лабораторийн шинжилгээ, сорилт туршилт, дүн зэрэг шаардлагатай мэдээллийг тусгана.

“Дүгнэх” хэсэгт дүгнэлт гаргах болсон хууль зүйн үндэслэл, шалгуулагч этгээдийн бараа, бүтээгдэхүүн, ажил, үйлчилгээ, тоног төхөөрөмж, барилга байгууламж нь хууль тогтоомж, стандартын шаардлагад нийцэж байгаа эсэх талаар бичнэ.

Төгсгөлд нь дүгнэлтэд гомдол гаргах эрхийг заах бөгөөд дүгнэлт бичсэн улсын байцаагчийн албан тушаал, овог нэр, гарын үсэг, тэмдэг, дүгнэлтийг танилцаж хүлээж авсан шалгуулагч этгээдийн эрх бүхий албан тушаалтны овог нэр, албан тушаал, гарын үсэг, дүгнэлтийг хүлээн зөвшөөрөөгүй бол тайлбар, тайлбар гаргаагүй бол улсын байцаагчийн тайлбар байна.

Ж норматив. Улсын ерөнхий байцаагч, салбарын улсын ерөнхий байцаагч, улсын ахлах байцаагчийн шийдвэр

Улсын ерөнхий байцаагч, салбарын улсын ерөнхий байцаагч, бүсийн улсын ахлах байцаагч, улсын ахлах байцаагчийн шийдвэр (цаашид “шийдвэр” гэх)-ийг А4 хэмжээтэй хэвлэмэл хуудсанд бичнэ.

Шийдвэр нь тэмдэглэх, үндэслэх, шийдвэрлэх гэсэн 3 хэсгээс бүрдсэн, захирамжлалын баримт бичиг байна.

“Тэмдэглэх” хэсэгт шийдвэрийн огноо, дугаар, доод шатны улсын байцаагчийн гаргасан захиргааны актыг хянах болсон үндэслэл, тухайн улсын байцаагчийн харьяалах нэгж, хяналтын чиглэл, хийсэн хяналт шалгалт, үйлдсэн захиргааны актыг тухай ерөнхий мэдээллийг тусгана.

“Үндэслэх” хэсэгт улсын байцаагчийн гаргасан захиргааны актыг хянан үзэж тогтоосон нөхцөл байдлын талаар бичнэ.

“Шийдвэрлэх” хэсэгт шийдвэр гаргах болсон хууль зүйн үндэслэл, улсын байцаагчийн захиргааны актыг хэрхэн шийдвэрлэсэн талаар тусгана.

Төгсгөлд нь шийдвэрт гомдол гаргах эрхийг заах бөгөөд шийдвэр гаргасан улсын ерөнхий байцаагч, салбарын улсын ерөнхий байцаагч, бүсийн улсын ахлах байцаагч, улсын ахлах байцаагчийн албан тушаал, овог нэр, гарын үсэг, тэмдэг байна.

З норматив. Улсын ерөнхий байцаагчийн албан даалгавар

Албан даалгаврыг А4 хэмжээтэй хэвлэмэл хуудсанд бичнэ. Албан даалгаварт дээд газрын шийдвэрийг хэрэгжүүлэх, цаг үеийн ажлыг эрчимжүүлэх ажлын хүрээнд тодорхой нэг асуудлаар зайлшгүй хийж хэрэгжүүлбэл зохих ажил үүргийн чиглэлийг бичнэ.

Албан даалгавар нь үндэслэл, шийдвэр гэсэн 2 хэсгээс бүрдэх бөгөөд дараах асуудлыг тусгана:

1. Огноо, дугаар
2. Тэргүү
3. Албан даалгавар гаргах болсон үндэслэл
4. Хийж хэрэгжүүлэх ажил үүргийн чиглэл, үүрэг даалгавар, түүнийг хэрэгжүүлэх байгууллага, албан тушаалтан
5. Үүрэг даалгаврын биелэлтэд хяналт тавьж, тайлагнах албан тушаалтан
6. Улсын ерөнхий байцаагчийн овог нэр, гарын үсэг, гарын үсгийн тайлал, улсын ерөнхий байцаагчийн тэмдэг

К норматив. Бараа, тээврийн хэрэгслийг түр саатуулах мэдэгдэл

Бараа, тээврийн хэрэгслийг түр саатуулах мэдэгдлийг А5 хэмжээтэй хорон хувиар хэвлэсэн байна. Мэдэгдлийн дунд хэсэгт Мэргэжлийн хяналтын байгууллагын логог бүдэг өнгөөр дүрсэлсэн, баруун доод буланд индексийн дугаартай байна.

Бараа, тээврийн хэрэгслийг түр саатуулах мэдэгдэлд дараах зүйлийг тусгана:

1. Баримт бичгийн дугаар, огноо, улсын байцаагчийн дугаар
- Мэдэгдлийг олгох мэргэжлийн хяналтын байгууллагын нэр
Мэдэгдэл үйлдсэн улсын байцаагчийн албан тушаал, овог нэр
Шалгуулсан хүн, хуулийн этгээдийн нэр, хаяг, регистр, утасны дугаар
Тээврийн хэрэгслийн төрөл, улсын бүртгэлийн дугаар, барааны нэр, тоо хэмжээ
Хяналт шалгалт, үзлэг хийхэд тогтоогдсон нөхцөл байдал

Зөрчсөн хууль тогтоомжийн нэр, зүйл, заалт

Мэдэгдэл бичсэн улсын байцаагчийн албан тушаал, овог нэр, гарын үсэг, тэмдэг

Мэдэгдэл хүлээж авсан этгээдийн овог нэр, гарын үсэг

Л норматив. Бараа буцаах мэдэгдэл

Мэдэгдлийг А4 хэмжээтэй, монгол-англи хэлээр, хорон хувиар хэвлэсэн байна.

Мэдэгдлийн дунд хэсэгт Мэргэжлийн хяналтын байгууллагын логог бүдэг өнгөөр дүрсэлсэн, баруун доод буланд индексийн дугаартай байна.

Мэдэгдэлд дараах зүйлийг тусгана:

1. Мэдэгдлийн огноо, дугаар, үйлдсэн газар (хот, аймаг)

Мэдэгдлийг олгох мэргэжлийн хяналтын байгууллагын нэр

Шалгуулсан хүн, хуулийн этгээдийн нэр, хаяг, регистр, утасны дугаар

Тээврийн хэрэгслийн төрөл, улсын бүртгэлийн дугаар

Аль улсаас тээвэрлэсэн тухай мэдээлэл

Барааны нэр төрөл, тоо хэмжээ

Хяналт шалгалтаар тогтоогдсон нөхцөл байдал, зөрчигдсөн хууль тогтоомжийн нэр, зүйл, заалт

Авах арга хэмжээний хууль тогтоомжийн зүйл, заалт

Мэдэгдэлд гомдол гаргах эрхийн талаарх сануулга

Мэдэгдэл бичсэн улсын байцаагчийн албан тушаал, овог нэр, гарын үсэг, тэмдэг

Мэдэгдэл хүлээж авсан этгээдийн овог нэр, гарын үсэг

М норматив. Хяналтын хуудас

Хяналтын хуудсанд дараах зүйлийг тусгана:

Хяналтын хуудасны нэр;

Хяналт шалгалтын төрөл, хяналтын газар, нэгжийн нэр;

Хяналт шалгалтын бүрэлдэхүүн, огноо;

Аж ахуйн нэгж, байгууллага, иргэний ерөнхий мэдээлэл, үйл ажиллагааны чиглэл;

Хяналт шалгалтын асуултууд, үнэлгээ;

Баталгаажуулалт;

7. Гүйцэтгэлийн хяналт шалгалтын үнэлгээ, баталгаажуулалт. Энэ заалт нь хил, гүний хяналтын хуудсанд хамаарахгүй.

Н норматив. Хяналт шалгалтад хамруулсан тухай мэдэгдэл

Мэдэгдлийг А5 хэмжээтэй, хорон хувиар хэвлэсэн байна. Мэдэгдлийн баруун дээд өнцөгт Мэргэжлийн хяналтын байгууллагын логог дүрсэлсэн байна.

Мэдэгдэлд дараах зүйлийг тусгана:

1. Мэдэгдэл олгох Мэргэжлийн хяналтын байгууллагын нэр

2. Хяналтын хуудасны дугаар

3. Хяналт шалгалтыг эхэлсэн болон дууссан огноо, цаг, минут

4. Импортлогч/хүлээн авагч, үйлдвэрлэгч, гарал үүсэл, экспортлогч/илгээгчийн нэр

5. Тээврийн хэрэгслийн төрөл, чингэлэг, улсын бүртгэлийн дугаар, бараа буух цэг,

6. Барааны нэр, тоо хэмжээ, нэгж,

7. Барааг хяналтаас чөлөөлсөн тухай мэдээлэл

8. Хяналт хийсэн улсын байцаагчийн албан тушаал, овог нэр, гарын үсэг, тэмдэг

О норматив. Бараа хураах, устгах тухай акт

Актыг А4 хэмжээтэй, хорон хувиар хэвлэсэн байна.

Актад дараах зүйлийг тусгана:

1. Актын дугаар, огноо, улсын байцаагчийн дугаар

2. Мэргэжлийн хяналтын байгууллагын нэр

3. Шалгуулсан хүн, хуулийн этгээдийн нэр, регистрийн дугаар, утасны дугаар

2 дугаар хавсралт

3. Барааны нэр, тоо хэмжээ
 4. Хяналт шалгалтаар тогтоогдсон бодит нөхцөл байдлыг үндэслэн гаргасан улсын байцаагчийн дүгнэлтийн огноо, дугаар
 5. Зөрчсөн хууль тогтоомж, стандартын болон авах арга хэмжээний хууль тогтоомжийн зүйл, заалтыг тус тус үндэслэн барааг хэрхэн шийдвэрлэсэн талаарх мэдээлэл
 6. Хураасан буюу устгасан барааны нэр, тоо хэмжээ, үнэ
 7. Барааг устгахад гарсан зардал
 8. Актэд гомдол гаргах эрхийн талаарх сануулга
 9. Улсын байцаагчийн албан тушаал, нэр, гарын үсэг, тэмдэг
 10. Актыг хүлээн авсан этгээдийн гарын үсэг, овог нэр, утасны дугаар, гарын үсэг
 11. Хөндлөнгийн гэрчээр байлцсан этгээдийн овог нэр, утасны дугаар, гарын үсэг
- Ө норматив. Импортын гэрчилгээ
- Гэрчилгээг А4 хэмжээтэй, хатуу дугаартай, номин ногоон өнгийн дэвсгэр хээтэй, үнэт цаасаар хэвлэсэн байна. Гэрчилгээний дунд хэсэгт Мэргэжлийн хяналтын байгууллагын логог бүдэг өнгөөр дүрсэлсэн байна.
- Хэвлэмэл хуудсанд дараах зүйлийг тусгана.
1. Мэргэжлийн хяналтын төв байгууллага болон гэрчилгээний нэр
 2. Гэрчилгээний дугаар
 2. Импортлогч /хүлээн авагч, үйлдвэрлэгч, гарал үүсэл, экспортлогч/илгээгчийн болон тээвэрлэлтийн талаарх үндсэн мэдээлэл
 3. Амьтан, ургамал, түүхий эдийн талаарх үндсэн мэдээлэл
 5. Баримт бичгийн хяналтын талаарх ерөнхий мэдээлэл
 6. Биет үзлэг шалгалтын дүнгийн талаарх мэдээлэл
 7. Лабораторийн шинжилгээний дүнгийн талаарх мэдээлэл
 8. Улсын байцаагчийн дүгнэлт, шийдвэр
 9. Баталгаажуулалт
- С норматив. Зөвлөмж
- Зөвлөмжийг А4 хэмжээтэй, хэвлэмэл хуудсанд үйлдэх бөгөөд дараах зүйлийг тусгана.
1. Удирдамжийн дугаар,
 2. Зөвлөн туслах үйлчилгээ үзүүлсэн бүрэлдэхүүн, хугацаа
 3. Хяналтын хуудасны нэр,
 4. Зөвлөн туслах үйлчилгээ үзүүлсэн этгээд, объектын нэр, эрсдэлийн түвшин
 5. Эрсдэлээс урьдчилан сэргийлэх талаар өгсөн зөвлөгөө, авсан арга хэмжээ
 6. Улсын байцаагчийн албан тушаал, овог нэр, гарын үсэг, тэмдэг, хүлээн авсан этгээдийн овог нэр, албан тушаал, гарын үсэг байна.

----- оОо -----

Мэргэжлийн хяналтын ерөнхий газрын даргын тушаалаар батлагдсан зарим баримт бичгийн загварууд

*Мэргэжлийн хяналтын ерөнхий газрын даргын
2019 оны 04 дугаар сарын 23-ны өдрийн
А/67 дугаар тушаалын 5 дугаар хавсралт*

ШАЛГАЛТ ХИЙСЭН ТУХАЙ ТЭМДЭГЛЭЛ
Мэргэжлийн хяналтын ерөнхий газар
/Хяналт шалгалт хийх байгууллагын нэр/

Дугаар 01-207

Улаанбаатар хот
/аймаг, хот, сум, дүүрэг/

20 оны .. сарын... өдөр

Улсын байцаагчийн дугаар

Шалгуулагч этгээдийн нэр, хаяг, байршил, холбоо барих утас, регистрийн дугаар
Хяналт шалгалтын явц:

Шалгалтаар тогтоогдсон нөхцөл байдал:

.....
.....

Улсын байцаагчийн санал дүгнэлт:

.....
.....

Шалгуулагч этгээдийн санал, хүсэлт:

.....
.....

.....
.....

Тэмдэглэл үйлдсэн:

/Шалгасан/ (албан тушаал) (гарын үсэг, тэмдэг) (овог нэр)

Тэмдэглэлтэй танилцсан:.....

/Шалгуулагч этгээд/ (албан тушаал) (гарын үсэг, тэмдэг) (овог нэр)

Гарын үсэг зурахаас татгалзсан тайлбар:

.....
.....

Мэргэжлийн хяналтын ерөнхий газрын даргын
2012 оны 07 дугаар сарын 07-ны өдрийн
207 дугаар тушаалын 2 дугаар хавсралт

МЭДЭГДЭХ ХУУДАС

/Хяналт шалгалт хийх тухай/

Дугаар

Хяналт шалгалт хийх байгууллагын нэр:

Шалгуулагч этгээдийн нэр, хаяг, үйл ажиллагааны чиглэл:

Хяналт шалгалт эхлэх болон дуусах хугацаа:

Хяналт шалгалтын хэлбэр:

Мэдэгдсэн хэлбэр:

Утсаар мэдэгдсэн бол холбоо барьсан албан тушаалтны нэр, албан тушаал,
утасны дугаар:

Мэдэгдэл хүлээн авсан албан тушаалтны овог нэр, албан тушаал, утас:

Мэргэжлийн хяналтын ерөнхий газрын даргын
2019 оны дугаар сарын-ны өдрийн
..... дугаар тушаалынр хавсралт

БАРААГ БУЦААХ МЭДЭГДЭЛ

NOTICE FOR RETURNING ANIMAL, PLANT, SUBSTANCE, GOODS AND
PRODUCT

..... оны сарын ны өдөр Дугаархот/аймаг
Year month day Number City/province

Мэдэгдлийг олгосон Мэргэжлийн хяналтын байгууллагын нэр:
/Name of the Organization that made the Notice/

Шалгуулсан хүн, хуулийн этгээдийн нэр, хаяг, утас, регистрийн дугаар:
/Name, address and phone number of inspected Entity and individual/

Тээврийн хэрэгслийн төрөл, улсын бүртгэлийн дугаар:
/Nature and identification of means of transport/

Аль улсаас тээвэрлэсэн:
/Which country transported from/

Барааны нэр, төрөл, тоо хэмжээ:
/Name, type and quantity of animal, plant, substance and product/

Шалгалтаар тогтоогдсон нөхцөл байдал, зөрчсөн хууль тогтоомжийн зүйл,
заалт:

/Violation determined by inspection and Provision and clause of legislation that
violated/

Авах арга хэмжээний хууль, тогтоомжийн зүйл заалт:
/Provision and clause of law and regulation to penalize/
/based on/

.....-г үндэслэн
оны /on year/ сарын /month/ -ны өдөр /day returned to/
улсад буцаав.

Төрийн хяналт шалгалтын тухай хуулийн 14.1-д заасны дагуу хяналт шалгалтын явцад хууль тогтоомж зөрчигдсөн, гаргасан шийдвэр үндэслэлгүй гэж үзвэл энэхүү мэдэгдлийг хуульд заасан журмын дагуу мэдэгдсэнээс хойш 30 хоногийн дотор хяналт шалгалт хийсэн байгууллагын эрх баригчид гомдол гаргах эрхтэй.

Мэдэгдэл үйлдсэн:

/The Notice made by/

Улсын /ахлах/ байцаагч / /

/State /senior/ inspector /

(албан тушаал) (гарын үсэг, тэмдэг) (овог,нэр)

(signature and stamp) (full name)

Хүлээн авсан:

/Accepted by/ /

(гарын үсэг) (овог, нэр)

(signature) (full name)

Мэргэжлийн хяналтын ерөнхий газрын даргын
2019 оны дугаар сарын-ны өдрийн
..... дугаар тушаалынр хавсралт

БАРАА, ТЭЭВРИЙН ХЭРЭГСЛИЙГ ТҮР СААТУУЛАХ МЭДЭГДЭЛ

Дугаар

.....оны....сарын.....ны өдөр Улсын байцаагчийн дугаар

Мэдэгдлийг олгосон мэргэжлийн хяналтын байгууллагын нэр:.....

Мэдэгдэл үйлдсэн улсын /ахлах/ байцаагчийн албан тушаал, овог нэр:.....

Шалгуулсан хүн, хуулийн этгээдийн нэр, хаяг, регистр, утасны дугаар:

Тээврийн хэрэгслийн төрөл,улсын бүртгэлийн дугаар, барааны нэр, тоо хэмжээ:

Хяналт шалгалт, үзлэг хийхэд тогтоогдсон нөхцөл байдал:

Зөрчсөн хууль тогтоомжийн нэр, зүйл, заалт:

.....-д

заасныг үндэслэн

.....-ЫГ

арилгуулахааронысарынны өдрийн.....цагаас эхлэн хоног

саатуулах мэдэгдэл үйлдэв.

Мэдэгдэл бичсэн:

Улсын /ахлах/ байцаагч /

(албан тушаал) (гарын үсэг, тэмдэг) (овог,нэр)

Улсын /ахлах/ байцаагч /

(албан тушаал) (гарын үсэг, тэмдэг) (овог,нэр)

Мэдэгдэл хүлээн авсан: /

(гарын үсэг) (овог,нэр)

/Мэдэгдлийг 3 хувь үйлдэв /

Мэргэжлийн хяналтын ерөнхий газрын даргын
2019 оны ... дугаар сарын-ны өдрийн
..... дугаар тушаалынр хавсралт

БАРААГ ХУРААХ, УСТГАХ ТУХАЙ АКТ

Дугаар

..... оны ... сарын ны өдөр Улсын байцаагчийн дугаар

Мэргэжлийн хяналтын байгууллагын нэр:

Акт үйлдсэн улсын байцаагчийн албан тушаал, овог нэр:

Шалгуулсан хүн, хуулийн этгээдийн нэр, регистрийн дугаар, утасны дугаар:

Барааны нэр, тоо, хэмжээ:

Хяналт шалгалт, үзлэг хийхэд тогтоогдсон нөхцөл байдал:

.....тул улсын байцаагчийн 20... оны ... сарын ... өдрийн дугаартай дүгнэлт,

Зөрчсөн хууль тогтоомж, нийтээр дагаж мөрдөх эрх зүйн актын нэр, зүйл, заалт:

Авах арга хэмжээний хууль тогтоомжийн зүйл, заалт:

..... үндэслэн хураах, газар дээр нь устгах /доогуур зурах/-аар шийдвэрлэв.

Хураасан, устгасан барааны нэр, тоо, хэмжээ

..... жагсаалтыг хавсаргав.

Нийт үнэ төгрөг (.....)

(тоогоор)

(үсгээр)

Устгахад гарсан зардал төгрөг (.....)

(тоогоор)

(үсгээр)

Төрийн хяналт шалгалтын тухай хуулийн 14.1-д заасны дагуу хяналт шалгалтын явцад хууль тогтоомж зөрчигдсөн, гаргасан шийдвэр үндэслэлгүй гэж үзвэл энэхүү мэдэгдлийг хуульд заасан журмын дагуу мэдэгдсэнээс хойш 30 хоногийн дотор хяналт шалгалт хийсэн байгууллагын эрх баригчид гомдол гаргах эрхтэй.

Акт тогтоосон: Улсын /ахлах/ байцаагч / /
(гарын үсэг, тэмдэг) (овог, нэр)

Улсын /ахлах/ байцаагч / /
(гарын үсэг, тэмдэг) (овог, нэр)

Актыг хүлээн авсан: / /
(гарын үсэг, тэмдэг) (овог, нэр)

Хөндлөнгийн гэрчээр байлцсан:

1. / /
(гарын үсэг) (овог, нэр)

2. / /
(гарын үсэг) (овог, нэр)

/Актыг 3 хувь үйлдэв/

Мэргэжлийн хяналтын ерөнхий газрын даргын
2019 оны дугаар сарын-ны өдрийн
..... дугаар тушаалынр хавсралт

ЛАЦ, ЛОМБО ТАВЬСАН ТУХАЙ ТЭМДЭГЛЭЛ

Дугаар
Лац, ломбо тавьсан огноо, цаг, минут
Байгууллага, ахуй нэгж, иргэн, албан тушаалтны нэр, хаяг

Лац, ломбоны дугаар:

Лац, ломбо тавьсан: Улсын /ахлах/ байцаагч
(овог нэр, гарын үсэг, тэмдэг)

Албан тушаалтан, иргэн
(овог нэр, гарын үсэг, тэмдэг)

Хөндлөнгийн гэрч:
(овог нэр, гарын үсэг, тэмдэг)

Хөндлөнгийн гэрч:
(овог нэр, гарын үсэг, тэмдэг)

/Тэмдэглэлийг 2 хувь үйлдэв/

Улсын байцаагчийн зөвшөөрөлгүйгээр лац, ломбо хөндсөн тохиолдолд Зөрчлийн тухай хуулийн 15.2 дугаар зүйлийн 1.3-д заасны дагуу албан тушаалтны хийсэн үйл ажиллагаанд нь саад учруулсан бол хүнийг тавин нэгжтэй тэнцэх хэмжээний төгрөгөөр, хуулийн этгээдийг таван зуун нэгжтэй тэнцэх хэмжээний төгрөгөөр торгох шийтгэл оногдуулна.

Мэргэжлийн хяналтын ерөнхий газрын даргын
2019 оны дугаар сарын-ны өдрийн
..... дугаар тушаалынр хавсралт

ЛАЦ, ЛОМБО ХӨНДСӨН ТУХАЙ ТЭМДЭГЛЭЛ

Дугаар
Лац, ломбо хөндсөн огноо, цаг, минут
Байгууллага, ахуй нэгж, иргэн, албан тушаалтны нэр, хаяг:

Лац, ломбоны дугаар:

Лац, ломбо тавьсан огноо:

Лац, ломбоны бүрэн бүтэн байдал:

Лац, ломбо хөндсөн: Улсын /ахлах/ байцаагч
(овог нэр, гарын үсэг, тэмдэг)

Албан тушаалтан, иргэн
(овог нэр, гарын үсэг, тэмдэг)

Хөндлөнгийн гэрч:
(овог нэр, гарын үсэг, тэмдэг)

Хөндлөнгийн гэрч:
(овог нэр, гарын үсэг, тэмдэг)

/Тэмдэглэлийг 2 хувь үйлдэв./

Мэргэжлийн хяналтын ерөнхий газрын даргын
2019 оны дугаар сарын-ны өдрийн
..... дугаар тушаалынр хавсралт

ХЯНАЛТ ШАЛГАЛТЫН ДҮНГИЙН ТУХАЙ ТАНИЛЦУУЛГЫГ
ТАНИЛЦУУЛАХ ХУУДАС

№	Албан хаагчийн албан тушаал, овог нэр	Танилцуулгын нэр, тэргүүн /дэлгэрэнгүй бичих/	Танилцсан		Гарын үсэг
			Он,сар, өдөр	Цаг, минут	

Мод, модон материал, ургамлын зарим стандартуудын хэсгээс

MNS 6191:2010 (3 х). Ховор ургамал тарималжуулах ерөнхий шаардлага

Нэр томьёо, тодорхойлолт

Ургамал тарималжуулах: Байгалийн ямар нэгэн зүйл ургамлыг тархац нутагт нь болон өөр нутагт тарьж ургуулах үйл ажиллагаа.

Үр: Цэцэгт ургамлын үрт нахианаас үүсэлтэй, ургамлын үржил, тархалтын эрхтэн.

Ерөнхий шаардлага

Тархац нөөц нь эрс багассан, нэн тэргүүнд нөхөн сэргээх шаардлагатай ховор ургамлыг тарималжуулна. Тарималжуулах ховор ургамлыг төв, орон нутгийн болон эрдэм шинжилгээ, мэргэжлийн байгууллагын дүгнэлтийг үндэслэн сонгоно.

Ховор ургамлыг тарималжуулахад ашиглагдах үр, амьд суулгац, эксплантийг холбогдох хууль тогтоомжийн дагуу байгалиас түүж бэлтгэнэ.

Сонгосон ургамлын биологи онцлогийг судалж, тархац, байршил, гарц, нөөцийг тогтоон, ургах орчны экологи, цаг уур, хөрсний нөхцөлийг тодорхойлно. Мөн тухайн ургамлын ховордож буй шалтгаан, хамгаалах талаар судалж, мэдээлэл цуглуулна.

Байгаль дахь ургамлаас үр, амьд суулгац, эксплантийг бэлтгэхдээ тодорхой зүйлийн популяцийн ялгавраар тусгайлан түүнэ. Түүхдээ популяцийн нийт бодгалийн 80-аас доошгүй хувьд гар хүрэлгүй үлдээнэ.

Үр, амьд суулгац, эксплантийн ургах чадварыг алдагдуулахгүйгээр савлаж тээвэрлэх ба савны гадна талд ургамлын шинжлэх ухааны нэр, цуглуулсан газар MNS 6191:2010 3 (аймаг, сум, газрын нэр, газарзүйн солбицол, өндөршил, налуу), ургах орчин болон хөрсний тухай мэдээлэл, огноо, бэлтгэсэн ажилтны нэр бүхий баримтжуулах шошготой байна.

MNS 6453:2014 (4 х). Хушны боргоцой түүх, хадгалах, тээвэрлэх. Техникийн шаардлага

Хушны самарын биет байдал нь шувтан гурвалжиндуу бөөрөнхий хэлбэртэй гүйцэд боловсорсон идээтэй гадуураа ясан бүрхүүлтэй давирхайгүй, хүрэн улаан, цайвар хүрэн өнгөтэй байдаг.

Агаар, чийг чөлөөтэй нэвтрэх шуудай, уутанд 50 хүртэл кг цэвэр жинтэйгээр савлаж, шалнаас дээш 20-30 см өндөр тавиур дээр нарын гэрэл тусгалаас хол хана халаагуураас 1 м багагүй зайд хурааж хадгална. Агуулах байрны нөхцөл 15°C-аас дээшгүй температуртай агааржуулалтай 70 хувиас ихгүй агаарын харьцангуй чийглэгтэй байранд нэг жил хүртэл хугацаагаар хадгална.

MNS 6840:2020 (36 х). Ойгоос мод бэлтгэх талбай тусгаарлахад тавих ерөнхий шаардлага

Ойгоос мод бэлтгэх талбай тусгаарлах: Жилд бэлтгэх модны хэмжээ, арчилгаа, цэвэрлэгээ хийх талбайн хэмжээнд үндэслэн ойн сангаас талбай тусгаарлах үйл ажиллагааг,

Мод бэлтгэх талбай: Ойгоос үйлдвэрлэлийн, ашиглалтын болон арчилгаа, цэвэрлэгээний огтлолт цэвэрлэгээний ажил явуулахаар сонгон тусгаарласан ой бүхий хэсэг газрыг,

Түлшний мод: Өөрийн хэмжээ ба шинж чанараараа хэрэгцээний модны шаардлагад тохирохгүй зөвхөн түлшинд ашиглаж болох өнгөний хувиралт, өмх, яр, гүн ан цавтай чанарын хувьд бүтээгдэхүүн үйлдвэрлэх боломжгүй, бөөрөнхий буюу цуулж хагалсан, түлшний зориулалттай мод, модлогийг,

Хэрэгцээний мод: Бөөрөнхийгөөр нь хэрэглэх, зүсмэл материал болгон ашиглах юм уу, эсвэл механик болон химийн аргаар дахин боловсруулах зорилгоор стандартын дагуу бэлтгэсэн бөөрөнхий модыг,

Мод бэлтгэгч: Ойгоос мод бэлтгэх гэрээ байгуулсан нөхөрлөл, аж ахуйн нэгж, байгууллага, ойн мэргэжлийн байгууллага, уламжлалт бүтээгдэхүүн үйлдвэрлэх хуулийн этгээд, иргэнийг,

Мод бэлтгэлийн талбай тусгаарлах: Ойгоос мод бэлтгэх талбайн дээд хэмжээ 50 га-аас хэтрэхгүй байна.

Модыг техникийн чанараар нь хэрэглээний болон түлшний гэж хоёр ангилна.

MNS 6142:2010 (7 х). Шилмүүст төрлийн бөөрөнхий модон материал. Техникийн шаардлага

Нэр томьёо, тодорхойлолт

Шилмүүст төрлийн бөөрөнхий мод: Тууш модноос тайрч тодорхой зориулалтаар авсан бөөрөнхий модон материал.

Тэмдэглэгээ тавих

14 см ба түүнээс доош голчтой бөөрөнхий модон материал тус бүрийг тэмдэглэнэ.

Хуулах, харуулах зориулалттай бөөрөнхий модоос бусад 2.0 м хүртэлх урттай модонд тэмдэг тавихгүй.

Бөөрөнхий модны нарийн үзүүр хэсгийн тойрог дотор ус чийгт арилахгүй материалаар модны голч, чанарын зэргийг заасан тэмдэглэгээ тавина (Зураг).

Тэмдэглэгээнд дараах тоон үсгийг ашиглана.

- а. Зэргийг ром тоогоор:
 - Нэгдүгээр зэргийг I,
 - Хоёрдугаар зэргийг II,
 - Гуравдугаар зэргийг III.
- б. Голчийг араб тоогоор: 14, 16, 18, 50, 52гэх мэт.

Хэмжилт хийх

Хэрэглээний модыг холтосгүйгээр см-ийн хуваарьтай шугамаар хэмжинэ.

Голчийг бөөрөнхий модон материалын тайрцын тэнхлэгт харилцан перпендикуляр чиглэлээр хэмжиж нийлбэрийн дунджийг см-ээр илэрхийлнэ.

14 см ба түүнээс дээш голчийн хэмжээг -1; +0,9 см-ээр нарийвчлан бүхэлд тоонд шилжүүлнэ.

Жишээ нь: 18 см-ийн голчтой модонд 17-18.9 см-ийн голчтой мод хамрагдана.

Зууван модны голчийг тайрцын нарийн үзүүрийн нарийн талаар хэмжинэ.

Бөөрөнхий модон материалын уртын хэмжээг тодорхойлоход 2 үзүүрийн тайрцуудын хоорондох хамгийн бага зайг метрээр хэмжиж, аравтын орныг бүхэлдэн ойролцоо см-т шилжүүлнэ.

MNS 5162:2011 (6 х). Мод, модон материалын төрөлжсөн захын үйлчилгээ. Ерөнхий шаардлага

Нэр томьёо, тодорхойлолт:

Модон материал: төрөл бүрийн зориулалттай зүсмэл материал, цонх, хаалга, шал болон хийц хэсэг, дэр мод, зүсмэл үйлдвэрлэлээс гарсан хаягдал.

Захын үйл ажиллагааг зохион байгуулах:

Шинээр зах байгуулахад байгаль орчинд нөлөөлөх байдлын нарийвчилсан үнэлгээ хийлгэсэн байх,

Зах нь орон нутгийн байгаль орчны болон ойн байгууллагатай экологийн хариуцлагын гэрээ байгуулах,

Барилгын материалын захад бөөрөнхий мод, түлээ, зүсмэл материалаас бусад хагас болон бэлэн модон бүтээгдэхүүн борлуулах салбар нэгж байж болно.

Захын захиргаа дотоод дүрэмтэй байна.

Зах нь үнийн судалгаа, мэдээлэл худалдааны асуудал хариуцсан нэгж эсвэл ажилтантай байна. Орсон гарсан мод, модон материалын бүртгэлийг хөтөлж худалдан борлуулсан материалд баримт олгож нэгдсэн мэдээллийн санд оруулах.

Зах нь зөвхөн зохих журмын дагуу олгосон гарал үүслийн гэрчилгээтэй мод, модон материалыг худалдах, хадгалах ажиллагаа эрхэлнэ.

Захын үйл ажиллагаа:

Бөөрөнхий түлээг хэрэглэгчийн хүсэлтээр тайрах, хагалах үйл ажиллагаа явуулж болно.

Бөөрөнхий мод, гуалинг зүсэж, зүсмэл материал үйлдвэрлэхийг хориглоно.

Захад мод, модон материалыг төмөр метрээр хэмжиж, банз, дүнз, бөөрөнхий модыг нягт шоометр м³ түлээг сийрэг шоометр м³ нэгжээр тус тус хэмжиж борлуулна.

Орох гарах ачаа тээврийн хэрэгслийг бүртгэж, шалган нэвтрүүлэх хяналтын байртай байна.

Зах нь хууль бус мод тээвэрлэлт, үйлдвэрлэлд хяналт тавих үүрэг бүхий захын талбайг бүрэн хянах боломжтой, дулаан, хүйтний улиралд ажиллах цахилгаан тасарсан үед тасралтгүй бичлэг хийж, дүрсийг төвд дамжуулах чадвартай хяналтын видео системтэй байна.

MNS 5413:2011. Түлшний мод. Техникийн шаардлага

Түлшний мод өөрийн хэмжээ ба шинж чанараараа хэрэгцээний модны шаардлагад тохирохгүй, зөвхөн түлшинд ашиглаж болох өнгөний хувиралт, өмх, яр, гүн ан цавтай, чанарын хувьд бүтээгдэхүүн үйлдвэрлэх боломжгүй, бөөрөнхий буюу цуулж хагалсан, түлшний зориулалттай мод, модлогийг;

Түлшний модыг төрлөөс нь хамааруулан дараах байдлаар ангилна:

- а. нэг төрлийн;
- б. холимог төрлийн;

Нэг төрлийн түлшний модонд нэг төрлийн модноос дангаар бэлтгэснийг, холимог төрөлд бусад өөр төрлийн модноос хольж бэлтгэснийг тооцно.

Түлшний модны уртын хэмжээнд ± 2 см-ийн хэлбэлзлэл байж болно. Хэрэв энэ хэлбэлзлэлд багтаж байвал уртын хэмжээний доод шатлалд, түлшний модны урт үүнээс дээш хэлбэлзлэлтэй байвал дээд шатлалд хамааруулан тооцно.

Түлшний мод холтостой ба холтосгүй байж болно. Мөчрөөс бүрэн цэвэрлэсэн байна.

Ургаа нойтон мод, түймэр, хортон шавж болон бусад гаднын нөлөөнд өртөж гэмтээд дахин сэргэн ургаж байгаа мод, түүнчлэн өсвөр мод, жодоо, хуш, гацуур, хайлаасыг дээд шатны байгууллагын тусгай зөвшөөрөлгүйгээр түлээнд бэлтгэж хэрэглэхийг хориглоно.

MNS 5413:2011 (3 х). Түлшний мод. Техникийн шаардлага 2015 оны 18 дугаар тогтоолоор нэмэлт өөрчлөлт оруулсан

Ургаа нойтон мод, түймэр, хортон шавьж болон бусад гадны нөлөөнд өртөж дахин сэргэн ургаж байгаа мод, түүнчлэн өсвөр мод, жодоо, хуш, гацуур, хайлаасыг дээд шатны байгууллагын тусгай зөвшөөрөлгүйгээр түлээнд бэлтгэж хэрэглэхийг хориглоно.

Өрж хураасан түлшний модны тоо хэмжээг эзэлхүүн тодорхойлохдоо түүний урт өндөр, өргөнийг хэмжиж үржүүлж гаргана.

Нягтын шоометрийг сийрэгт шилжүүлэхдээ:

- 5-24 см голчтой модыг 2.20
- 24-36 см голчтой модыг 1.83
- 38 см-ээс дээш голчтой модыг 1.43 гэсэн итгэлцүүрээр үржүүлж тооцно.

Ургамал цуглуулах, тодорхойлох, хатаамал (гербари) хийх арга. Техникийн шаардлага MNS 6865:2020

1.1 Энэ стандарт нь байгалийн болон таримал ургамал (цэцэрлэгт хүрээлэн, ногоон байгууламж, үр тариа, төмс, хүнсний ногоо, жимс, жимсгэнэ, тос, буурцагт) таньж тодорхойлох, цуглуулах, хатаамал (гербари) хийхэд тавих шаардлагыг тогтооход хамаарна.

1.2 Энэ стандартыг байгалийн болон таримал ургамал таньж тодорхойлох, цуглуулах, хатаамал (гербари) хийхтэй холбоотой хөдөө аж ахуй, байгалийн шинжлэх ухааны чиглэлээр үйл ажиллагаа явуулдаг хүрээлэн, их дээд сургуулиуд хэрэглэнэ.